

# Hisense

life reimagined

## USER'S OPERATION MANUAL

Before operating this unit, please read this manual thoroughly, and retain for future reference.

**WF1I9042BBP**  
**WF1I9042B\*P3**

**WF1I9042BWP1**  
**WF1I9042BWP**

**WF1I9042B\*P2**  
**WF1I9042BTP**

**EN**

**English**

Thank you very much for choosing our product.

- Please install and operate this product correctly. Do not use it for any laundry labelled as not suitable for machine washing.
- The pictures shown in the manual are for illustrative purposes only. Appearance, printing and other details are subject to actual product.
- We prioritize technological innovation. To improve its overall performance, the appliance is subject to technical changes without notice.
- This product is intended solely for household use.

The following symbols used in this manual are defined below:



Information, advice, tip, or recommendation



WARNING - General Danger



WARNING - Danger of Electric Shock



WARNING - Danger of Hot Surface



WARNING - Danger of Fire



Please read this manual thoroughly.

# CONTENTS

<b>4 SAFETY PRECAUTIONS</b>	<b>INTRODUCTION</b>
<b>10 PRODUCT DESCRIPTION</b>	
11 Specifications	
<b>12 INSTALLATION AND CONNECTION</b>	<b>PREPARATION BEFORE FIRST USE</b>
12 Packing/Packaging	
14 Removing the transport screws/rods	
15 Installation location	
15 Ad justable feet	
15 Installation clearance	
16 Connecting to water supply	
19 Connecting and securing the water discharge hose	
20 Connecting to power mains	
21 Transportation after installation	
<b>22 BEFORE USING THE APPLIANCE FOR THE FIRST TIME</b>	
<b>26 PROGRAMS AND FUNCTIONS</b>	<b>WASHING STEPS</b>
27 Program table	
29 Additional settings and functions	
33 Start the program	
33 End of the program	
<b>34 PROGRAM INTERRUPTIONS AND CHANGES</b>	
<b>35 MAINTENANCE AND CLEANING</b>	<b>CLEANING AND MAINTENANCE</b>
35 Clean the detergent drawer	
36 Clean the water inlet hose, detergent drawer outer compartment, and rubber door gasket	
37 Clean the pump filter	
38 Clean the inlet filter	
38 Cleaning the outside of your washer	
<b>39 TROUBLESHOOTING</b>	<b>TROUBLE-SHOOTING</b>
<b>42 FAULT CODES AND TROUBLESHOOTING</b>	
<b>43 SERVICING</b>	
<b>43 USAGE RECOMMENDATIONS</b>	<b>MISCELLANEOUS</b>
<b>44 STAIN REMOVAL TIPS</b>	
<b>46 DISPOSAL</b>	
<b>47 TYPICAL CONSUMPTION TABLE</b>	

# SAFETY PRECAUTIONS



Please read this manual carefully before operating the appliance.

Do not operate the appliance without understanding or reading this manual.

This manual applies to multiple models. Therefore, it may include features not applicable to your model.

Failure to follow the instructions or improper operation may cause damage to laundry or equipment, or result in personal injury. Please keep the manual near the appliance for easy access.

**This appliance is intended to be used in household and similar applications such as:**

- staff kitchen areas in shops, offices and other working environments;
- farm houses;
- by clients in hotels, motels and other residential type environments;
- bed and breakfast type environments;
- areas for communal use in blocks of flats or in launderettes.

If the appliance is used for professional, for-profit purpose or purpose exceeding normal use in a household and similar applications, or if the appliance is used by a person who is not a consumer, the warranty period shall be equal to the shortest warranty period required by relevant legislation.

This appliance is not intended for use by persons (including children) with reduced physical, sensory or mental capabilities, or lack of experience and knowledge, unless they have been given supervision or instruction concerning use of the appliance by a person responsible for their safety.

Children should be supervised to ensure that they do not play with the appliance.

**Children of less than 3 years should be kept away unless continuously supervised.**

This appliance can be used by children aged from 8 years and above and persons with reduced physical, sensory or mental capabilities or lack of experience and knowledge if they have been given supervision or instruction concerning use of the appliance in a safe way and understand the hazards involved.

Children shall not play with the appliance. Cleaning and user maintenance shall not be made by children without supervision.

The maximum capacity in some cycles for dry clothes to be used is: Wash 9kg .

The recommended maximum capacity for each program may vary. For optimal results, see "PROGRAM TABLE".

**To connect the appliance to water supply**, make sure to use the supplied water supply hose and gaskets. Water pressure has to be between 0.1-1 MPa (1-10 bar; 1-10 kp/cm<sup>2</sup>; 10-100 N/cm<sup>2</sup>) .

Always use a new water supply hose to connect the appliance to water supply, do not reuse an old water supply hose.

For appliances with ventilation openings in the base, the ventilation openings must not be obstructed by a carpet.

If the supply cord is damaged, it must be replaced by the manufacturer, its service agent or similarly qualified persons in order to avoid a hazard.

## **ELECTRICAL SAFETY**

**This appliance complies with relevant safety standards. Before connecting the appliance to the power mains, wait for at least 2 hours until it reaches room temperature.**

**This appliance must be repaired by an authorised service center, using only spare parts approved by authorised manufacturers. Any repairs or maintenance related to safety or performance should be conducted by trained professionals.**

**Do not attempt to repair the appliance by yourself. Repairs performed by unqualified personnel may result in personal injury or more serious error. Please consult your local service center and always insist on genuine spare parts.**

Do not attempt to operate the appliance if it is damaged, defective, partially disassembled, or has missing or damaged parts, including damaged wires or plugs.

Do not excessively bend the power cord or place heavy objects on it.

Do not clean the inside or outside the appliance with spray water. In case of flooding, please disconnect the power plug and contact the after-sales service center.

Models with a drying function enable automatic shutdown of the heater to prevent overheating. The heater automatically shuts off when the temperature exceeds the safety threshold and restarts when the temperature drops below the threshold.

Do not connect multiple power sockets, extension cords or dual adapters to the appliance. Do not connect the appliance to the power mains using an extension cord.

Do not connect the appliance to a power socket intended for an electric shaver or hair dryer.

Do not connect the appliance to a power socket intended for small loads.

Before connecting the appliance to the power supply, ensure that the electric voltage specified on the rating plate matches the Voltage of your socket.

The power socket must be securely grounded and the water supply must be unobstructed.

Do not connect the appliance to power mains using an external switching device such as a program timer, or connect it to power mains that is regularly switched on and off by the power supply provider.

Exhaust air must not be discharged into a flue designed to discharge combustion gases or other fuel exhaust gases.

## **INSTALLATION**

Before using the appliance, be sure to remove the packaging (sponge, polystyrene foam, etc.) attached to the bottom of the appliance.

Please install the appliance correctly according to the instructions and connect it to the water and electricity supply (see "INSTALLATION AND CONNECTION").

Water piping and electrical wiring should be carried out by a fully trained technician or professional.

Do not install the appliance in a location where the door opening is restricted.

**Do not install the appliance where the temperature may drop below 5°C**, as its parts may be damaged in case of water freezing.

Place the appliance on a solid and level floor. If installed on a high platform, the appliance must be reinforced to prevent it from tipping over.

The end of the water discharge hose should reach into a water drain line.

This appliance should not be stored or used outdoors.

Avoid lint accumulation near the appliance.

Do not install the appliance near heaters or flammable materials.

Do not install the appliance in an area where gas leaks may occur.

Ensure good ventilation to prevent the gases generated by the appliance from flowing back into the room and causing a fire.

## **USAGE**

**Remove the transport screws/rods before first use**, otherwise serious damage may occur when starting the appliance (see chapter "INSTALLATION AND CONNECTION/Remove transport screws/rods"). Such damage is not covered by the warranty.

**Check the appliance for damage during transportation. Never operate the appliance if it is damaged.**

Use detergents suitable for the appliance and laundry care. We shall not be responsible for any damage or discoloration of gaskets and plastic parts resulting from incorrect use of bleaching or colouring agents.

Do not attempt to remove any panels or disassemble the appliance.

Do not press buttons with sharp objects such as pins, knives, or nails.

Do not touch the power plug or operate the appliance with wet hands.

This appliance is only suitable for regular washing or drying (for tumble dryer models). It cannot be used for dry cleaning.

Attempting to lift the heavy appliance may cause you to get injured. Do not attempt to lift the appliance yourself as your hands may be cut by its sharp edges.

Do not use protruding parts to move the appliance. Protruding parts on the appliance may be broken when lifting or pushing the appliance.

Do not wash laundry with large buttons or other heavy metal objects, and ensure that all pockets of the laundry are empty. To prevent odours and mildew, open the door at the end of the washing cycle to allow the drum to dry.

Do not leave metal objects in the drum for extended periods.

The door glass may be cracked by strong impacts. Handle with care.

Place laundry completely into the drum to prevent it from getting caught in the door.

Cut off the water supply and unplug the power cord when the appliance is not in use.

Do not place any animals (such as pets) into the appliance.

## **TRANSPORT/TRANSPORT AFTER INSTALLATION**

**Assemble the transport screws/rods if you need to move the installed appliance** (see chapter "INSTALLATION AND CONNECTION/Moving and Transporting After Installation"). Unplug the power cord before assembling the transport screws/rods!

**Turn off the tap and unplug the appliance at the end of the washing cycle.** Never unplug the appliance by pulling on the power cord. Always hold the power plug firmly and pull it straight out of the socket.

 Do not use detergents that contain solvents as this could lead to release of poisonous gases, damage to the appliance, and cause the risk of fire and explosion.

Do not open the appliance door by force while it is operating (High-temperature washing/drying).

Do not use the appliance after cleaning with industrial chemicals.

 Water drained during a high-temperature washing cycle is hot. Do not touch the water to prevent burns.

Laundry contaminated with edible oils, acetone, alcohol, petrol, kerosene, detergents, turpentine, wax and wax removers should be pre-washed with hot water and plenty of detergent before placing in the drum.

Use softener or similar products according to the manufacturer's instructions.

Remove all items such as cigarette lighters or matches from pockets.

## **DANGER OF HOT SURFACE**

At higher washing or drying temperatures, the door glass will heat up. Be careful to avoid burns. Make sure children do not play near the door glass. Do not touch the door glass during operation.

## **WATER OVERFLOW PROTECTION (WITH APPLIANCE SWITCHED ON)**

If the water level in the appliance rises above normal level, then the excess water level protection will be activated. It will shut off the water supply and start pumping out the water. The program is interrupted and an error is reported.

Do not wash or dry laundry made of foam rubber (latex foam), shower caps, waterproof fabrics, rubber products, or clothing or pillows containing foam rubber pads in the drum.

## **WARNING**

If your appliance has a drying function, do not interrupt the program until the drying cycle is complete. If you need to interrupt it for any reason, carefully remove laundry to avoid burns. Quickly remove laundry and spread it out so that the heat is dissipated.

## **CHILD SAFETY**

Before closing the appliance door and running the program, make sure there is nothing except laundry in the drum. Make sure no child climbed into the appliance drum and closed the door from the inside.

Do not leave the door open. Children may hang on the door or climb into the appliance, causing damage or injury.

Keep all packaging materials out of the reach of children, as they may pose a danger.

Keep detergent and softener out of reach of children.

## **SERVICING**

Repair costs resulting from damage caused by incorrect connections, improper installation and use, or repairs made by unauthorised personnel are the responsibility of the user and are not covered by the warranty.

**The warranty does not cover** consumables, minor colour deviations, increased noise due to appliance age that does not affect the functionality of the appliance, and aesthetic defects on components that do not affect the functionality and safety of the appliance.

# PRODUCT DESCRIPTION

## FRONT

- 1 Control unit
- 2 Program selector knob
- 3 Detergent drawer
- 4 Door
- 5 Pump filter cover

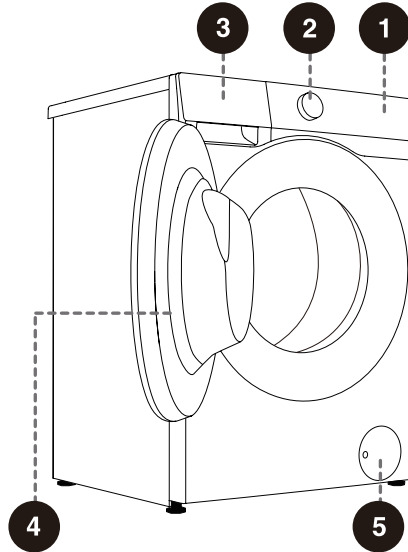

---

## BACK

- 1 Water supply hose
- 2 Power cord
- 3 Water discharge hose
- 4 Adjustable feet
- 5 Transport screws/rods

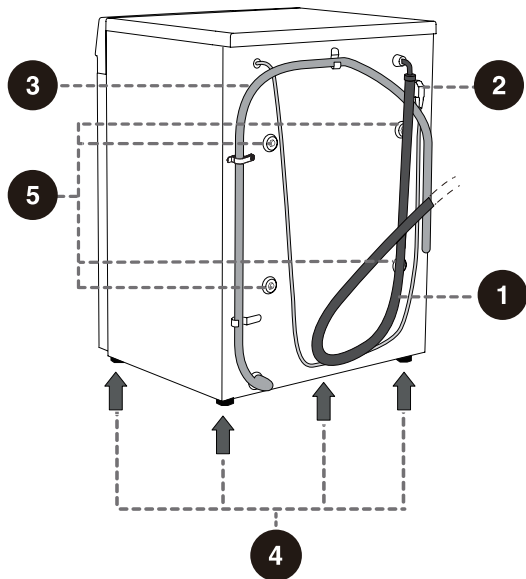

 The illustrations in this manual are for illustrative purposes only. Due to product improvements and series expansion, the appearance, color, and functional components of the product you receive may differ from those shown in this manual. Please refer to the actual product.

# SPECIFICATIONS

(DEPENDING ON THE MODEL)

Maximum load	9kg
Net weight	59kg
Rated voltage	220-240V~
Frequency	50Hz
Rated power	1650W

## DIMENSIONS (MM)

Index	Dimensions (mm)
A	595
B	845
C	485
D	510
E	540
F	1000

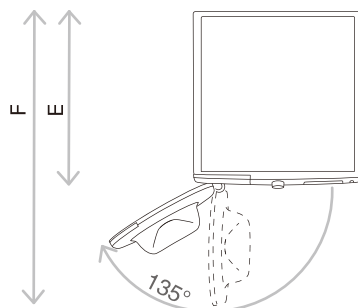
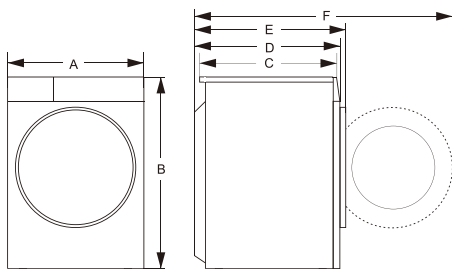

E = appliance depth  
F = Depth with door open

# INSTALLATION AND CONNECTION

## PACKING/PACKAGING

💡 First remove all packaging and foam, especially the foam base. When removing the packaging, make sure not to damage the appliance with a sharp object. Keep the packaging materials (plastic bags, other plastic parts etc.) out of reach of children.

Check for any damage on the appliance. If you suspect the appliance is damaged, do not use it and immediately contact the service unit.

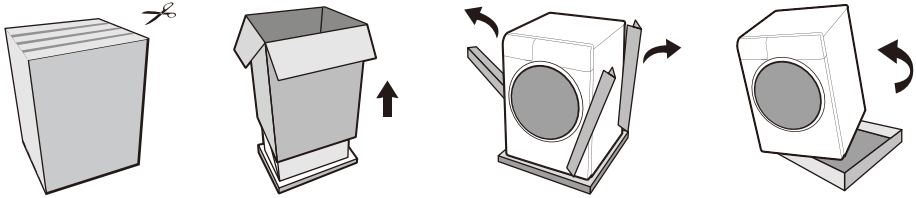

💡 The process of packing the machine is just the opposite of unpacking above.

The accompanying accessories of this equipment include the following or one:

- Instructions for use;
- 4 plastic plugs;
- Supply hose;
- Drain hose holder;
- Wrench;
- Noise reduction board (only with some models) .

💡 The configuration varies according to the model. The actual configuration of the accessories delivered with the device prevails.

## HOW TO INSTALL THE NOISE REDUCTION BOARD:

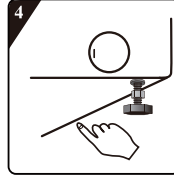
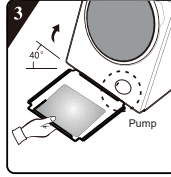
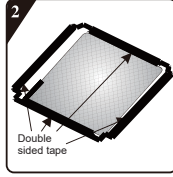
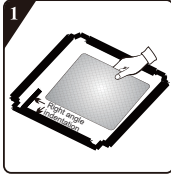

**1** Before installing the noise reduction board align and paste the acoustic absorption wool with and along the right-angle impression on noise reduction board (this procedure is unnecessary for some of the models without acoustic absorption wool).

**2** Remove surface paper on double sided tape at four sides of the noise reduction board.

**3** Incline the appliance to an angle of 40° and let the side with right-angle notch face towards front of the appliance, as shown in the figure. Insert the side with oblique-angle notch between two foot screws at back of the appliance completely in place. Then, install the noise reduction board and ensure that it contacts with bottom of the appliance closely.

**4** Press the double sided tape on four sides manually to secure the noise reduction board to the appliance firmly.

## HOW TO INSTALL THE SPONGE STRIPS:

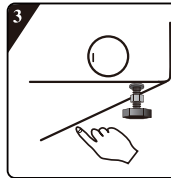
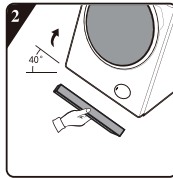
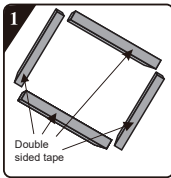

**1** Remove surface paper on double sided tape on the sponge strips.

**2** Incline the appliance to an angle of 40° and attach sponge strips on the bottom of the appliance with the two long sponge strips at the front and rear support positions, and the two short sponge strips at the left and right support positions.

**3** Press down to secure the sponge strips firmly.

# REMOVING THE TRANSPORT SCREWS/RODS

 Disassemble the transport screws/rods once all packaging has been removed. A blocked appliance may be damaged when it is switched on for operation. Such damage is not covered by the warranty.

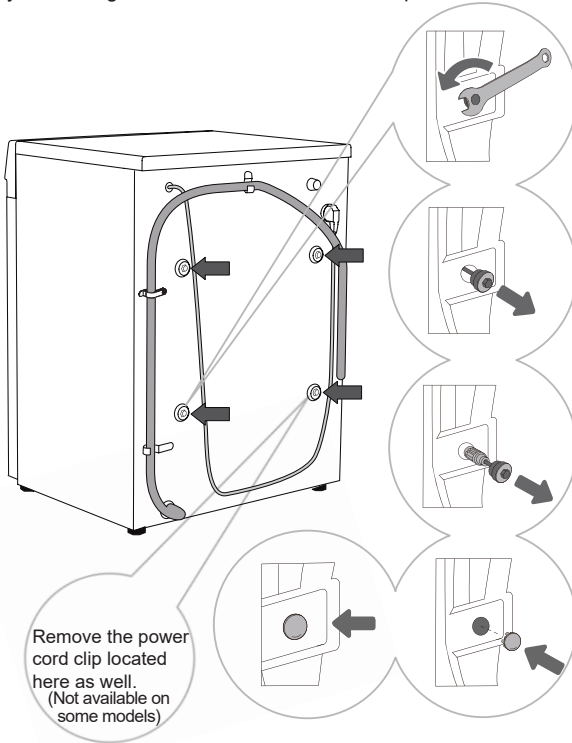

**1** Move aside the water discharge hoses and use an appropriate wrench to loosen the four screws on the back in the counterclockwise direction as indicated by the arrows. Loosen the screws approximately 30 mm.

**2** Pull all 4 transport screws/rods horizontally.

**3** Pull out the transport screws/rods along with the rubber and the plastic parts.

**4** Cover the screw holes with plastic plugs. The plastic plugs are supplied in the bag with the appliance user manual (the support set).

 Save the transport screws/rods in case you have to transport the appliance again later (to reinstall the transport screws/rods, follow the above procedure in reverse order).

# INSTALLATION LOCATION

💡 Place the appliance on a solid and level floor to keep it stable. The floor should be clean and dry; otherwise, the appliance may slide. Also, clean the bottom surface of adjustable feet.

## ADJUSTABLE FEET

Use a spirit level and the supplied wrench.

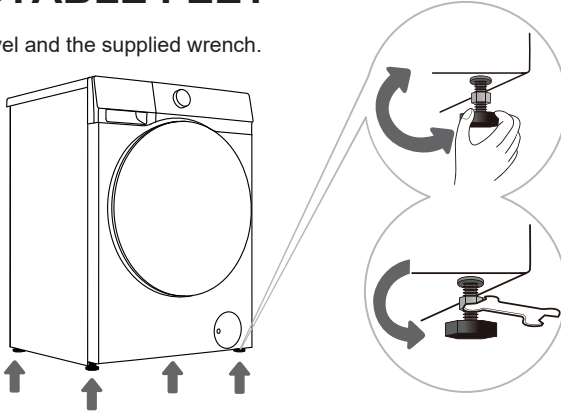

**1** Rotate the adjustable feet to level the appliance lengthwise and crosswise. The feet allow levelling by +/-2 cm.

- 💡 Incorrect levelling of the appliance may cause vibration, appliance sliding across the room, and loud operation. Incorrect levelling of the appliance is not subject to warranty.
- 💡 Sometimes, unusual or louder noise may appear during appliance operation. These are mostly the result of improper installation.

**2** After adjusting the height of the feet, use the supplied wrench to securely tighten the locknuts by turning them counterclockwise (see Figure).

## INSTALLATION CLEARANCE

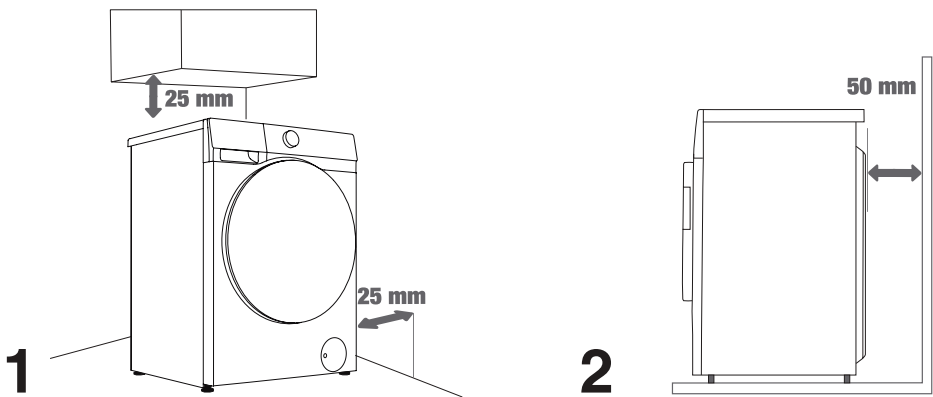

💡 The appliance may not be in contact with a wall or adjacent furniture. For optimum appliance operation, we recommend observing the clearances from the walls as indicated in the figure. In case of failure to observe the minimum required clearances, safe and correct appliance operation cannot be ensured. Moreover, overheating can also occur (Figures 1 and 2).

# CONNECTING TO WATER SUPPLY

The supplied water supply hose varies by model. Please choose the appropriate connection method based on the actual water supply hose.

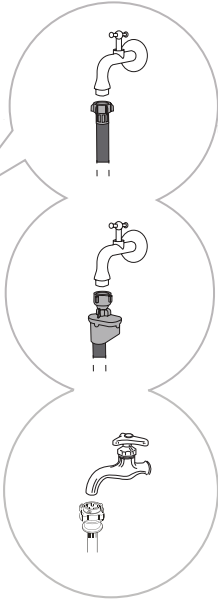
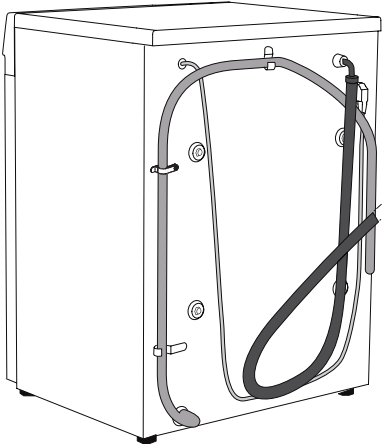



**A** EUROPEAN  
WATER SUPPLY  
HOSE CONNECTION

**B** AQUA STOP  
CONNECTION

**C** CHINESE WATER  
SUPPLY HOSE  
CONNECTION

 For normal appliance operation, the pressure in the water mains should be between 0.1-1MPa (1-10 bar; 1-10 kp/cm<sup>2</sup>; 10-100 N/cm<sup>2</sup>). Minimum dynamic water pressure can be determined by measuring the water flow. In 15 seconds, 3 litres of water should flow from a fully open tap.

 Only use the water supply hose supplied with the appliance. Do not use any used or other hoses.

 Make sure the hose is not damaged. If the hose is degraded, brittle, or cracked, it has to be replaced.

 This appliance is designed for cold water only. Do not connect it to hot water.

## EUROPEAN WATER SUPPLY HOSE CONNECTION

Tighten the water supply hose by hand to ensure proper sealing (maximum torque: 2 Nm). Check the sealing for leaks.

Do not use pliers or similar tools as they may damage the nut threads.

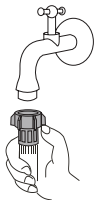

# AQUASTOP CONNECTION

If an internal tube or hose is damaged, a shut-off system is activated that cuts the water supply to the appliance. In such case, the control glass (a) will turn red. Replace the water supply hose.

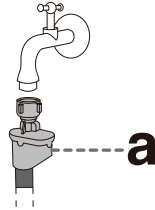

- ⚡- Do not dip the water supply hose with the AquaStop system in water as it contains an electric valve.
- ⚡- The water supply hose can be connected without a non-return valve.

# CHINESE WATER SUPPLY HOSE CONNECTION

1. Select a suitable tap with a tip length greater than 10 mm. The outlet end must be flat. If it is uneven, smooth it out with a file to prevent leakage after installation (see Figure 1).
2. Push the slider down to disconnect the water supply hose connector from the inlet assembly (see Figure 2).
3. Loosen the four screws on the water supply hose connector, then attach the hose to the tap. If the tap diameter is too large for the connector, loosen the screws and remove the sleeve (see Figure 3).
4. Evenly tighten the four screws on the water supply hose connector and secure the nuts (see Figure 4).
5. If the appliance is to be used once or several times in a week, push the slider down without disconnecting the water supply hose connector to avoid damaging the fixing screws.

-⚡- NOTE: The exposed thread length before tightening the nut is approximately 4 mm and less than 2 mm after tightening (Figure 4).

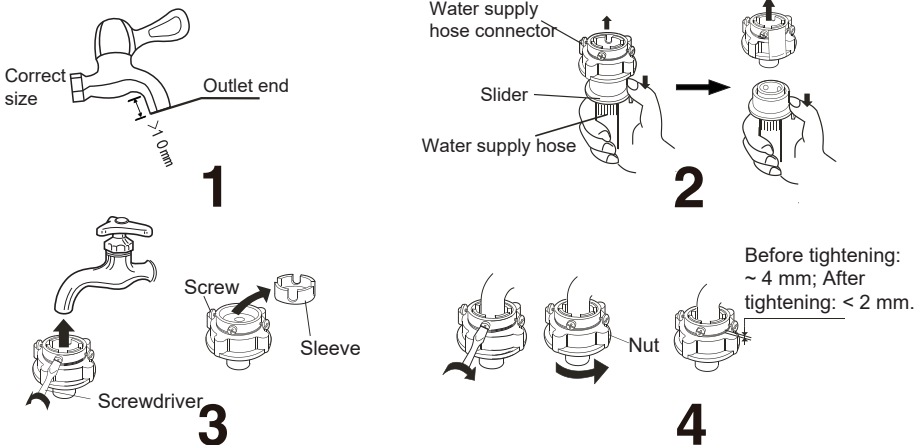

## CHECKING THE CONNECTION BETWEEN THE WATER SUPPLY HOSE AND THE TAP

1. Gently pull the water supply hose to check if the connection is secure.
2. Open the tap to check for leaks.
3. The water supply hose should not be twisted or bent.
4. Check the water supply hose before each use to prevent incorrect connection.

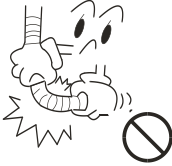

## CONNECTING THE WATER SUPPLY HOSE TO THE APPLIANCE

Connect the water supply hose nut to the water supply hose connector of the appliance. Tighten the nut and shake it gently to check that it is firmly secured, as shown in the right figure.

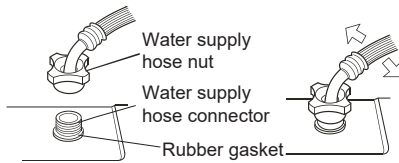

### NOTE:

1. Tighten the nut evenly. Avoid rotating the water supply hose, as this may cause damage.
2. Do not remove the rubber gasket. Before each use, check that the gasket is not detached or damaged. If damaged, please contact after-sales service immediately.

# CONNECTING AND SECURING THE WATER DISCHARGE HOSE

Feed the water discharge hose into a washbasin or a bathtub, or connect it directly to a drain (discharge hose minimum diameter 4 cm). The vertical distance from the floor to the end of the discharge hose may be 70 to 100 cm. It can be attached in three ways (A, B, C).

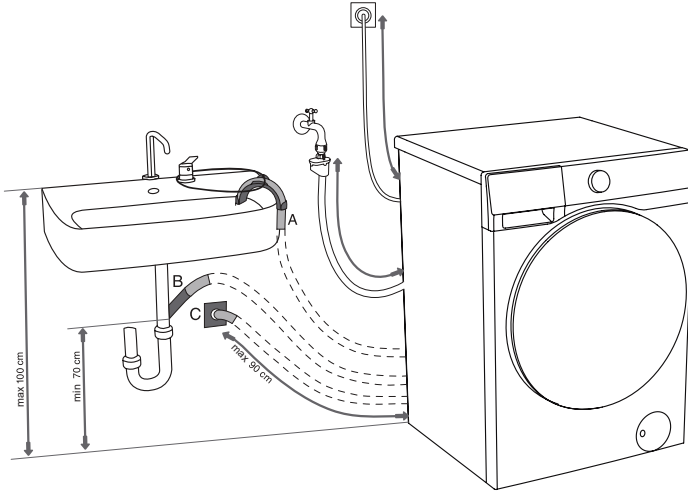

**A** The discharge hose end may be placed over a sink or a bathtub. Use a string fed through the opening in the elbow support to attach the hose and prevent it from slipping to the floor.

**B** The discharge hose may also be attached directly to the sink drain. A sink that is too small is not acceptable. Be careful as the drained water may be hot.

**C** The discharge hose can also be attached to a wall drain with a trap. Such trap should be properly installed to allow cleaning.

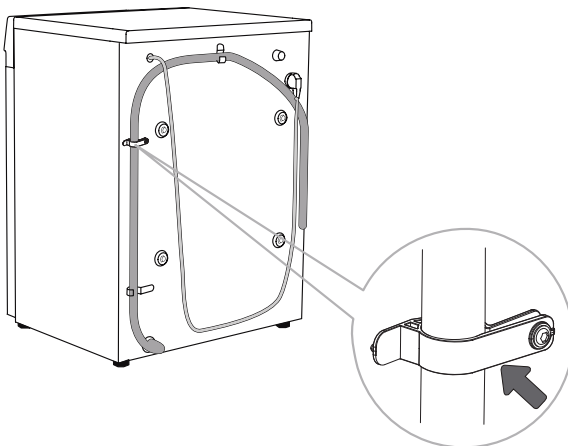

**D** The discharge hose has to be attached to the clips on the back of the appliance, as shown in the figure.

**!** These clips must not be removed as this may prevent normal washing.

**!** Make sure the drain hose is not damaged.

**!** If the discharge hose is not correctly attached, safe and correct appliance operation cannot be ensured.



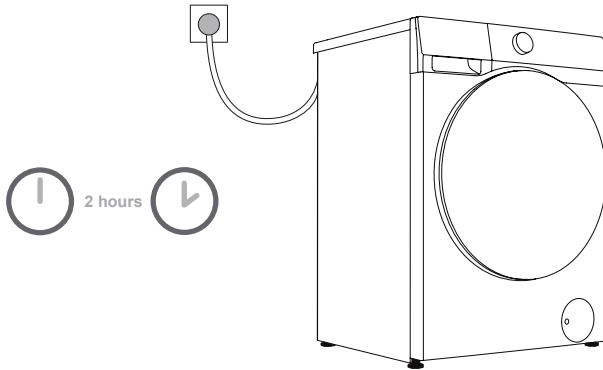

# CONNECTING TO POWER MAINS



 **Before connecting the appliance to the power mains, wait for at least 2 hours until it reaches room temperature.**

Connect the appliance to a grounded power socket. After installation, the socket should be freely accessible. The socket should be provided with grounding protection. Information on your appliance is indicated on the rating plate.

 **We recommend using over-voltage protection to protect the appliance in case of a lightning strike.**

-  The appliance may not be connected to the power mains using an extension cord.
-  Do not connect the appliance to a power socket intended for small loads.
-  Do not plug or unplug the appliance when your hands are wet.
-  Any repair and maintenance of the appliance should be performed by trained experts.
-  A damaged power cord may only be replaced by a person authorized by the manufacturer.

# TRANSPORTATION AFTER INSTALLATION

 If you need to transport an installed device, first unplug the power plug, turn off the tap, remove the water inlet and drain hoses, and make sure the detergent box and door are closed properly.

Be sure to reinstall the transport screws to prevent vibrations during transport from damaging the device (see "Installation and connection/Removing the transport screws/rods"). If you accidentally lose the transport screws, you can order them from the manufacturer.

Pack all packaging materials (plastic bags, other plastic parts, etc.).

 The device is heavy. Please use at least two people to move it. When transporting, do not hold protruding parts such as the door, top cover, etc., to prevent them from falling off or being damaged.

 After transport, let the device sit for at least 2 hours before connecting it to the power supply. The device should be installed and connected by trained technicians.

 Please read the instructions carefully before reconnecting the device. Damage caused by improper connection or use is not covered by the warranty.

## Transport and Handling Method

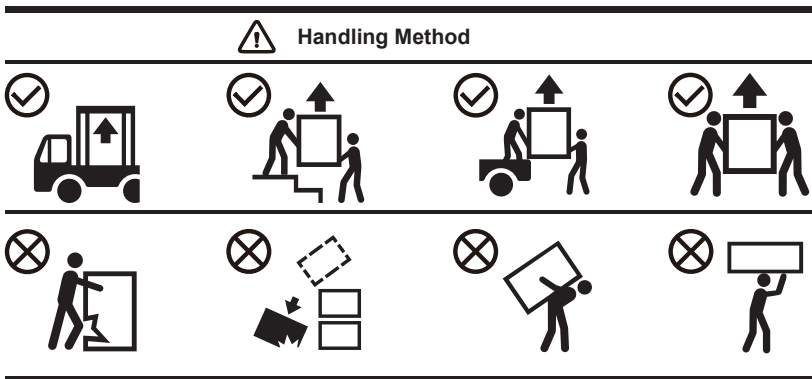

# BEFORE USING THE APPLIANCE FOR THE FIRST TIME



























## FIRST USE

This appliance has been tested at the factory and may contain a small amount of water residue. It is recommended to run a “Drum Clean” (or other high-temperature) program to remove any residual water from the drum.

● Connect the appliance to the power mains and open the water tap. There should not be any laundry in the drum. Select and start the program.

⚠ Do not use any solvents or cleaning agents that could damage the appliance (please observe the recommendations and warnings provided by the cleaning agent manufacturers).

## HEED THE LABELS ON THE LAUNDRY



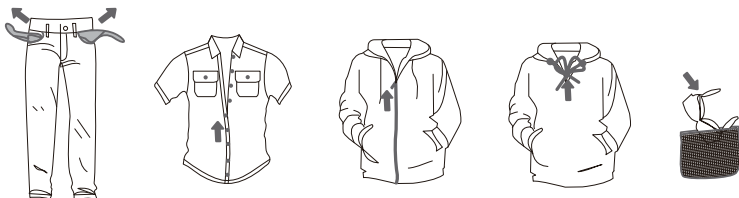

Washing	Max. washing temp. 95°C  	Max. washing temp. 60°C  	Max. washing temp. 40°C  	Max. washing temp. 30°C  	Hand wash only 	Do not wash 
Bleaching	Bleaching in cool water 			Bleaching not allowed 		
Dry cleaning	Dry cleaning with all agents 	Petroleum solvent R11, R113 	Dry cleaning in kerosene, pure alcohol, and R113 	Dry cleaning not allowed 		
Ironing	Hot ironing, max. 200°C 	Hot ironing, max. 150°C 	Hot ironing, max. 110°C 	Ironing not allowed 		
Drying	Dry flat (place on a flat surface) 	Drip dry  Line dry 	High temperature  Low temperature 	Do not tumble dry 		

## PREPARING THE WASHING PROCESS





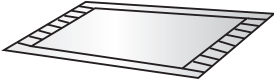



- Sort the laundry by type of fabric (cotton, blends, silk, wool, etc.), care label instructions, colour (white, coloured), and soiling.
- Empty pockets; remove metal items that may damage the laundry or appliance; fasten buttons and turn clothing with buttons or embroidery inside out; close all zippers; tie strings on clothing with drawstrings.
- Place sensitive clothes and small or lightweight items in a special-purpose laundry washing bag and wash them together with other laundry.
- Turn items prone to pilling or long-pile fabrics inside out before washing.
- Stains that are left for too long can be difficult to remove. Treat soiled areas such as cuffs and collars before washing (see chapter “Stain Removal Tips”).
- Do not wash heavy comforters, plush toys, or items in laundry washing bags separately in the drum to avoid imbalance alarms.





## CLOTHES THAT ARE UNSUITABLE FOR BOTH WASHING AND DRYING

		
<p>Leather or fur products (may cause deformation)</p>	<p>Rayon and its blended fabrics (may cause discoloration or deformation)</p>	<p>Rubber-made or large-sized thick mats (may cause damage or malfunction)</p>
		<p>Others: Wrinkled or embossed processed clothing; coated down clothing; crepe fabrics; Clothing prone to deformation (suits, jackets, ties, dresses, etc.); Clothes prone to pilling (silk velvet or cotton velvet).</p>
<p>Hats containing hard materials (may damage the washing machine and cause malfunction)</p>	<p>Seat cushions, pillows, items containing cotton wool, foam, and other sponge materials, and carpet covers (may cause damage or malfunction)</p>	

## CLOTHES THAT ARE UNSUITABLE FOR DRYING (APPLICABLE TO MODELS WITH A DRYING FUNCTION)

			
<p>Any clothing marked with any of the above symbols (may damage the clothing)</p>	<p>Woolen clothing (may cause shrinkage and pilling)</p>	<p>Tights and stockings (may cause damage or deformation)</p>	<p>Starched clothing</p>
			
<p>Mats and fur clothing (may cause damage or malfunction)</p>	<p>Quilt (may cause damage or malfunction)</p>	<p>Clothes with lace and embroidery and new synthetic fibers (ultra-fine fibers) (may cause deformation)</p>	<p>Silk</p>

 Non-washable. Dryable/Non-dryable clothes include, but are not limited to, the above-mentioned clothes.



 Check the clothing label to confirm that the garment has a machine-washable/dryable symbol.

 Wet clothes that are still dripping are not suitable for drying and may cause the appliance to alarm.

# ADDING DETERGENT/SOFTENER

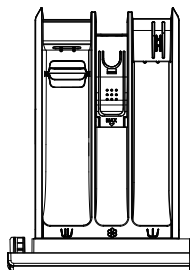
## DETERGENT DRAWER



Detergent drawer	
	Prewash dispenser compartment
	Wash dispenser compartment
	Softener dispenser compartment

## PRECAUTIONS FOR USE

1. Always use a high-efficiency, neutral, low-foaming detergent suitable for this appliance. The amount of detergent depends on the type, soil level, laundry colour, and washing temperature. Please add the appropriate amount according to the detergent manufacturer's dosage instructions.
2. Excessive amount of detergent may result in foaming that in turn impairs washing efficiency. If excessive foam is detected, the appliance may pause the program for defoaming.
3. Using insufficient detergent may result in poor washing effect and could lead to scale buildup in the drum and water pipes.
4. We recommend adding powder detergent right before the wash cycle starts. If added in advance, ensure the detergent dispenser compartment is completely dry; otherwise, the powder detergent may harden and clump before the wash cycle starts.
5. Do not use liquid detergent when selecting the "Delay" or "Prewash" function (if available) as it will be dispensed immediately and may become sticky in the dispenser compartment or drum.
6. Do not allow detergent to harden, as this may lead to blockages, poor rinsing, or unpleasant odours.
7. Pour softener into the compartment marked with "S" and follow the usage recommendations on the softener packaging. Do not exceed the MAX line in the softener compartment, as this may cause premature release of softener, resulting in poor washing effect.
8. Keep detergent and softener out of reach of children.
9. Corrosive descaling agents may damage the appliance. Do not use solvents. Do not wash the laundry that was cleaned with solvents or flammable substances.
10. White residues (streaks etc.) on black laundry may appear if you are using modern phosphate-free detergents. In such case, brush the streaks and use a liquid detergent.
11. Before starting the program, gently close the detergent drawer. Forceful closing may cause detergent to spill into other dispenser compartments or to be dispensed too early into the drum. Be careful not to pinch your fingers when closing the drawer.
12. A small amount of water may remain in the dispenser compartment at the end of the program cycle.
13. The detergent dispenser drawer is not designed for adding disinfectants. It is not recommended to use disinfectant. If it is necessary to use disinfectant, be sure to choose a product suitable for clothing, avoid using disinfectants containing strong corrosive or bleaching agents, use it only after thorough dilution, and strictly control the concentration and frequency of use (recommended no more than once a month) to prevent damage to the device or clothing.

## Installation/Use of baffle

If your accessories are equipped with baffles, follow the steps below to install the baffles in place for a better detergent dissolution effect when using detergent.

1. Pull out the detergent box. Press the small tab in the detergent box to pull out the detergent box.
2. With the scale line of the baffle facing the operating side, first, insert the two guide posts on one side of the baffle into the slots, then gently pull the detergent box, and finally, insert the two guide posts on the other side into the slots on that side.
3. Slide the baffle forward and downward to lower the baffle.
4. Put the detergent box back into place.

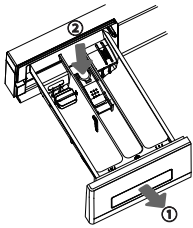

1

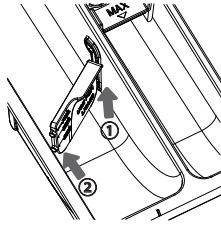

2

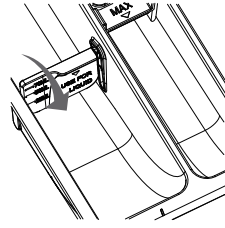

3

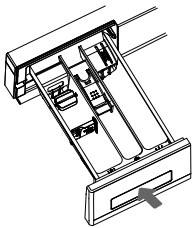

4

 When using powder detergent or gel detergent, be sure to remove the baffle to prevent detergent residue.

## LOADING THE APPLIANCE

Open the appliance door, and insert the laundry loosely into the drum after making sure the drum is empty.

Close the appliance door. The door is closed when you here a click.

 Do not overload the drum! For maximum load, see "PROGRAM TABLE". If the appliance drum is too full, the laundry will not be washed as thoroughly.

 Ensure the laundry is completely placed into the drum to prevent it from getting caught in the door.

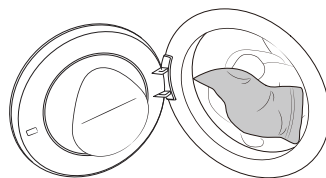
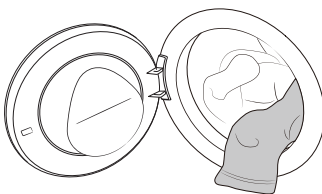

# PROGRAMS AND FUNCTIONS

## Control Panel

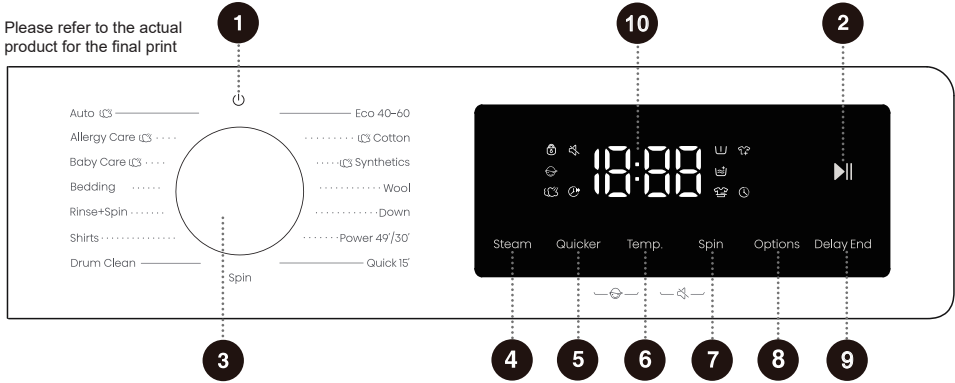

**1 Power**   
Used to turn off the device's power.

**2 Start/Pause**   
Used to start/pause a program.

**3 Cycle Selector**  
Turn the main knob to power on the device and select a program.

**4 Steam**   
Used to turn the steam function of the program on/off.

**5 Quicker**   
This function reduces the program's washing time.

**6 Temp.**  
Set washing temperature.

**7 Spin**  
Set dehydration spin speed.

**8 Options**  
Press this button to select additional functions.

**9 Delay End**   
This function allows you to schedule laundry at your convenience.

**5+6 Child Lock**   
Press and hold these two buttons at the same time to turn on/off the child lock function.

**6+7 Mute**   
Press and hold these two buttons simultaneously to turn on/off the mute function.

**10 Display**  
Used to display the remaining time of the program, reservation time, fault code, and other related information.

# PROGRAM TABLE

Turn the main knob to select the appropriate program (depending on the type of clothing and the degree of soiling). During operation, the main knob will not turn automatically.

Program	Maximum load (kg)	Maximum speed (rpm)	Program description
<b>Eco 40-60</b> -	9	1400	This program is suitable for washing cotton clothes that are lightly soiled.
<b>Cotton</b> (--, 20°C, 30°C, 40°C, 60°C, 90°C)	9	1400	This program is suitable for washing cotton or linen fabrics that are moderately and heavily soiled.
<b>Synthetics</b> (--, 20°C, 30°C, 40°C, 60°C)	4.5	1400	This program is suitable for washing synthetic fabrics with a moderate soil level.
<b>Wool</b> (--, 20°C, 30°C, 40°C)	2	600	This program is suitable for washing machine washable woolen clothes (refer to the laundry label requirements).
<b>Down</b> (--, 20°C, 30°C, 40°C)	2	600	This program is suitable for machine-washable items filled with down, such as pillows, mattresses, and bed covers, as well as items filled with synthetic fibers.
<b>Power 49'/30'</b> (--, 20°C, 30°C, 40°C)	4.5	1400	This program is suitable for washing a small amount of heavily soiled laundry, with an intensive wash cycle in a short period of time.
<b>Quick 15'</b> (--, 20°C, 30°C, 40°C)	1	800	This program is suitable for washing a small amount of laundry or lightly soiled laundry. If you change the default setting, the washing time will be longer.
<b>Spin</b> -	9	1400	This program is used for separate spinning of laundry. Do not add detergent/softener for this program.
<b>Drum Clean</b> (90°C)	/	800	This program is used to clean the drum and remove detergent residues, as well as bacteria that accumulate and grow when washing at low temperatures. Do not add detergent/softener for this program.
<b>Shirts</b> (--, 20°C, 30°C, 40°C, 60°C)	2	1400	This program is suitable for washing shirts made of cotton, linen, synthetic fabrics or blends.
<b>Rinse+Spin</b> -	9	1400	This program is for separate rinsing and spinning of laundry. Do not add detergent for this program.

Program	Maximum load (kg)	Maximum speed (rpm)	Program description
<b>Bedding</b> (--, 20°C, 30°C, 40°C, 60°C)	2	1400	This program is suitable for washing large-sized clothes, such as curtains, sheets, quilt covers, etc.
<b>Baby Care</b> (40°C, 60°C, 90°C)	2	1400	This program is suitable for washing baby clothes, underwear, etc., and sterilizes them at high temperatures. It is not recommended to add softener for this program.
<b>Allergy Care</b> (60°C)	2	1400	This program is suitable for washing clothes that are resistant to high temperatures and are not easy to fade. It removes allergens such as pollen, mites, parasites, etc. through high temperatures.
<b>Auto</b> (--, 20°C, 30°C, 40°C)	5.5	1400	This program is suitable for washing garments with a light degree of soiling.

#### Note

- (1) Water temperature: Select the appropriate water temperature according to the selected washing program. When washing, follow the clothing manufacturer's washing label or instructions to avoid damaging the clothing.
- (2) The actual water temperature may differ from the stated program temperature.
- (3) Test results depend on water pressure, water hardness, inlet water temperature, room temperature, type and amount of laundry, degree of soiling, detergent used, power supply fluctuations and other options selected.
- (4) If you add too much laundry during the wash cycle, the laundry may be washed less efficiently because the machine initially detects a lower weight and adds less water. Insufficient water can also cause damage to the laundry and the wash time will be longer.
- (5) Drum Clean (if available): The drum must be emptied before using the Drum Clean program. It is recommended to run it at least once a month.
- (6) For descaling, use a descaling agent with corrosion protection (only use non-corrosive descaling agents and follow the instructions for use of the descaling agent). Run the "Drum Clean" (or other high temperature) program several times to remove any descaling agent residues and complete descaling. It is recommended to descale at least once every six months.

 The maximum or nominal load applies to laundry prepared in accordance with the relevant provisions of standard IEC60456.

 For better washing performance, we recommend that you fill no more than 2/3 of the drum volume when using the Cotton program.

# ADDITIONAL SETTINGS AND FUNCTIONS

The program comes with default settings, and some functions can be changed by user. You can adjust the settings by pressing the corresponding function button (before pressing the **Start/Pause** button). Some settings cannot be selected or changed in some programs. These settings will not light up, and the buttons are inactive (see "FUNCTION SELECTION TABLE").

Most functions can only be set in standby mode, i.e., before a program starts. After starting the program, most functions cannot be adjusted anymore.

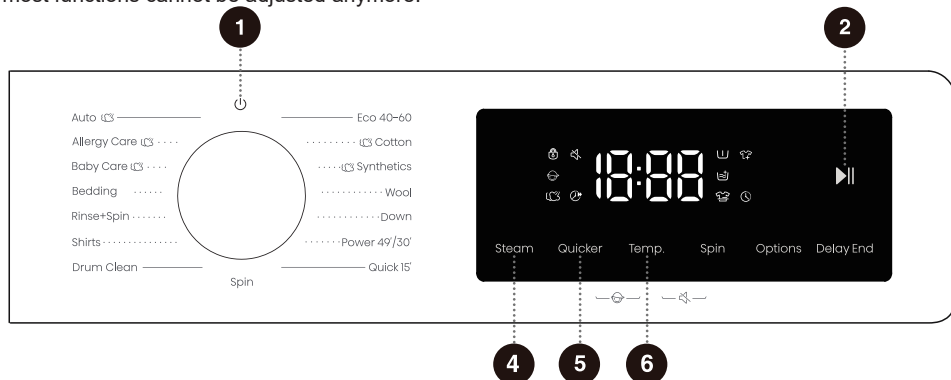

## 1 Power

Used to turn off the device's power.

During the program, if you need to shut down, turn the main knob to "" to shut down.

In standby mode, when the program ends, if no operation is performed for a certain period, the device will automatically shut down. At this time, you need to turn the main knob to "" to return to the position.

## 2 Start/Pause

Used to start/pause a program.

The device cannot be started if the door is not closed or the door lock is not locked.

## 4 Steam

This function can add a steam wash program to the washing process.

Press the button, the "" icon lights up, and the "Steam" function is enabled. Press the button again, the icon lights off, and this function is disabled.

Some programs have the function by default and cannot be canceled.

## 5 Quicker

This function can shorten the washing time and speed up the washing process.

Press this key. When the icon lights up, the quick wash mode is activated. For each reduction in the time gear setting, the maximum load capacity of the clothes decreases to half of that of the previous gear setting. Press this button repeatedly until the icon turns off to disable this function. The washing time and the maximum load capacity will then return to their initial settings. The selectable acceleration gears may vary depending on the model and program.

For programs with automatic weighing, enabling this function will pause automatic weighing; once disabled, the automatic weighing function will resume.

## 6 Temp.

This function changes the temperature of the selected program.

Each program has a preset temperature. Before starting the program, press this button to display the current setting temperature for the first time. Press again to cycle through the set temperature gear (-- for cold wash).

The heating temperature that can be set for each program is different.

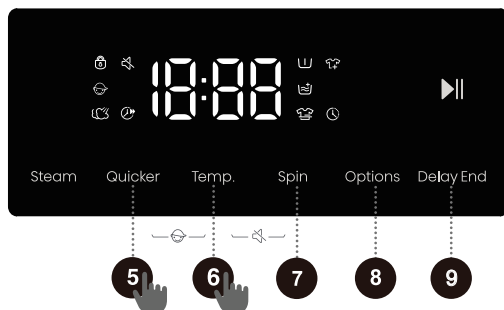

## 7 Spin

This function can adjust the program's spin speed before the program starts. Press this button to display the current spin speed for the first time. Continue pressing to make a selection in the cycle of the set modes.

## 8 Options

This function selects additional functions for the current program before the program starts. Each press can only set one function. After the additional function is selected, the corresponding icon lights up or flashes.

### Pre-wash

This additional function adds a prewash phase before the main wash to enhance washing performance.

When you select the prewash function, please add detergent to the prewash compartment of the detergent box.

### Extra Rinse

This additional function can add an extra rinse cycle to the program.

### Anti Crease

The additional function is used to turn on the anti-crease mode. After the program ends, the inner drum rotates intermittently to prevent creases from being generated when clothes are not taken out for a long time.

When the additional function is turned on, the program automatically enters the anti-crease mode at the end. During the anti-crease function, pressing any button or turning the knob will end this function. If no operation is performed, the program will automatically end after a maximum of 12 hours by default. When the dehydration speed is set to "0", the anti-crease function cannot be set.

## 9 Delay End

This function allows you to schedule laundry at your convenience.

After selecting the program and function, make a reservation. Press this button to start the reservation, and press it again to cycle through the available options. Each press adjusts the time by 1-hour increments. The maximum selectable time is 24 hours.

The reservation time is the end time of the program, including the entire program running time, so the reservation time must be greater than the program running time.

After selecting the delay end time, press the **Start/Pause** button to start the Delay End process.

When the reservation process is in progress, the icon  on the display lights up or flashes. When the reservation process finishes, the icon goes off.

If the Delay End function has been selected before the program starts, it can be canceled by selecting another program or function button.

After the program is started, if you need to cancel the Delay End function, you need to shut down and restart.

## 5 + 6 Child Lock

To prevent children from operating the device accidentally and protect their safety, this device is equipped with a Child Lock function.

Press and hold the "Quicker+Temp." buttons simultaneously, and the Child Lock icon  will light up, indicating that the Child Lock function is enabled. The same operation can be used to disable the Child Lock.

When the Child Lock function is enabled, all other buttons are locked, and only rotating the power knob to turn off the device or using the button combination to deactivate the Child Lock remains available.

After the program ends, the child lock function is automatically cancelled.

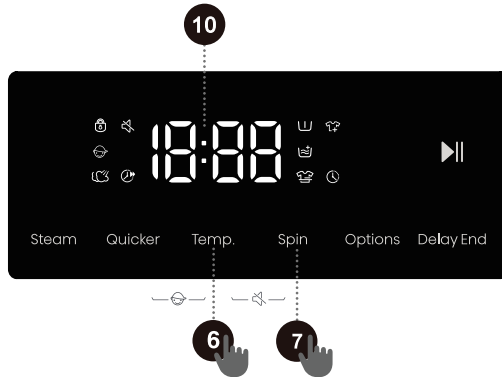

## 6 + 7 Mute

This function can mute all prompt sounds except the alarm sound.



When the device is in standby, paused, or running, press and hold the "Temp." + "Spin" buttons simultaneously. The  icon lights up and the Mute function is enabled. Except for the alarm sound, all other device sounds are muted.

The same operation can disable the Mute function, and all prompt sounds will be reactivated.

## 10 Display

Used to display the remaining time of the program, reservation time, fault code, and other related information.

### Icon description

	Door lock indicator icon. When the door lock is locked, this icon lights up. Do not force the door open at this time to avoid causing injury.
	Add Clothes icon. When this icon lights up, it indicates that you can open the door to add clothes.

# FUNCTION SELECTION TABLE

Program	Steam	Quicker	Temp.	Spin	Pre Wash	Extra Rinse	Anti Crease	Delay End	Child Lock	Mute
Eco 40-60	-	-	-	•	-	-	-	•	•	•
Cotton	•	•	•	•	•	•	•	•	•	•
Synthetics	•	•	•	•	•	•	•	•	•	•
Wool	-	-	•	•	-	•	-	•	•	•
Down	-	-	•	•	-	•	•	•	•	•
Power 49'/30'	-	•	•	•	•	•	•	•	•	•
Quick 15'	-	-	•	•	-	•	•	•	•	•
Spin	-	-	-	•	-	-	•	•	•	•
Drum Clean	-	-	-	-	-	-	-	•	•	•
Shirts	-	-	•	•	-	•	•	•	•	•
Rinse+Spin	-	-	-	•	-	•	•	•	•	•
Bedding	-	-	•	•	•	•	•	•	•	•
Baby Care	◦	•	•	•	•	•	•	•	•	•
Allergy Care	◦	-	-	•	•	•	•	•	•	•
Auto	•	-	•	•	•	•	•	•	•	•

- Function optional
- Function not optional
- Function default and cannot be canceled

# START THE PROGRAM

Select the program and additional functions, and make sure that the detergent has been added to the detergent box. Press the **"Start/Pause"** button to start the program.

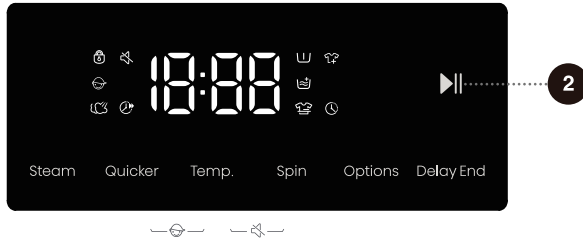

After pressing the **"Start/Pause"** button, other settings cannot be changed except turning Child Lock on/off, turning Mute on/off (if available), and adjusting Water Level (if available).  
When the program starts, if the display shows "----", it indicates that the clothes are being weighed.

 Some programs automatically detect the weight of clothes before washing, and the program duration will be automatically adjusted.

# END OF THE PROGRAM

When the program finishes, the device emits an acoustic signal and "End" appears in the display. If you do not perform any operation for a period of time, the device will automatically shut down.

1. Turn off the device's power.
2. Turn off the water tap.
3. Unplug the power cord from the outlet.
4. Open the machine door.
5. Remove the clothes from the drum.

# PROGRAM INTERRUPTIONS AND CHANGES

## Cancel program

To cancel a program while it is running, you need to turn off the device power.

## Change program

If you want to change the program while it is running, you need to turn off the power of the device first; After powering on, reselect the program and additional functions, and press the **"Start/Pause"** button to start.

## Pause the program

You can press the **"Start/Pause"** button to pause the program at any time during the program operation. When the remaining program time on the display flashes, the program is paused. If the following conditions are met, the door lock is unlocked and the machine door can be opened.

1. The temperature in the drum must be suitable;
2. The water level in the drum must be below a specific value.

To resume the program, please close the door first, and then press the **"Start/Pause"** button. The wash program is paused and started again, and the program continues from where it was interrupted. The spin program is paused and restarted, and the program starts from the beginning of the spin cycle;

## Add Clothes

If you need to add clothes during the program, after confirming that the water level and temperature in the machine are safe, press the **"Start/Pause"** button to pause the program. The remaining program time on the display will flash, and the door lock icon will go out (the "Add Clothes" icon "👕" will light up for some models), and then you can open the door to add clothes. If the door lock icon does not go out, the door opening conditions are not met and you cannot add clothes.



If too much extra clothing is added during the washing process and the amount of water is insufficient, the cleaning effect will be poor, because the device calculates the amount of water intake based on the weight of the initial clothing. Insufficient water may also cause damage to the clothing (due to friction), and the washing time will be prolonged.

## Fault

If the device fails, the program will be interrupted.

If this happens (see "FAULT CODES AND TROUBLESHOOTING"), the device will sound an alarm with a flashing light and a beep, and the fault code (FXX) will appear on the display.

## Power failure

In the event of a power failure (blackout), the washing program will be interrupted. When the power supply is restored, the program will continue running from the stage where it was interrupted.



**If there is still water in the appliance after a power outage, do not open the door before manually draining the water using the drain pump filter.**

# MAINTENANCE AND CLEANING

 Regular maintenance can extend the service life of the appliance. Before maintenance, unplug the appliance from the power mains and close the water tap.

 Children should not clean the appliance or perform maintenance tasks without proper supervision.

## CLEANING THE DETERGENT DRAWER

 Clean the detergent drawer regularly.

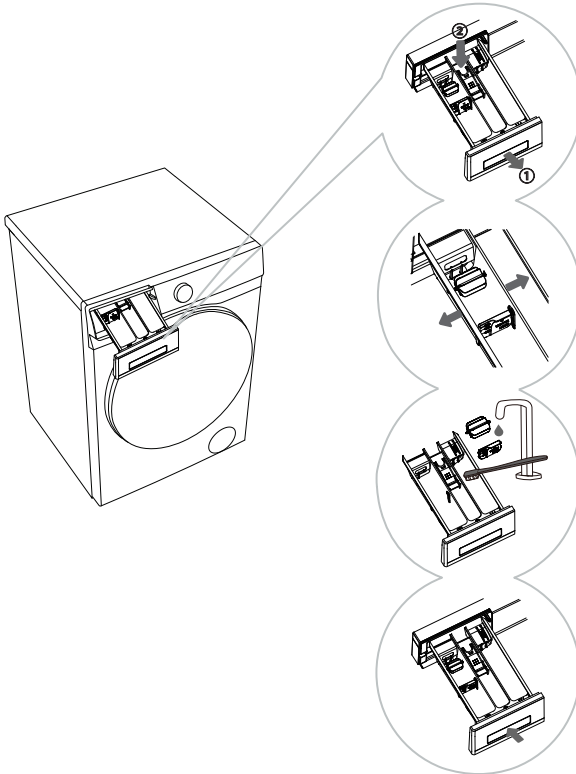



**1** Pull out the detergent box. Press the small tab in the detergent box to pull out the detergent box. (Refer to the position indicated by the arrow in the left figure.)

**2** Gently bend the main wash compartment of the detergent box by hand to slightly deform it, and remove the baffle and roller.

**3** Use a brush to clean the baffle, roller, and detergent box separately.

**4** Clean any remaining detergent from the bottom of the detergent box and wipe it dry. After wiping the baffle and roller dry, reinstall them in their original positions and reinstall the detergent box into place.

 When installing the roller, please ensure that the positioning posts at both ends of the roller match the positioning holes of the detergent box.

 Do not place the detergent box in the dishwasher for washing.

# CLEANING THE WATER SUPPLY HOSE, DETERGENT DISPENSER HOUSING, AND RUBBER DOOR GASKET

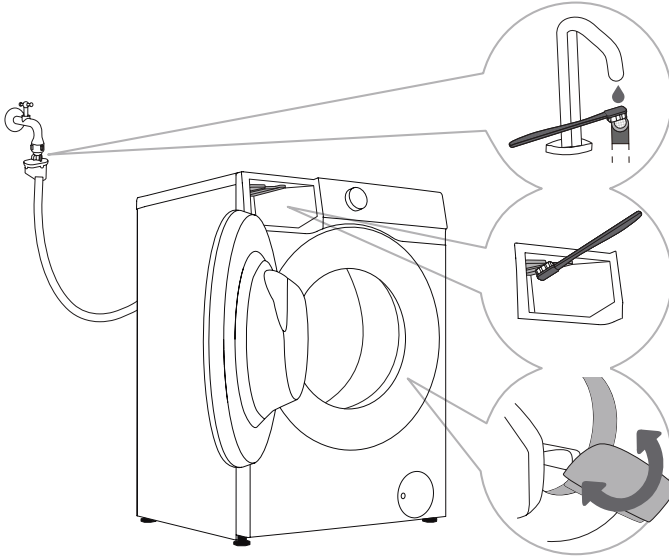

**1** Clean the water supply hose filter regularly.

**2** Use a brush to clean the entire detergent dispenser housing, especially the nozzles on the top.

**3** After every wash, wipe the rubber door seal to extend its life cycle. To prevent mould growth on the seal, leave the door slightly open after washing to allow moisture to evaporate before closing the door.

# CLEANING THE PUMP FILTER

 Water may be spilled when cleaning the pump filter. It is therefore recommended to place an absorbent cloth on the floor.

Make sure the water has cooled down before you release it from the appliance.

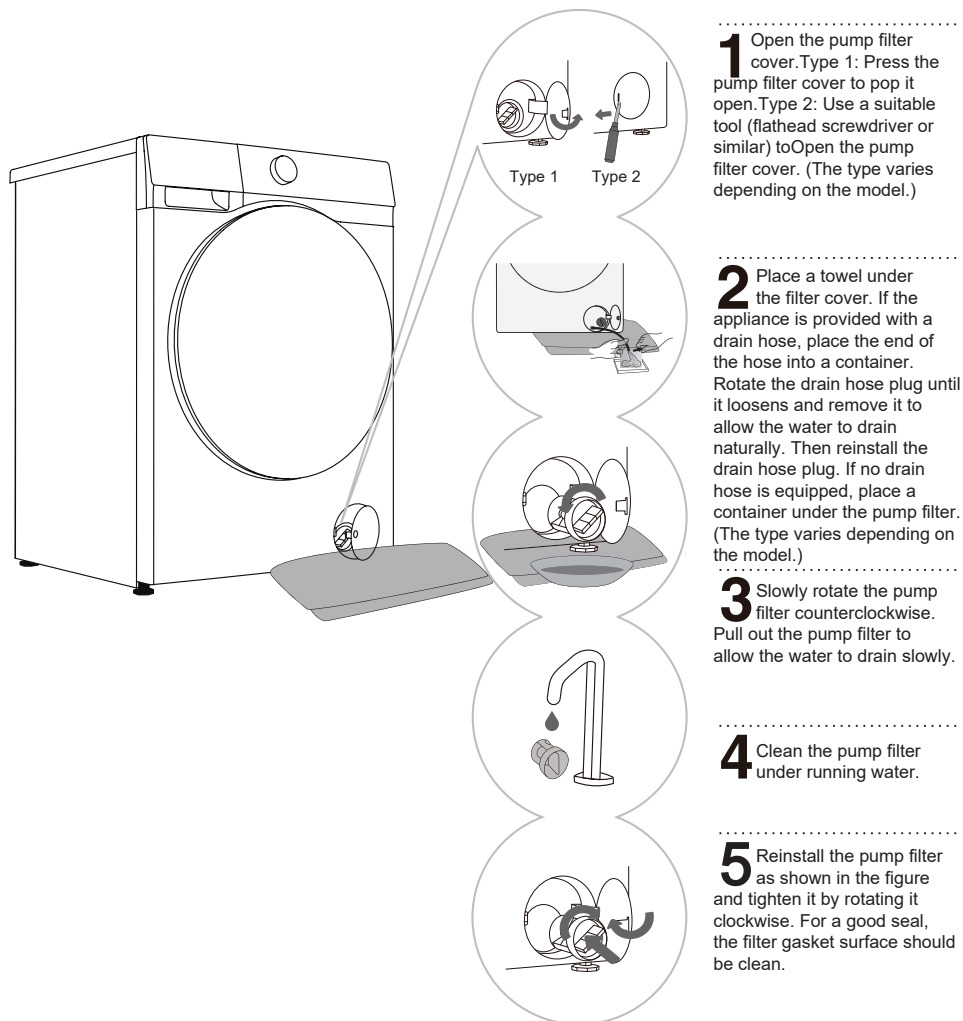

**1** Open the pump filter cover. Type 1: Press the pump filter cover to pop it open. Type 2: Use a suitable tool (flathead screwdriver or similar) to open the pump filter cover. (The type varies depending on the model.)

**2** Place a towel under the filter cover. If the appliance is provided with a drain hose, place the end of the hose into a container. Rotate the drain hose plug until it loosens and remove it to allow the water to drain naturally. Then reinstall the drain hose plug. If no drain hose is equipped, place a container under the pump filter. (The type varies depending on the model.)

**3** Slowly rotate the pump filter counterclockwise. Pull out the pump filter to allow the water to drain slowly.

**4** Clean the pump filter under running water.

**5** Reinstall the pump filter as shown in the figure and tighten it by rotating it clockwise. For a good seal, the filter gasket surface should be clean.

 It is recommended to clean the drain pump filter every two months.

 It is recommended to clean the drain pump filter every time you wash items such as quilts and bath towels that are prone to shedding.

 Also clean the pump filter if the appliance cannot start the spinning cycle or when there is debris in the pump (buttons, coins, hair pins or clips etc.).

 Do not open the pump filter while the appliance is running. Do not operate the appliance until the pump filter is securely installed to avoid leaks or malfunctions.

# CLEANING THE INLET FILTER

Check and clean the inlet filter regularly.  
Clean the inlet filter immediately if water supply is slow.  
Operation procedures are as follows:

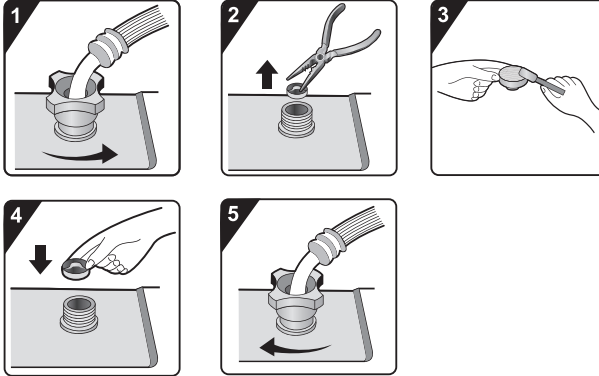

.....  
**1** Close the water tap and unscrew the water supply hose.

.....  
**2** Remove the inlet filter.

.....  
**3** Clean the inlet filter.

.....  
**4** Reinstall the inlet filter.

.....  
**5** Connect the water supply hose. Open the water tap and ensure there are no leaks at the connection.

💡 The inlet filter collects impurities and sediment from the water supply. It is recommended to clean it at least every six months, or more frequently if you have hard water or notice scale buildup.

# CLEANING THE OUTSIDE OF YOUR WASHER

⚠️ **Before cleaning the outside of your washer, please be sure to disconnect the machine from the power supply.**

Clean the outside of your washer and the control panel with a soft, damp cloth. Then wipe them dry with a soft dry cloth.

⚠️ **Do not use any solvents or cleaning agents that could damage the appliance (please observe the recommendations and warnings provided by the cleaning agent manufacturers).**

Clean the appliance door with a damp cloth, and then wipe it dry with a soft, dry cloth.

💡 Do not use excessive water to clean the appliance.

# TROUBLESHOOTING

The appliance is equipped with a number of automatic safety features to detect faults and take effective safety measures in a timely manner.

These faults are usually minor and can be rectified quickly.

If the appliance cannot operate normally, a fault message will appear on the screen. Please refer to the warning message for the appropriate action.

**If the recommended troubleshooting methods do not resolve the problem, please contact after-sales service.**

The user will assume all liability for any consequences arising from repairs carried out by themselves or unauthorised personnel.

Fault phenomenon	Recommended countermeasures
<b>Machine fails to start</b>	<ul style="list-style-type: none"> <li>◇ Check whether the power cord is plugged into the socket and whether the socket is working functionally (by testing it with another appliance).</li> <li>◇ Check whether the door is properly closed.</li> <li>◇ Check whether the "Start/Pause" button is pressed.</li> </ul>
<b>The device stops operating under normal working conditions</b>	<ul style="list-style-type: none"> <li>◇ Check if the machine door is closed properly. If not, close the door and press the "Start/Pause" button.</li> <li>◇ Check for excessive foam. When the device detects excessive foam, it will enter a draining or standby state, or water will be taken to eliminate foam for defoaming treatment. The program is paused during this process, and the time displayed on the screen remains unchanged. After defoaming is completed, the device will automatically resume operation. If foam overflows and leaks, wipe away the foam to prevent corrosion of the device.</li> <li>◇ Check if the device has activated the alarm protection.</li> </ul>
<b>Time displayed at the start of the program increases or decreases</b>	<p>This is the adaptive adjustment of the appliance to the factors that influence the washing time.</p> <ul style="list-style-type: none"> <li>◇ Excessive foam.</li> <li>◇ Unbalance caused by large laundry.</li> <li>◇ Extended heating time due to low water intake temperature.</li> </ul> <p>As a result of these factors, the remaining time displayed is recalculated and updated accordingly (if the appliance is making an unbalance adjustment, the time displayed remains unchanged). In addition, the appliance detects the load during the water supply and adjusts the program time accordingly (fuzzy control).</p>
<b>Residual detergent or other additives in the detergent drawer after washing</b>	<ul style="list-style-type: none"> <li>◇ Check whether the detergent drawer is correctly installed and kept clean.</li> <li>◇ Check whether the water pressure is normal and whether the inlet filter is clogged (see chapter "MAINTENANCE AND CLEANING").</li> </ul>
<b>Odour in the machine</b>	<ul style="list-style-type: none"> <li>◇ The odour may be caused by the rubber materials inside the appliance. It is the rubber smell, which dissipates after a few uses.</li> </ul>

 The warranty does not cover the faults or failures resulting from external factors (lightning strike, power grid failures, natural disasters etc.).

Fault phenomenon	Recommended countermeasures
<p><b>Abnormal sound/noise during washing</b></p>	<ul style="list-style-type: none"> <li>◇ Foreign objects such as keys, coins or pins may have fallen into the drum. Stop the appliance and check for foreign objects in the drum. If noise persists after restarting, please contact after-sales service.</li> <li>◇ Laundry may be unevenly distributed in the drum. Pause the program, unlock the door, and redistribute the laundry.</li> </ul>
<p><b>Intense vibrations during spinning</b></p>	<ul style="list-style-type: none"> <li>◇ Check whether the appliance is level and whether all four feet are firmly seated on the floor.</li> <li>◇ Check whether the transport screw/rods have been removed. Transport screw/rods must be removed before using the appliance.</li> <li>◇ Check whether all foam supports have been removed from the bottom of the appliance.</li> </ul>
<p><b>Poor spinning effect</b></p>	<p>The appliance is equipped with a balance detection and correction system. After detecting unbalance caused by heavy laundry (e.g., bathrobes) and several spinning attempts, the system automatically reduces the spinning rate or even stops the spinning process to protect the appliance.</p> <ul style="list-style-type: none"> <li>◇ If the laundry is still very wet after spinning, take the laundry out of the drum, shake it loose, and then select the spinning program again.</li> <li>◇ Excessive foam may impair the spinning effect. Make sure to use an appropriate amount of low-foaming detergent.</li> <li>◇ Check whether the spinning rate is set to "🌀"</li> </ul>
<p><b>Water leakage</b></p>	<ul style="list-style-type: none"> <li>◇ Leak from the water supply hose. Check the connection between the tap and the water supply hose connector for leaks. If there is a leak, wrap sealing tape around the end of the tap or replace the tap. It is recommended to check the connection between the water supply hose connector and the inlet valve for tightness. Tighten the connection to eliminate leaks.</li> <li>◇ Leak from the drain hose. For top-drain models, the drain hose clips must not be removed as this will result in a continuous water discharge.</li> <li>◇ Leak from the detergent drawer. The detergent drawer is not closed tightly. Push the handle to close the detergent drawer tightly.</li> <li>◇ Leak from the door seal. Check the door seal for foreign objects and clean if necessary.</li> </ul>
<p><b>Wrinkled laundry</b></p>	<ul style="list-style-type: none"> <li>◇ The laundry is not removed promptly from the drum. After the wash cycle is completed, remove the laundry from the drum promptly.</li> <li>◇ The appliance is overloaded. The drum should not be full of laundry and the door should be easy to close.</li> <li>◇ The spinning rate is too high. Set a suitable spinning rate for the type of laundry.</li> </ul>

# DRY FAULT (FOR TUMBLE DRYER MODELS)

Fault phenomenon	Recommended countermeasures
<p><b>appliance does not carry out drying process</b></p>	<ul style="list-style-type: none"> <li>◇ Check whether the drying program is set up.</li> <li>◇ Check whether the water tap is unopened.</li> <li>◇ Check whether the door is properly closed.</li> <li>◇ Check whether the load is excessive (see PROGRAM TABLE for capacity requirements), and take out part of the laundry to dry again.</li> </ul>
<p><b>Poor drying effect</b></p>	<ul style="list-style-type: none"> <li>◇ Check whether the load is excessive. If so, it will cause unsatisfactory drying effect and increased wrinkling. Separate the laundry in the drum for individual drying.</li> <li>◇ Check if heavier items (e.g., thick cotton) are mixed with lighter ones (e.g., synthetic fabrics).</li> <li>◇ Dry laundry separately by type.</li> </ul>
<p><b>Excessive drying time</b></p>	<ul style="list-style-type: none"> <li>◇ Check whether the load is excessive (see PROGRAM TABLE for capacity requirements), and take out part of the laundry to dry again.</li> <li>◇ Laundry is not sufficiently spun (see section "Poor spinning effect" for guidance).</li> <li>◇ A large amount of thicker laundry (e.g., jeans).</li> </ul>
<p><b>Odour during drying</b></p>	<ul style="list-style-type: none"> <li>◇ Using detergents or softeners with strong chemical odours may cause odours during drying.</li> <li>◇ If the appliance is not thoroughly cleaned, residual dirt may produce odours while drying. Clean the appliance regularly (see chapter "MAINTENANCE AND CLEANING") and promptly remove laundry after drying.</li> </ul>

# FAULT CODES AND TROUBLESHOOTING

If the unit is not operating normally and the following codes are displayed, this may not indicate a fault. Please refer to the FAULT CODES for appropriate action.

Problem/Fault	Description	What to do?
F01	<b>Water inflow fault</b>	<p>Check the following:</p> <ol style="list-style-type: none"> <li>1. Is the water tap is open? Is the pressure too low?</li> <li>2. Is the water supply hose pinched?</li> <li>3. Is the Inlet filter clogged?</li> <li>4. Is the water supply hose frozen?</li> </ol> <p>After troubleshooting is finished, press the "Start/Pause" button to continue operation.</p>
F03	<b>Water discharge fault</b>	<p>Check the following:</p> <ol style="list-style-type: none"> <li>1. Is the drain hose pinched? Does the water flow through the hose?</li> <li>2. Is the filter on the drain hose clogged?</li> <li>3. Is the drain hose frozen?</li> </ol> <p>After troubleshooting is finished, press the "Start/Pause" button to continue operation.</p>
F24	<b>Overflow</b>	<p>Pause and restart the program.</p> <p>If the appliance continues to overflow, close the water tap and contact a service technician.</p>
F13	<b>Door locking fault</b>	<p>Door is closed, but it cannot be locked.</p> <p>Switch the appliance off and on again. Then restart the washing program.</p> <p>If the fault persists, contact a service technician.</p>
F14	<b>Door unlocking fault</b>	<p>Door is closed, but it cannot be unlocked.</p> <p>Switch the appliance off and then back on. If the fault persists, contact a service technician.</p>
Other	<b>Electronic module fault</b>	<p>Switch the appliance off and then back on.</p> <p>Restart the washing program.</p> <p>If the fault persists, contact a service technician.</p>
Unb	<b>Unbalance alarm</b>	<p>Unbalance alarm shall be solved by the following methods:</p> <ol style="list-style-type: none"> <li>1. Laundry tangling If the laundry is tangled, first switch off the appliance, open the door, shake the laundry loose and put it back in the drum. Then close the door and select the spinning program again.</li> <li>2. Underweighted laundry Switch off the appliance, open the door and load additional laundry (or one or two towels). Then close the door and select the spin program again.</li> </ol>
F15-F18	<b>Abnormal drying (for tumble dryer models)</b>	<p>Turn the appliance off and then turn it on.</p> <p>If the fault still exists, please contact a service technician.</p>

# SERVICING

## BEFORE CALLING A SERVICE TECHNICIAN

When you contact the service centre, please specify your appliance model.

The model, code / ID, type and serial number are indicated on the nameplate of the appliance.



In case of a defect, only use spare parts approved by authorised manufacturers.



Repairs or warranty claims due to incorrect connections or misuse of the appliance are not covered by the warranty. In such cases, the cost of repair shall be borne by the user.

## USAGE RECOMMENDATIONS

When washing colored clothes for the first time, wash them separately by color.

Wash heavily soiled laundry in smaller amounts, with increased powder detergent or a Prewash cycle (if available). Apply a special-purpose stain remover on stubborn stains before the wash. We recommend referring to "stain removal tips".

If you often wash laundry at low temperatures and with liquid detergents, bacteria may develop and cause odour in the appliance. To prevent such odour, we recommend running "Drum Clean" (or other high-temperature programs) from time to time.

We recommend avoiding washing very small amounts of laundry as this will lead to excessive use of energy and poor appliance performance.

Loosen any folded or tangled laundry before putting it into the drum.

Only use detergents for appliance.

If water hardness exceeds 14°dH, water softener should be used. Heater damage resulting from incorrect use of water softeners shall not be covered by the warranty. Check the information on water hardness with your local water supply company or authority.

Use of chlorine-based bleaches is not recommended as they can damage the heater.

If you use a descaling agent, bleach, or dye, only use the kind that is suitable for use in the appliance.

Do not use solvents or similar chemicals (e.g., paint thinner, turpentine, gasoline).

Do not add hardened lumps of powder detergent into the detergent dispenser as this may clog the piping in the appliance.

Powder or liquid detergent should be added according to the manufacturer's instructions, washing temperature, and selected program.

When using concentrated liquid laundry care products, we recommend diluting them with water to prevent clogging the detergent drawer drain.

Liquid detergent is suitable for washing program without a prewash cycle.

Exercise caution to avoid mixing detergent and softener.

At higher spinning rates, there will be less residual moisture in the laundry. As a result, drying in a tumble dryer will be more economical and faster.

The original spare parts relevant to the operation according to the ecodesign regulation can be purchased from our Official Technical Assistance Service (information on the list of official technical assistance services and spare parts available at [www.hisense.es](http://www.hisense.es) within the support section ) for at least 10 years from the date the device was placed on the market within the European Economic Area.

# STAIN REMOVAL TIPS

Before using special-purpose stain removers, try using the natural methods that do not harm the environment on less stubborn stains. However, timely treatment makes stain removal easier! Remove stains by rinsing with cold (lukewarm) water - but never with hot water!

Stains	Stain removal
Mud	When the stain is dry, first scrape it off the laundry before washing it in the appliance. If the stain is stubborn, soak it with an enzyme-based stain remover before the wash. If the stain is not stubborn, wash the laundry with liquid or powder detergent and water before the wash.
Antiperspirant	Before washing in the appliance, apply liquid detergent onto the laundry. Apply stain removers on any stubborn stains. Alternatively, use oxygen-based bleach for the wash.
Tea	Soak or rinse the laundry in cold water and add stain remover if necessary.
Chocolate	Soak or rinse the laundry with lukewarm soapy water. Then, apply lemon juice and rinse.
Ink	Before washing in the appliance, apply stain remover on the stain. You may also use denatured alcohol. Turn the laundry inside out and place a paper towel under the stain. Use the alcohol on the back side of the stain. At the end of the process, thoroughly rinse the laundry.
Felt tip pens	Dilute some starch in water and apply it to the stain. When it dries, scrape it off with a brush. Then, put the laundry into the appliance to wash.
Baby (urine, mud, food stains)	Before washing in the appliance, soak the stains in lukewarm water for at least half an hour. For easier stain removal, add an enzyme-based stain remover.
Grass	Before washing in the appliance, soak the laundry in an enzyme-based stain remover. Grass stains can also be removed by soaking (for approx. 1 hour) in diluted lemon juice or distilled vinegar.
Egg	Soak the laundry in an enzyme-based stain remover. Soak in cold water for at least 30 minutes, or a few hours if the stains are stubborn. Then, wash in the appliance.
Coffee	Soak the laundry in salt water. If the stain is not fresh, soak it with a mixture of glycerine, ammonia and alcohol.
Shoe polish	Apply cooking oil to the stain and rinse.
Blood	Fresh stain - Rinse the laundry with cool water and wash it in the appliance. Dried stain - Soak the laundry in an enzyme-based stain remover. Then, wash in the appliance. If the stain does not vanish, try to remove it with a bleach suitable for your laundry.

Stains	Stain removal
Glue, chewing gum	Place the laundry in a bag and put it in the freezer until the stain hardens. Then remove it with a blunt knife. Dilute the stain with a prewash stain remover and rinse thoroughly. Finally, wash the laundry in the appliance.
Makeup	Use a stain remover for the prewash, then wash in the appliance.
Butter	Before washing in the appliance, apply stain remover onto the laundry. Then, rinse with hot water (as hot as the fabric allows).
Milk	Soak the laundry in an enzyme-based stain remover. Soak for at least 30 minutes, or a few hours if the stains are stubborn. Then, wash in the appliance.
Fruit juice	Apply a mixture of salt and water on the stain. Leave to take effect for a while, then rinse. You can apply sodium bicarbonate, distilled vinegar or lemon juice on the stain before washing in the appliance. For old stains, use glycerine. After 20 minutes, rinse with cold water. Finally, wash the laundry in the appliance.
Wine	Soak the laundry in cold water for at least 30 minutes. Also, use a stain remover. Then, wash in the appliance.
Wax	Put the laundry into the freezer until the wax hardens. Then, scrape it off. Remove the remaining wax by placing a paper towel onto the stain, and then heat it with an iron until the paper absorbs the wax.
Sweat	Before washing in the appliance, rub liquid detergent thoroughly into the stain.
Chewing gum	Put the laundry into the freezer until the chewing gum hardens. Then, wash in the appliance.

# DISPOSAL



Packaging is made of environmentally friendly materials that can be recycled, disposed of, or destroyed without any hazard to the environment. To this end, packaging materials are labelled appropriately.

The symbol on the product or its packaging indicates that the product should not be treated as normal household waste. Take the product to an authorised collection centre for waste electric and electronic equipment processing.

When disposing of the appliance at the end of its useful life, remove all power cords, and destroy the door latch and switch to prevent the door from locking or latching, and to prevent children or small animals from becoming trapped inside and causing a hazard.

This appliance is marked according to the European directive on waste (WEEE).

Correct disposal of the product will help prevent any negative effects on the environment and health of people, which could occur in case of incorrect product removal. For detailed information on removal and processing of the product, please contact the relevant municipal authority in charge of waste management, your household waste disposal service, or the store where you bought the product.

# TYPICAL CONSUMPTION TABLE

## Program Instructions

1. The Eco 40-60 program is able to clean normally soiled cotton laundry declared to be washable about 40°C to 60°C together in the same cycle, and that this program is used to assess the compliance with the EU ecodesign legislation.
2. The power consumption of the off-mode is 0.49W.
3. The most efficient programs in terms of energy consumption are generally those that perform at lower temperatures and longer duration.
4. Loading the household washing machine up to the capacity indicated by the manufacturer for the respective programs will contribute to energy and water savings.
5. Correct use of detergent, softeners and other additives. Do not apply excessive detergent. This may affect the washing results adversely.
6. Periodic cleaning, including optimal frequency, and limescale prevention and procedure.
7. Noise and remaining moisture content are influenced by the spinning speed: the higher the spinning speed in the spinning phase the higher the noise and the lower the remaining moisture content.
8. The product information and QR code are reflected in the energy consumption label the product registration information can be obtained by scanning the QR code.
9. The information of standard programs.

Program	Selected Temperature (°C)	Rated Capacity (kg)	Maximum temperature in drum (°C)	Program duration (h:min)	Energy consumption (kWh/cycle)	Water consumption (litres/cycle)	Remaining moisture content (%)	Maximum speed reached (rpm)
Eco 40-60 full load	-	9.0	33	3:48	0.633	65.0	53.90	1310
Eco 40-60 half load	-	4.5	28	2:54	0.383	42.0	53.90	1400
Eco 40-60 1/4 load	-	2.5	24	2:53	0.204	30.0	53.90	1400
Cotton	20	9.0	20	2:09	0.210	110.0	58.00	1400
Cotton	60	9.0	56	3:38	1.400	110.0	58.00	1400
Synthetics	40	4.5	40	2:35	0.950	90.0	38.00	1400
Quick 15'	20	1.0	20	0:15	0.050	24.0	70.00	800

The values given for programs other than the Eco 40-60 program are indicative only.

For more information about the model, you can access the official European Union product database (EU EPREL) on Energy Labeling. The model identifier can also be found on the energy label provided with the product.



Maximum or nominal load applies to laundry prepared pursuant to the IEC 60456 standard.



**Due to deviations in terms of type and amount of laundry, spinning, power supply oscillation, and environment temperature and humidity, the program duration and power consumption values measured at the end user may differ from the ones stated in the table.**

**We reserve the right to any changes and errors in the instructions for use.**

**Hisense**  
life reimagined

# Hisense

life reimagined

## MANUAL DE INSTRUÇÕES DO UTILIZADOR

Antes de utilizar esta unidade, leia atentamente este manual e guarde-o para consulta futura.

**WF1I9042BBP**  
**WF1I9042B\*P3**

**WF1I9042BWP1**  
**WF1I9042BWP**

**WF1I9042B\*P2**  
**WF1I9042BTP**

**PT**

**Português**

Muito obrigado por escolher o nosso produto.

- Instale e opere este produto corretamente. Não o utilize para lavar roupa cuja etiqueta indique que não pode ser lavada na máquina.
- As imagens mostradas no manual são apenas para fins ilustrativos. O aspeto, as impressões e outros pormenores dependem do produto específico.
- Priorizamos a inovação tecnológica. Para melhoria do seu desempenho geral, este eletrodoméstico está sujeito a alterações técnicas sem aviso prévio.
- Este produto destina-se exclusivamente ao uso doméstico.

Os seguintes símbolos usados neste manual são definidos abaixo:



Informações, conselhos, dicas ou recomendações



AVISO - Perigo Geral



AVISO - Perigo de Choque Elétrico



AVISO - Perigo de Superfície Quente



AVISO - Perigo de Incêndio



Leia atentamente este manual.

# ÍNDICE

<b>4 PRECAUÇÕES DE SEGURANÇA</b> ..... <b>10 DESCRIÇÃO DO PRODUTO</b> 11 Especificações	<b>INTRODUÇÃO</b>
<b>12 INSTALAÇÃO E LIGAÇÃO</b> 12 Embalagem/Acondicionamento 14 Remoção dos parafusos/hastes de transporte 15 Local de instalação 15 Pés ajustáveis 15 Espaço livre para instalação 16 Ligação ao abastecimento de água 19 Ligação e fixação da mangueira de descarga de água 20 Ligação à rede elétrica 21 Transporte Após A Instalação ..... <b>22 LER ANTES DE UTILIZAR A MÁQUINA PELA PRIMEIRA VEZ</b>	<b>PREPARAÇÃO ANTES DA PRIMEIRA UTILIZAÇÃO</b>
<b>26 PROGRAMAS E FUNÇÕES</b> 27 Tabela de programas 29 Definições e funções adicionais 33 Iniciar o programa 33 Fim do programa ..... <b>34 INTERRUPÇÃO E MUDANÇA DE PROGRAMA</b> ..... <b>35 MANUTENÇÃO E LIMPEZA</b> 35 Limpar a gaveta do detergente 36 Limpe a mangueira de entrada de água, o compartimento externo da gaveta de detergente e a junta da porta de borracha 37 Limpar o filtro da bomba 38 Limpar o filtro de entrada 38 Limpar o exterior da máquina de lavar roupa	<b>ETAPAS DE LAVAGEM</b>  <b>LIMPEZA E MANUTENÇÃO</b>
<b>39 RESOLUÇÃO DE PROBLEMAS</b> <b>42 CÓDIGOS DE FALHA E RESOLUÇÃO DE PROBLEMAS</b> <b>43 ASSISTÊNCIA TÉCNICA</b> ..... <b>43 RECOMENDAÇÕES DE UTILIZAÇÃO</b> <b>44 DICAS PARA REMOÇÃO DE NÓDOAS</b> <b>46 ELIMINAÇÃO</b> <b>47 TABELA DE CONSUMO NORMAL</b>	<b>RESOLUÇÃO DE PROBLEMAS</b>  <b>DIVERSOS</b>

# PRECAUÇÕES DE SEGURANÇA



Leia atentamente este manual antes de operar a máquina.

Não opere a máquina sem compreender ou ler este manual.

Este manual aplica-se a vários modelos. Por conseguinte, pode incluir funcionalidades não aplicáveis ao seu modelo. O não cumprimento das instruções ou a operação inadequada pode causar danos à roupa ou ao equipamento, ou resultar em ferimentos pessoais. Mantenha o manual perto da máquina para facilitar o acesso.

**Este aparelho destina-se a ser utilizado em aplicações domésticas e similares, tais como:**

- áreas de cozinha do pessoal em lojas, escritórios e outros ambientes de trabalho;
- casas de explorações agrícolas;
- por clientes em hotéis, motéis e outros ambientes de tipo residencial;
- ambientes do tipo alojamento e pequeno-almoço;
- zonas de uso comum em blocos de apartamentos ou em lavandarias.

Se o aparelho for utilizado para fins profissionais, lucrativos ou outros além da utilização normal numa habitação e aplicações semelhantes ou se o aparelho for utilizado por uma pessoa que não seja um consumidor, o período de garantia será igual ao período de garantia mais curto exigido pela legislação aplicável.

Este aparelho não se destina a ser utilizado por pessoas (incluindo crianças) com capacidades físicas, sensoriais ou mentais reduzidas, ou com falta de experiência e conhecimentos, exceto se tiverem sido supervisionadas ou instruídas relativamente à utilização do aparelho por uma pessoa responsável pela sua segurança.

As crianças devem ser vigiadas para garantir que não brincam com o aparelho.

**As crianças com menos de 3 anos devem ser mantidas afastadas, exceto se forem permanentemente vigiadas.**

Este aparelho pode ser utilizado por crianças a partir dos 8 anos de idade e por pessoas com capacidades físicas, sensoriais ou mentais reduzidas ou com falta de experiência e conhecimentos, desde que tenham recebido supervisão ou instruções sobre a utilização do aparelho de forma segura e compreendam os perigos envolvidos.

As crianças não devem brincar com o aparelho. A limpeza e a manutenção pelo utilizador não devem ser efetuadas por crianças sem supervisão.

A capacidade máxima a ser usada em alguns ciclos para roupas secas é: Lavagem 9kg.

A capacidade máxima recomendada para cada programa pode variar. Para obter os melhores resultados, consulte a "TABELA DE PROGRAMAS".

**Para ligar a máquina ao abastecimento de água**, certifique-se de que utiliza a mangueira e as juntas de abastecimento de água fornecidas. A pressão da água deve estar entre 0,1-1 MPa (1-10 bar; 1-10 kp/cm<sup>2</sup>; 10-100 N/cm<sup>2</sup>).

Utilize sempre uma nova mangueira de abastecimento de água para ligar a máquina ao abastecimento de água, não reutilize uma mangueira de abastecimento de água antiga.

No caso de máquinas com aberturas de ventilação na base, deve ter-se atenção para não obstruir as mesmas com um tapete.

Se o cabo de alimentação estiver danificado, deve ser substituído pelo fabricante, por um seu agente de assistência técnica ou por pessoas com qualificações semelhantes, de modo a evitar qualquer perigo.

## **SEGURANÇA ELÉTRICA**

**Este aparelho está em conformidade com as normas de segurança relevantes. Antes de ligar a máquina à rede elétrica, aguarde pelo menos 2 horas até que esta atinja a temperatura ambiente.**

**A reparação deste eletrodoméstico deve ser efetuada por um centro de assistência autorizado, utilizando apenas peças de substituição aprovadas por fabricantes autorizados. Quaisquer reparações ou manutenções relacionadas com a segurança ou desempenho devem ser efetuadas por profissionais qualificados.**

**Não tente reparar a máquina sozinho(a). Reparções realizadas por pessoal não qualificado podem resultar em ferimentos pessoais ou erros mais graves. Consulte o seu centro de assistência local e insista sempre em peças de substituição genuínas.**

Não tente operar a máquina se estiver danificada, com defeito, parcialmente desmontada ou com peças em falta ou danificadas, incluindo fios ou fichas danificados.

Não dobre excessivamente o cabo de alimentação ou coloque objetos pesados sobre este.

Não limpe o interior ou o exterior da máquina com água pulverizada. Em caso de inundação, desligue a ficha de alimentação e contacte o centro de assistência pós-venda.

Os modelos com função de secagem permitem o desligamento automático do aquecedor para evitar o sobreaquecimento. O aquecedor desliga automaticamente quando a temperatura excede o limite de segurança e reinicia quando a temperatura desce abaixo do limite.

Não ligue a máquina a várias tomadas, extensões ou adaptadores duplos. Não ligue a máquina à rede elétrica usando uma extensão.

Não ligue a máquina a uma tomada elétrica destinada a um barbeador elétrico ou secador de cabelo.

Não ligue a máquina a uma tomada elétrica destinada a pequenas cargas.

Antes de ligar a máquina à fonte de alimentação, certifique-se de que a tensão elétrica especificada na placa de características corresponde à tensão da sua tomada.

A tomada deve estar bem ligada à terra e o abastecimento de água deve estar desobstruído.

Não ligue a máquina à rede elétrica usando um dispositivo de comutação externo, como um temporizador programável, nem o ligue a uma rede elétrica que seja ligada e desligada regularmente pelo fornecedor de energia.

O ar de exaustão não deve ser libertado para uma chaminé concebida para libertar gases de combustão ou outros gases de exaustão de combustíveis.

## **INSTALAÇÃO**

Antes de utilizar a máquina, certifique-se de que remove a embalagem (esponja, espuma de poliestireno, etc.) ligada à parte inferior da máquina.

Instale a máquina corretamente de acordo com as instruções e ligue-o ao abastecimento de água e eletricidade (consulte "INSTALAÇÃO E LIGAÇÃO").

A canalização da água e a instalação elétrica devem ser efetuadas por um técnico ou profissional plenamente qualificado.

Não instale a máquina num local onde a abertura da porta seja restrita.

**Não instale a máquina onde a temperatura possa descer abaixo de 5°C**, pois as peças podem ser danificadas em caso de congelamento da água.

Coloque a máquina num piso sólido e nivelado. Se instalada numa plataforma elevada, a máquina deve ser reforçada para evitar que tombe.

A extremidade da mangueira de descarga de água deve chegar a uma linha de escoamento de água.

Este eletrodoméstico não deve ser armazenado ou utilizado ao ar livre. Evite a acumulação de algodão junto da máquina.

Não instale a máquina perto de aquecedores ou materiais inflamáveis.

Não instale a máquina numa área onde possam ocorrer fugas de gás.

Garanta uma boa ventilação para evitar que os gases gerados pela máquina voltem a fluir para a divisão e provoquem um incêndio.

## **UTILIZAÇÃO**

**Remova os parafusos/hastes de transporte antes da primeira utilização**, caso contrário, poderão ocorrer danos graves ao ligar a máquina (consulte o capítulo "INSTALAÇÃO E LIGAÇÃO/Remoção dos parafusos/hastes de transporte"). Tais danos não são cobertos pela garantia.

**Verifique se a máquina sofreu danos durante o transporte.**

**Nunca opere a máquina se estiver danificada.**

Use detergentes adequados para a máquina e para os cuidados a ter com a roupa. Não seremos responsáveis por qualquer dano ou descoloração de juntas e peças de plástico resultantes do uso incorreto de agentes branqueadores ou corantes.

Não tente remover nenhum painel ou desmontar a máquina.

Não pressione botões com objetos pontiagudos, como alfinetes, facas ou pregos.

Não toque na ficha de alimentação nem opere a máquina com as mãos molhadas.

Esta máquina só é adequada para lavagem ou secagem normal (para os modelos de secador de roupa). Não pode ser usado para limpeza a seco.

A tentativa de levantar a máquina pesada pode causar ferimentos ou lesões. Não tente levantar a máquina sem ajuda, pois as suas mãos podem ser cortadas pelas suas bordas afiadas.

Não utilize peças salientes para mover a máquina. As peças salientes podem partir-se ao levantar ou empurrar a máquina.

Não lave roupa com botões grandes ou outros objetos pesados de metal e certifique-se de que todos os bolsos da roupa estão vazios. Para evitar odores e bolor, abra a porta no final do ciclo de lavagem para permitir que o tambor seque.

Não deixe objetos de metal no tambor por longos períodos.

O vidro da porta pode ficar rachado devido a impactos fortes.

Manuseie com cuidado.

Coloque a roupa completamente dentro do tambor para evitar que fique presa na porta.

Corte o abastecimento de água e desligue o cabo de alimentação quando a máquina não estiver a ser utilizada.

Não coloque animais (tais como animais de estimação) no interior da máquina.

## **TRANSPORTE/TRANSPORTE APÓS A INSTALAÇÃO**

**Monte os parafusos/hastes de transporte se precisar de mover a máquina instalada** (consulte o capítulo "INSTALAÇÃO E LIGAÇÃO/Movimentação e transporte após a instalação").

Desligue o cabo de alimentação antes de montar os parafusos/hastes de transporte!

**Feche a torneira e desligue a máquina no final do ciclo de lavagem.** Nunca desligue a máquina puxando o cabo de alimentação. Segure sempre a ficha de alimentação com firmeza e puxe-a para fora da tomada.

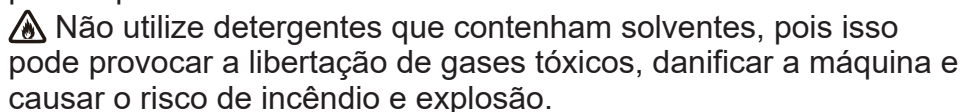
 Não utilize detergentes que contenham solventes, pois isso pode provocar a libertação de gases tóxicos, danificar a máquina e causar o risco de incêndio e explosão.

Não abra a porta da máquina à força enquanto estiver em funcionamento (lavagem/secagem a alta temperatura).

Não utilize a máquina após a limpeza com produtos químicos industriais.

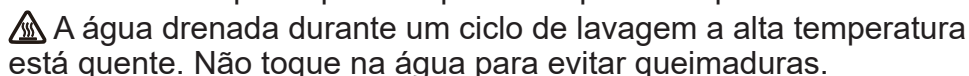
 A água drenada durante um ciclo de lavagem a alta temperatura está quente. Não toque na água para evitar queimaduras.

A roupa contaminada com óleos comestíveis, acetona, álcool, gasolina, querosene, detergentes, terebintina, cera e removedores de cera deve ser pré-lavada com água quente e bastante detergente antes de ser colocada no tambor.

Utilize amaciador ou produtos semelhantes, de acordo com as instruções do fabricante.

Esvazie os bolsos de artigos, tais como isqueiros ou fósforos.

## **PERIGO DE SUPERFÍCIE QUENTE**

A temperaturas de lavagem ou secagem mais altas, o vidro da porta irá aquecer. Tenha cuidado para evitar queimaduras. Certifique-se de que as crianças não brinquem perto do vidro da porta. Não toque no vidro da porta durante a operação.

## **PROTEÇÃO CONTRA TRANSBORDO DE ÁGUA (COM A MÁQUINA LIGADA)**

Se o nível de água no aparelho subir acima do nível normal, será ativada a proteção contra nível excessivo de água. Isto desligará o abastecimento de água e começará a bombear a água para fora. O programa é interrompido e é reportado um erro.

Não lave ou seque no tambor roupa feita de espuma de borracha (espuma de látex), toucas de banho, tecidos impermeáveis, produtos de borracha ou roupa ou almofadas que contenham enchimentos de espuma de borracha.

## **AVISO**

Se a sua máquina tiver uma função de secagem, não interrompa o programa até que o ciclo de secagem termine. Se precisar de o interromper por qualquer motivo, remova cuidadosamente a roupa para evitar queimaduras. Remova rapidamente a roupa e espalhe-a para que o calor se dissipe.

## **SEGURANÇA DAS CRIANÇAS**

Antes de fechar a porta do aparelho e iniciar o programa, certifique-se de que não há nada dentro do tambor, exceto roupa. Certifique-se de que nenhuma criança entrou para o tambor da máquina e fechou a porta por dentro.

Não deixe a porta aberta. As crianças podem pendurar-se na porta ou entrar na máquina, causando danos ou ferimentos.

Mantenha todos os materiais de embalagem fora do alcance das crianças, pois podem representar um perigo.

Mantenha o detergente e o amaciador fora do alcance das crianças.

## **ASSISTÊNCIA TÉCNICA**

Os custos de reparação resultantes de danos causados por ligações incorretas, instalação e utilização inadequadas ou reparações feitas por pessoal não autorizado são da responsabilidade do utilizador e não estão cobertos pela garantia.

**A garantia não cobre consumíveis**, pequenos desvios de cor, aumento de ruído devido à idade da máquina que não afete a funcionalidade da mesma e defeitos estéticos nos componentes que não afetem a funcionalidade e a segurança da máquina.

# DESCRIÇÃO DO PRODUTO

## FRENTE

- 1 Unidade de controlo
- 2 Botão seletor de programa
- 3 Gaveta do detergente
- 4 Porta
- 5 Tampa do filtro da bomba

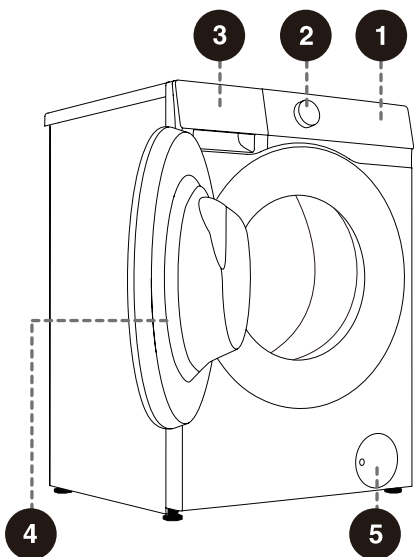

## TRASEIRA

- 1 Mangueira de abastecimento de água
- 2 Cabo de alimentação
- 3 Mangueira de descarga de água
- 4 Pés ajustáveis
- 5 Parafusos/hastes de transporte

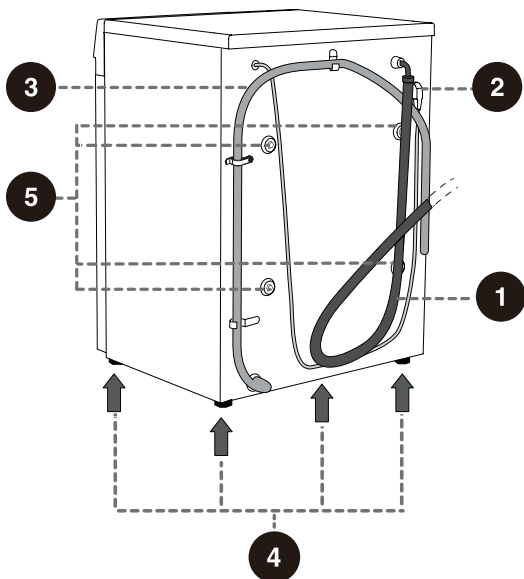

 As ilustrações deste manual são apenas para fins ilustrativos. Devido às melhorias do produto e expansão da série, a aparência, a cor e os componentes funcionais do produto que recebe podem diferir daqueles mostrados neste manual. Tenha em referência o produto real.

# ESPECIFICAÇÕES

(DEPENDENDO DO MODELO)

Carga máxima	9 kg
Peso líquido	59 kg
Tensão nominal	220-240 V~
Frequência	50 Hz
Potência nominal	1650 W

## DIMENSÕES (MM)

Índice	Dimensões (mm)
A	595
B	845
C	485
D	510
E	540
F	1000

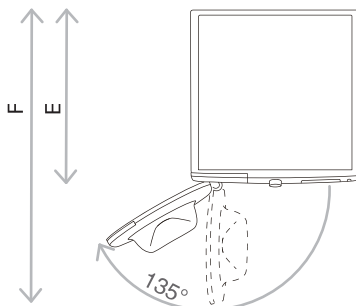
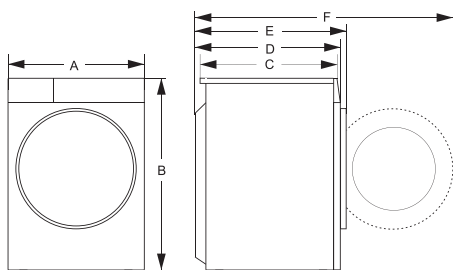

E = profundidade da máquina  
F = profundidade com a porta aberta

# INSTALAÇÃO E LIGAÇÃO

## EMBALAGEM/ACONDICIONAMENTO

☛ Primeiro remova toda a embalagem e espuma, especialmente a base de espuma. Ao remover a embalagem, certifique-se de que não danifica a máquina com um objeto pontiagudo. Mantenha os materiais de embalagem (sacos de plástico, outras peças de plástico, etc.) fora do alcance das crianças.

Verifique se há danos na máquina. Se suspeitar que a máquina está danificada, não a utilize e contacte imediatamente a unidade de serviço.

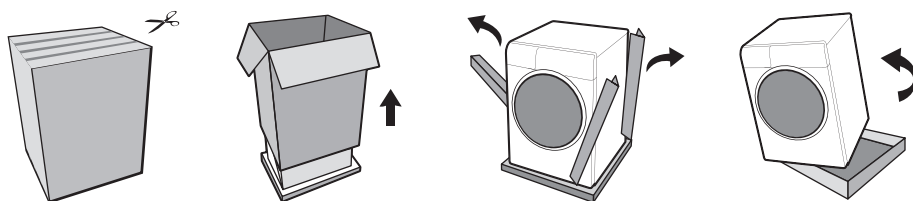

☛ O processo de embalagem da máquina é exatamente o oposto da desembalagem referida acima.

Os acessórios que acompanham este equipamento incluem o seguinte:

- Instruções de utilização;
- 4 tampas de plástico;
- Mangueira de abastecimento;
- Suporte da mangueira de escoamento;
- Chave de aperto;
- Placa de redução de ruído (apenas em alguns modelos).

☛ A configuração varia conforme o modelo. A configuração real dos acessórios fornecidos com o dispositivo prevalece.

## COMO INSTALAR A PLACA DE REDUÇÃO DE RUÍDO:

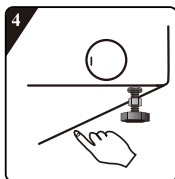
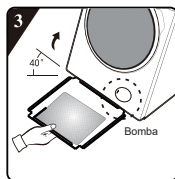
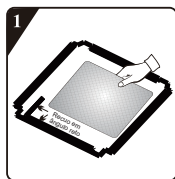

**1** Antes de instalar a placa de redução de ruído, alinhe e cole a lã de absorção acústica com ao longo da impressão em ângulo reto na placa de redução de ruído (este procedimento é desnecessário para alguns dos modelos sem lã de absorção acústica).

**2** Retire o papel de superfície da fita de dupla face nos quatro lados da placa de redução de ruído.

**3** Incline a máquina num ângulo de 40° e deixe o lado com o entalhe em ângulo reto virado para a frente da máquina, conforme mostrado na figura. Insira completamente o lado com o entalhe oblíquo entre os dois parafusos de pé na parte de trás da máquina. Em seguida, instale a placa de redução de ruído e certifique-se de que esta entra em contacto com a parte inferior da máquina.

**4** Pressione manualmente a fita de dupla face nos quatro lados para fixar firmemente a placa de redução de ruído à máquina.

## COMO INSTALAR AS TIRAS DE ESPONJA:

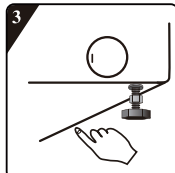
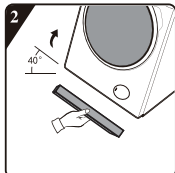

**1** Remova o papel de superfície da fita adesiva de dupla face nas tiras de esponja.

**2** Incline a máquina num ângulo de 40° e fixe as tiras de esponja na parte inferior da máquina, com as duas tiras de esponja compridas nas posições de suporte dianteiro e traseiro e as duas tiras de esponja curtas nas posições de suporte esquerdo e direito.

**3** Pressione para baixo para fixar firmemente as tiras de esponja.

# REMOÇÃO DOS PARAFUSOS/HASTES DE TRANSPORTE

**⚠** Desmonte os parafusos/hastes de transporte assim que todo o material de embalagem tenha sido removido. Uma máquina bloqueada pode ser danificada ao ser ligada para operação. Tais danos não são cobertos pela garantia.

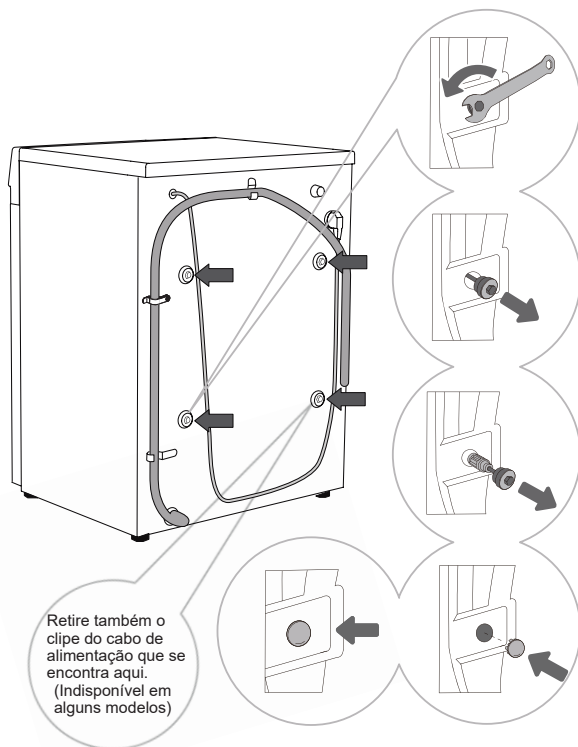

Retire também o clipe do cabo de alimentação que se encontra aqui. (Indisponível em alguns modelos)

**1** Afaste as mangueiras de descarga de água e utilize uma chave inglesa adequada para desapertar os quatro parafusos na parte traseira no sentido contrário ao dos ponteiros do relógio, conforme indicado pelas setas. Desaperte os parafusos aproximadamente 30 mm.

**2** Puxe todos os 4 parafusos/hastes de transporte horizontalmente.

**3** Retire os parafusos/hastes de transporte juntamente com a borracha e as peças de plástico.

**4** Cubra os orifícios dos parafusos com tampas de plástico. As tampas de plástico são fornecidas no saco com o manual de utilizador da máquina (o conjunto de suporte).

**💡** Guarde os parafusos/hastes de transporte caso tenha de transportar a máquina novamente mais tarde (para reinstalar os parafusos/hastes de transporte, siga o procedimento acima na ordem inversa).

# LOCAL DE INSTALAÇÃO

☛ Coloque a máquina num piso sólido e nivelado para a manter estável. O chão deve estar limpo e seco; caso contrário, a máquina pode deslizar. Além disso, limpe a superfície inferior dos pés ajustáveis.

## PÉS AJUSTÁVEIS

Utilize um nível de bolha e a chave fornecida.

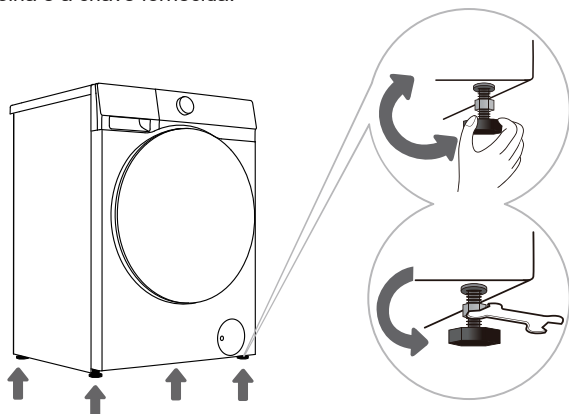

**1** Rode os pés ajustáveis para nivelar a máquina longitudinalmente e transversalmente. Os pés permitem o nivelamento em +/- 2 cm.

☛ O nivelamento incorreto da máquina pode causar vibração, deslizamento da máquina pela divisão e funcionamento ruidoso. O nivelamento incorreto da máquina não está sujeito a garantia.

☛ Por vezes, poderão ser emitidos ruídos incomuns ou mais altos durante a operação da máquina. Na maioria dos casos, estes são o resultado de uma instalação incorreta.

**2** Depois de ajustar a altura dos pés, use a chave fornecida para apertar firmemente as contraporcas girando-as no sentido anti-horário (ver Figura).

## ESPAÇO LIVRE PARA INSTALAÇÃO

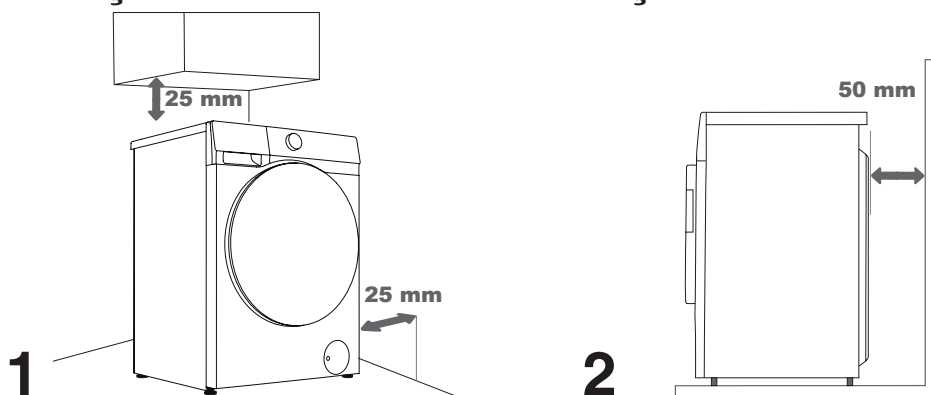

☛ A máquina não pode ficar em contacto com uma parede ou mobiliário adjacente. Para um funcionamento ótimo da máquina, recomendamos que respeite os espaços livres em relação às paredes, conforme indicado na figura. Em caso de não observância dos espaços livres mínimos exigidos, não pode ser garantida a operação segura e correta da máquina. Além disso, pode também ocorrer sobreaquecimento (Figuras 1 e 2).

# LIGAÇÃO AO ABASTECIMENTO DE ÁGUA

A mangueira de abastecimento de água fornecida varia conforme o modelo. Escolha o método de ligação apropriado com base na mangueira de abastecimento de água existente.

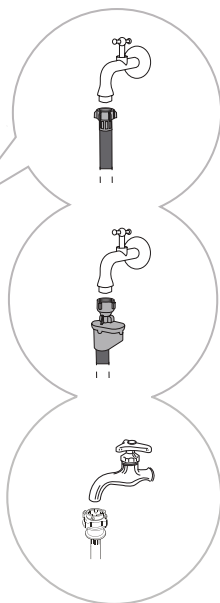
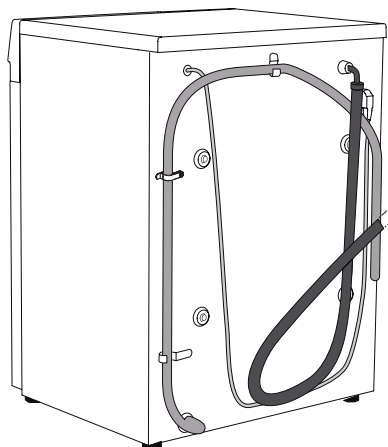

**A** LIGAÇÃO DA MANGUEIRA DE ABASTECIMENTO DE ÁGUA EUROPEIA

**B** LIGAÇÃO AQUA STOP

**C** LIGAÇÃO DA MANGUEIRA DE ABASTECIMENTO DE ÁGUA CHINESA

☀ Para o funcionamento normal da máquina, a pressão da rede de água deve estar entre 0,1-1 MPa (1-10 bar; 1-10 kp/cm<sup>2</sup>; 10-100 N/cm<sup>2</sup>). A pressão dinâmica mínima da água pode ser determinada medindo o fluxo de água. Em 15 segundos, devem fluir 3 litros de água de uma torneira totalmente aberta.

☀ Utilize apenas a mangueira de abastecimento de água fornecida com a máquina. Não use mangueiras usadas ou outras.

☀ Certifique-se de que a mangueira não está danificada. Se a mangueira estiver degradada, quebradiça ou rachada, tem de ser substituída.

☀ Esta máquina foi concebida apenas para água fria. Não a ligue a água quente.

## LIGAÇÃO DA MANGUEIRA DE ABASTECIMENTO DE ÁGUA EUROPEIA

Aperte a mangueira de abastecimento de água manualmente para garantir a vedação adequada (torque máximo: 2 Nm). Verifique a vedação quanto a fugas.

Não use alicates ou ferramentas semelhantes, pois podem danificar as roscas da porca.

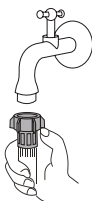

## LIGAÇÃO "AQUA STOP"

Se um tubo ou mangueira interna estiver danificado, é ativado um sistema de desligamento que corta o fornecimento de água à máquina. Nesse caso, o vidro de controlo (a) ficará vermelho. Substitua a mangueira de abastecimento de água.



- Não mergulhe a mangueira de abastecimento de água com o sistema AquaStop em água, pois esta contém uma válvula elétrica.
- A mangueira de abastecimento de água pode ser ligada sem uma válvula antirretorno.

## LIGAÇÃO DA MANGUEIRA DE ABASTECIMENTO DE ÁGUA CHINESA

1. Selecione uma torneira adequada com um comprimento de ponta superior a 10 mm. A extremidade de saída tem de ser plana. Se for irregular, alise-a com uma lima para evitar fugas após a instalação (ver Figura 1).
2. Empurre o controlo deslizante para baixo para desligar o conector da mangueira de abastecimento de água do conjunto de entrada (ver Figura 2).
3. Desaperte os quatro parafusos no conector da mangueira de abastecimento de água e, em seguida, ligue a mangueira à torneira. Se o diâmetro da torneira for demasiado grande para o conector, desaperte os parafusos e retire a manga (ver Figura 3).
4. Aperte uniformemente os quatro parafusos no conector da mangueira de abastecimento de água e fixe as porcas (ver Figura 4).
5. Se a máquina for usada uma ou várias vezes por semana, empurre o controlo deslizante para baixo sem desligar o conector da mangueira de abastecimento de água, para evitar danificar os parafusos de fixação.

- NOTA: O comprimento da rosca exposta antes de apertar a porca é de aproximadamente 4 mm e inferior a 2 mm após o aperto (Figura 4).

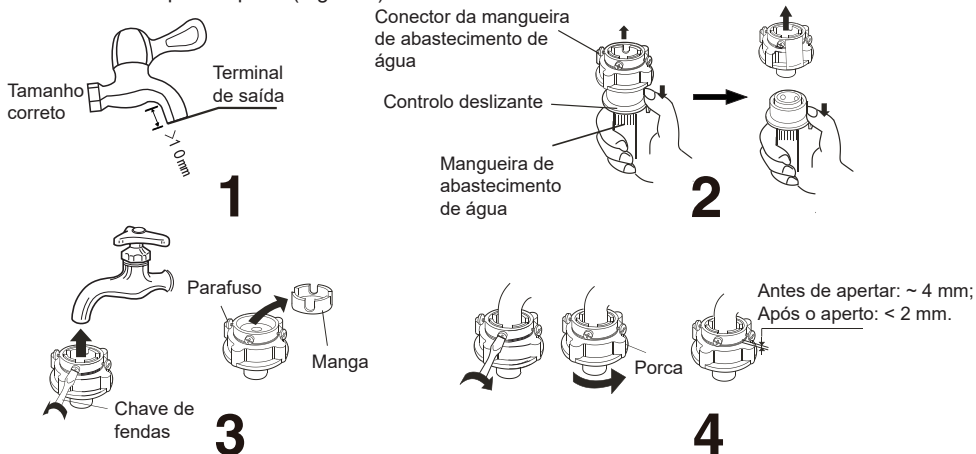

## VERIFICAÇÃO DA LIGAÇÃO ENTRE A MANGUEIRA DE ABASTECIMENTO DE ÁGUA E A TORNEIRA

1. Puxe suavemente a mangueira de abastecimento de água para verificar se a ligação está segura.
2. Abra a torneira para verificar se há fugas.
3. A mangueira de abastecimento de água não deve ser torcida ou dobrada.
4. Verifique a mangueira de abastecimento de água antes de cada utilização para evitar uma ligação incorreta.



## LIGAÇÃO DA MANGUEIRA DE ABASTECIMENTO DE ÁGUA À MÁQUINA

Ligue a porca da mangueira de abastecimento de água ao conector da mangueira de abastecimento de água da máquina. Aperte a porca e agite-a suavemente para verificar se está firmemente fixa, conforme mostrado na figura à direita.

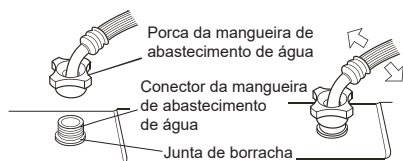

### 💡-NOTA:

1. Aperte a porca uniformemente. Evite rodar a mangueira de abastecimento de água, pois isso pode causar danos.
2. Não retire a junta de borracha. Antes de cada utilização, verifique se a junta não está solta ou danificada. Se estiver danificada, contacte imediatamente o serviço pós-venda.

## LIGAÇÃO E FIXAÇÃO DA MANGUEIRA DE DESCARGA DE ÁGUA

Conduza a mangueira de descarga de água para um lavatório ou uma banheira, ou ligue-a diretamente a um tubo de escoamento (mangueira de descarga com um diâmetro mínimo de 4 cm). A distância vertical do chão até à extremidade da mangueira de descarga pode ser de 70 a 100 cm. A mangueira de descarga pode ser fixada de três maneiras (A, B, C).

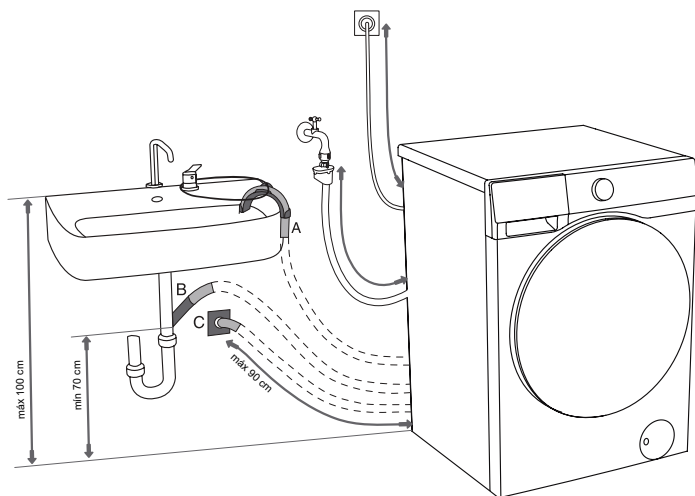

**A** extremidade da mangueira de descarga pode ser colocada sobre um lavatório ou uma banheira. Utilize um fio passado pela abertura do suporte de cotovelo para prender a mangueira e evitar que escorregue para o chão.

**B** A mangueira de descarga pode também ser ligada diretamente ao escoamento do lavatório. Um lavatório demasiado pequeno não é aceitável. Tenha cuidado, pois a água de escoamento pode estar quente.

**C** A mangueira de descarga pode também ser ligada a um tubo de escoamento na parede com um sifão. Esse sifão deve ser instalado corretamente de modo a permitir a limpeza.

**D** A mangueira de descarga deve ser fixada aos grampos na parte de trás da máquina, conforme mostrado na figura.

**⚠** Estes grampos não devem ser removidos, pois isso pode impedir a lavagem normal.

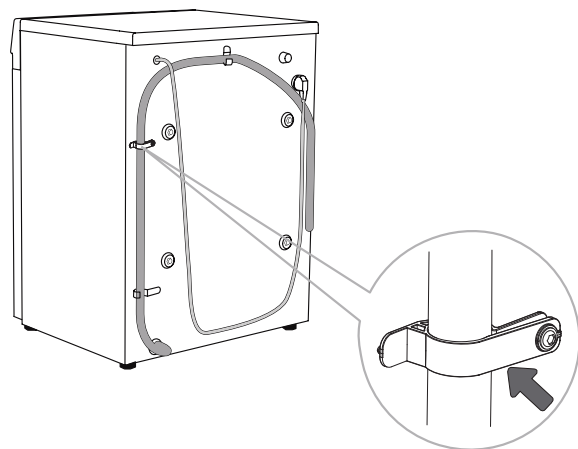

☞ Certifique-se de que a mangueira de escoamento não está danificada.

☞ Se a mangueira de descarga não estiver fixada corretamente, não pode ser garantida a operação segura e correta da máquina.

# LIGAÇÃO À REDE ELÉTRICA

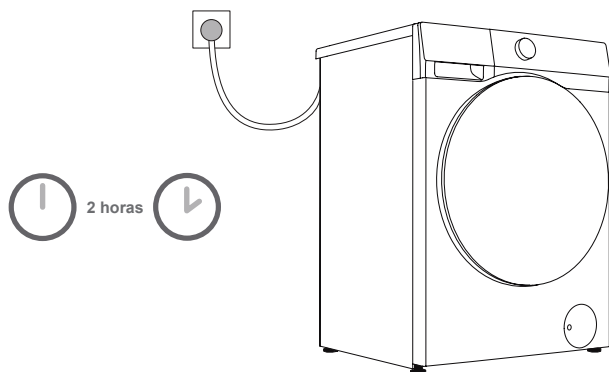

 **Antes de ligar a máquina à rede elétrica, aguarde pelo menos 2 horas até que esta atinja a temperatura ambiente.**

Ligue a máquina a uma tomada elétrica com ligação à terra. Após a instalação, a tomada deve estar livremente acessível. A tomada deve ser fornecida com proteção de ligação à terra. A placa de características contém informações sobre a sua máquina.

 **Recomendamos a utilização de uma proteção contra sobretensão para proteger o aparelho em caso de queda de um raio.**

 A máquina não pode estar ligada à rede elétrica através de uma extensão.

 Não ligue a máquina a uma tomada elétrica destinada a pequenas cargas.

 Não ligue ou desligue a máquina com as mãos molhadas.

 Qualquer reparação e manutenção da máquina deve ser realizada por especialistas qualificados.

 Um cabo de alimentação danificado só pode ser substituído por uma pessoa autorizada pelo fabricante.

# TRANSPORTE APÓS A INSTALAÇÃO

💡 Se precisar de transportar um aparelho instalado, desligue primeiro a ficha de alimentação, feche a torneira, remova as mangueiras de entrada e de escoamento da água e certifique-se de que o compartimento do detergente e a porta estão bem fechados.

Certifique-se de voltar a instalar os parafusos de transporte para evitar que as vibrações durante o transporte danifiquem a máquina (consulte "Instalação e ligação/Remoção dos parafusos/barras de transporte"). Se perder os parafusos de transporte, pode encomendá-los ao fabricante.

Embale todos os materiais de embalagem (sacos de plástico, outras peças de plástico, etc.).

⚠ O aparelho é pesado. São necessárias pelo menos duas pessoas para o deslocar. Ao transportar, não segure peças salientes, como a porta, a tampa superior, etc., para evitar que caiam ou sejam danificadas.

⚠ Após o transporte, deixe o aparelho repousar durante pelo menos 2 horas antes de o ligar à fonte de alimentação. O aparelho deve ser instalado e ligado por técnicos qualificados.

⚠ Leia atentamente as instruções antes de voltar a ligar o aparelho. Danos causados por ligação ou utilização inadequada não estão cobertos pela garantia.

## Método de transporte e manuseamento

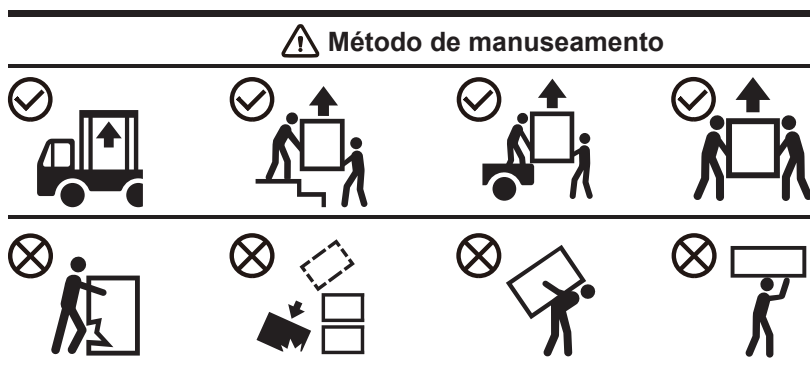

# LER ANTES DE UTILIZAR A MÁQUINA PELA PRIMEIRA VEZ

## PRIMEIRA UTILIZAÇÃO

Esta máquina foi testada na fábrica e pode conter uma pequena quantidade de água residual. Recomenda-se executar um programa de "Limp. Tambor" (ou outro programa de alta temperatura) para remover qualquer água residual do tambor.

- Ligue a máquina à rede elétrica e abra a torneira da água. Não deve haver nenhuma roupa no tambor. Selecione e inicie o programa.

**!** Não use solventes ou agentes de limpeza que possam danificar a máquina (observe as recomendações e avisos fornecidos pelos fabricantes dos agentes de limpeza).

## PRESTE ATENÇÃO ÀS ETIQUETAS DA ROUPA



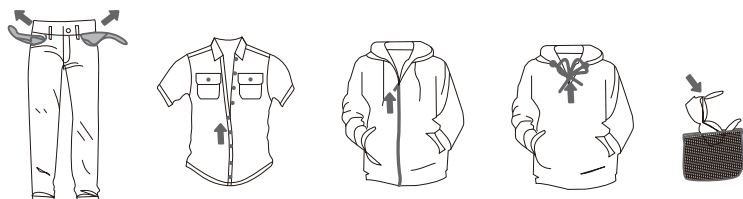

Lavagem	Temp. máx. de lavagem 95°C	Temp. máx. de lavagem 60°C	Temp. máx. de lavagem 40°C	Temp. máx. de lavagem 30°C	Lavar apenas à mão	Não lavar
Branqueamento	Branqueamento em água fria 			Branqueamento não permitido 		
Limpeza a seco	Limpeza a seco com todos os agentes 	Solvente de petróleo R11, R113 	Limpeza a seco em querosene, álcool puro e R113 		Não é permitida a limpeza a seco 	
Passagem a ferro	Engomar a quente, máx. 200°C 	Engomar a quente, máx. 150°C 	Engomar a quente, máx. 110°C 		Não é permitido engomar 	
Secagem	Secar em plano (colocar sobre uma superfície plana) 	Secar por gotejamento 	Alta temperatura 		Baixa temperatura 	
		Secar na corda 			Não limpar a seco 	

## PREPARAÇÃO DO PROCESSO DE LAVAGEM

1. Separe a roupa por tipo de tecido (algodão, misturas, seda, lã, etc.), instruções de cuidados da etiqueta, cor (branco, colorido) e sujidade.
2. Esvazie os bolsos; remova objetos de metal que possam danificar a roupa ou a máquina; aperte os botões e vire as roupas com botões ou bordados do avesso; feche todos os fechos de correr; amarre os cordões nas roupas com cordões.
3. Coloque roupas sensíveis e peças pequenas ou leves num saco especial para lavagem de roupa e lave-as juntamente com outras roupas.
4. Antes de lavar, vire do avesso as peças com tendência para fazer borbotos ou os tecidos de pelo comprido.
5. As nódoas que são deixadas durante demasiado tempo podem ser difíceis de remover. Trate as zonas sujas, como os punhos e os colarinhos, antes de as lavar (consulte o capítulo "Dicas para remoção de nódoas").
6. Não lave edredões pesados, brinquedos de peluche ou artigos em sacos de lavagem da roupa separadamente no tambor, para evitar alarmes de desequilíbrio.



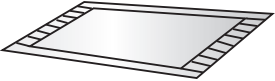

## ROUPA NÃO INDICADA PARA LAVAGEM OU SECAGEM

 <p>Produtos de couro ou pele (pode causar deformação)</p>	 <p>Rayon e tecidos mistos (pode causar descoloração ou deformação)</p>	 <p>Tapetes espessos de borracha ou grandes (pode causar danos ou avaria)</p>
 <p>Chapéus que contenham materiais rígidos (pode danificar a máquina de lavar e causar uma avaria)</p>	 <p>Assentos, almofadas, artigos contendo algodão, lã, espuma e outros materiais esponjosos e capas de tapetes (pode causar danos ou avaria)</p>	<p>Outros:</p> <p>Peças de vestuário com acabamento enrugado ou em relevo; roupa revestida com plumas; tecido crepe;</p> <p>Roupa propensa a deformação (fatos, casacos, gravatas, vestidos, etc.);</p> <p>Roupa propensa a formar pequenas bolas (veludo de seda ou veludo de algodão).</p>

## ROUPA NÃO INDICADA PARA SECAGEM (APLICÁVEL A MODELOS COM FUNÇÃO DE SECAGEM)

 <p>Qualquer peça de roupa marcada com qualquer um dos símbolos acima (pode danificar a roupa)</p>	 <p>Roupa de lã (pode causar encolhimento e formação de pequenas bolas)</p>	 <p>Meias-calças e collants (podem causar danos ou deformações)</p>	 <p>Roupa engomada</p>
 <p>Tapetes e roupa de pele (pode causar danos ou avaria)</p>	 <p>Edredão (pode causar danos ou avaria)</p>	 <p>Roupa com rendas e bordados e novas fibras sintéticas (fibras ultrafinas) (pode causar deformação)</p>	 <p>Seda</p>

 Não lavável. Roupa que pode ou não ser seca inclui, mas não se limita, à roupa mencionada acima.

 Verifique a etiqueta da roupa para confirmar se a peça tem o símbolo de lavar/secar na máquina.

 Roupa molhada que ainda estiver a pingar não é adequada para secagem e pode levar o aparelho a emitir um alarme.

# ADIÇÃO DE DETERGENTE/AMACIADOR

## GAVETA DO DETERGENTE

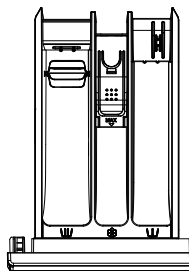

Gaveta do detergente	
	Compartimento do dispensador de pré-lavagem
	Compartimento do dispensador de lavagem
	Compartimento do dispensador de amaciador

## PRECAUÇÕES DE UTILIZAÇÃO

1. Utilize sempre um detergente neutro, de alta eficiência e com pouca espuma, adequado para este aparelho. A quantidade de detergente depende do tipo, do nível de sujidade, da cor da roupa e da temperatura de lavagem. Adicione a quantidade adequada de acordo com as instruções de dosagem do fabricante do detergente.
2. Uma quantidade excessiva de detergente pode provocar a formação de espuma que, por sua vez, prejudica a eficácia da lavagem. Se for detetada uma quantidade excessiva de espuma, o aparelho pode interromper o programa para efetuar a remoção da espuma.
3. A utilização de uma quantidade insuficiente de detergente pode resultar num efeito de lavagem deficiente e pode provocar a acumulação de calcário no tambor e nos tubos de água.
4. Recomendamos a adição de detergente em pó imediatamente antes do início do ciclo de lavagem. Se for adicionado antecipadamente, certifique-se de que o compartimento do doseador de detergente está completamente seco; caso contrário, o detergente em pó pode endurecer e aglomerar-se antes do início do ciclo de lavagem.
5. Não utilize detergente líquido quando selecionar a função "Atraso" ou "Pré-lavagem" (se disponível), uma vez que este será imediatamente dispensado e pode ficar pegajoso no compartimento do dispensador ou no tambor.
6. Não deixe que o detergente endureça, pois isso pode provocar entupimentos, um enxaguamento deficiente ou odores desagradáveis.
7. Deite o amaciador no compartimento marcado com e siga as recomendações de utilização na embalagem do amaciador. Não ultrapasse a linha MAX no compartimento do amaciador, uma vez que tal pode provocar a libertação prematura do amaciador, resultando num efeito de lavagem deficiente.
8. Mantenha o detergente e o amaciador fora do alcance das crianças.
9. Os agentes descalcificantes corrosivos podem danificar o aparelho. Não utilizar solventes. Não lave a roupa que foi limpa com solventes ou substâncias inflamáveis.
10. Podem aparecer resíduos brancos (riscas, etc.) na roupa preta se utilizar detergentes modernos sem fosfatos. Neste caso, escove as riscas e utilize um detergente líquido.
11. Antes de iniciar o programa, feche suavemente a gaveta do detergente. Um fecho forçado pode provocar o derrame de detergente noutros compartimentos do distribuidor ou a sua introdução demasiado cedo no tambor. Tenha cuidado para não entalar os dedos ao fechar a gaveta.
12. Uma pequena quantidade de água pode permanecer no compartimento do dispensador no final do ciclo do programa.
13. A gaveta do dispensador de detergente não foi concebida para adicionar desinfetantes. Não é recomendada a utilização de desinfetante. Se for necessário utilizar desinfetante, certifique-se de escolher um produto adequado para roupa, evite utilizar desinfetantes que contenham agentes corrosivos fortes ou branqueadores, utilize-o apenas depois de o diluir bem e controle rigorosamente a concentração e a frequência de utilização (recomenda-se não mais do que uma vez por mês) para evitar danificar o aparelho ou a roupa.

## Instalação/Utilização de defletor

Se os seus acessórios estiverem equipados com defletores, siga os passos abaixo para instalar os defletores na posição correta, para obter um melhor efeito de dissolução do detergente quando utilizar detergente.

1. Retire a caixa do detergente. Prima a pequena patilha na caixa de detergente para a retirar.
2. Com a linha de escala do defletor virada para o lado de operação, insira primeiro os dois postes-guia de um lado do defletor nas ranhuras, depois puxe suavemente a caixa de detergente e, por fim, insira os dois postes-guia do outro lado nas ranhuras desse lado.
3. Faça deslizar o defletor para a frente e para baixo para o baixar.
4. Volte a colocar a caixa de detergente na posição correta.

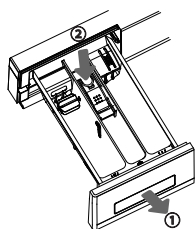

1

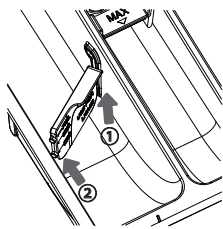

2

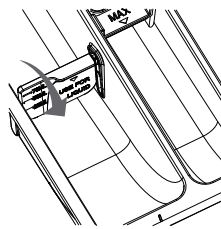

3

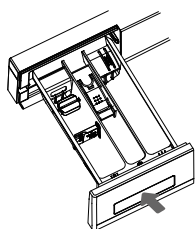

4

💡- Ao utilizar detergente em pó ou detergente em gel, certifique-se de que remove o defletor para evitar resíduos de detergente.

## CARREGAR O APARELHO

Abra a porta do aparelho e introduza a roupa solta no tambor, depois de se certificar que o tambor está vazio.

Feche a porta do aparelho. A porta está fechada quando ouvir um clique.

💡- Não sobrecarregue o tambor! Para saber a carga máxima, consulte "TABELA DE PROGRAMAS". Se o tambor do aparelho estiver muito cheio, a roupa não será lavada tão bem.

💡- Certifique-se de que a roupa está completamente colocada no tambor para evitar que fique presa na porta.

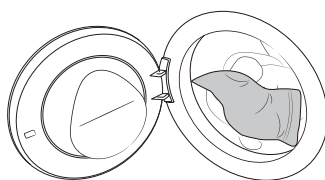
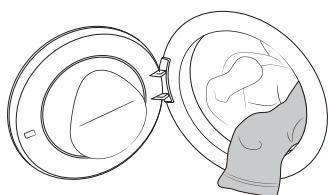

# PROGRAMAS E FUNÇÕES

## Painel de controlo

Consulte o produto real para ver a impressão final

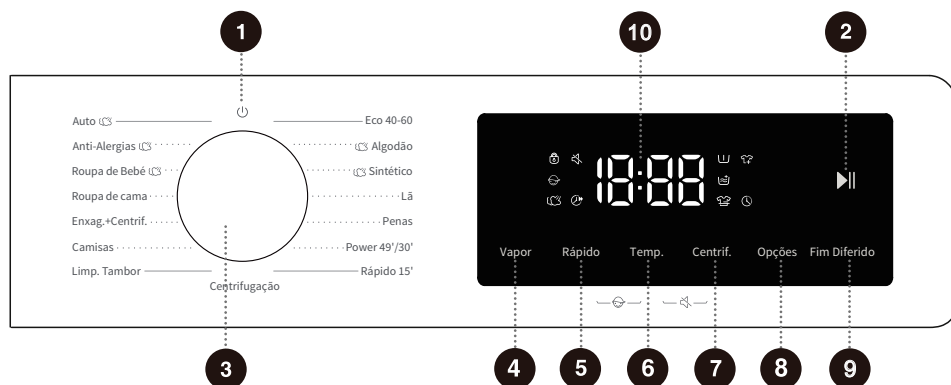

**1** **Ligar/Desligar** (ícone de uma seta para cima dentro de um círculo)  
Utilizado para desligar a alimentação do aparelho.

**2** **Iniciar/Pausar** (ícone de dois triângulos opostos)  
Utilizado para iniciar/pausar um programa.

**3** **Seletor de Ciclo**  
Gire o botão principal para ligar o dispositivo e seleccionar um programa.

**4** **Vapor** (ícone de uma nuvem)  
Utilizado para ligar/desligar a função de vapor do programa.

**5** **Rápido** (ícone de um relógio)  
Esta função reduz o tempo de lavagem do programa.

**6** **Temp.**  
Define a temperatura de lavagem.

**7** **Centrif.**  
Define a velocidade de centrifugação para a secagem.

**8** **Opções**  
Prima este botão para seleccionar funções adicionais.

**9** **Fim Diferido** (ícone de um relógio)  
Esta função permite-lhe programar a lavagem da roupa de acordo com a sua conveniência.

**5+6** **Bloqueio para Crianças** (ícone de uma criança com uma seta vermelha)  
Prima sem soltar estes dois botões ao mesmo tempo para ativar/desativar a função de Bloqueio para Crianças.

**6+7** **Mudo** (ícone de um alto-falante com uma barra diagonal)  
Prima sem soltar estes dois botões simultaneamente para ligar/desligar a função de Mudo.

**10** **Ecrã**  
Utilizado para apresentar o tempo restante do programa, o tempo de reserva, o código de falha e outras informações relacionadas.

## TABELA DE PROGRAMAS

Rode o botão principal para selecionar o programa apropriado (dependendo do tipo de roupas e do grau de sujidade). Durante o funcionamento, o botão principal não roda automaticamente.

Programa	Carga máxima (kg)	Velocidade máxima (rpm)	Descrição do programa
<b>Eco 40-60</b> -	9	1400	Este programa é adequado para lavar roupa de algodão pouco suja.
<b>Algodão</b> (--, 20°C, 30°C, 40°C, 60°C, 90°C)	9	1400	Este programa é adequado para lavar tecidos de algodão ou linho que estejam moderadamente sujos e muito sujos.
<b>Sintéticos</b> (--, 20°C, 30°C, 40°C, 60°C)	4,5	1400	Este programa é adequado para lavar tecidos sintéticos com um grau de sujidade moderado.
<b>Lã</b> (--, 20°C, 30°C, 40°C)	2	600	Este programa é adequado para lavar roupa de lã lavável na máquina (consulte os requisitos na etiqueta da roupa).
<b>Penas</b> (--, 20°C, 30°C, 40°C)	2	600	Este programa é adequado para artigos laváveis na máquina com enchimento de penas, tais como almofadas, colchões e edredões, bem como artigos com fibras sintéticas.
<b>Power 49'/30'</b> (--, 20°C, 30°C, 40°C)	4,5	1400	Este programa é adequado para lavar uma pequena quantidade de roupa muito suja, com um ciclo de lavagem intensivo num período de tempo curto.
<b>Rápido 15'</b> (--, 20°C, 30°C, 40°C)	1	800	Este programa é adequado para lavar uma pequena quantidade de roupa ou roupa pouco suja. Se alterar a predefinição, o tempo de lavagem será mais longo.
<b>Centrifugação</b> -	9	1400	Este programa é utilizado para a centrifugação separada da roupa. Não adicione detergente/amaciador para este programa.
<b>Limp. Tambor (90 °C)</b>	/	800	Este programa é utilizado para limpar o tambor e remover resíduos de detergente, bem como bactérias que se acumulam e crescem ao lavar a baixas temperaturas. Não adicione detergente/amaciador para este programa.
<b>Camisas</b> (--, 20°C, 30°C, 40°C, 60°C)	2	1400	Este programa é adequado para lavar camisas feitas de algodão, linho, tecidos sintéticos ou misturas.
<b>Enxag.+Centrif.</b> -	9	1400	Este programa é utilizado para enxaguar e centrifugar a roupa separadamente. Não adicione detergente para este programa.

Programa	Carga máxima (kg)	Velocidade máxima (rpm)	Descrição do programa
<b>Roupa de Cama</b> (--, 20°C, 30°C, 40°C, 60°C)	2	1400	Este programa é adequado para lavar roupa de grandes dimensões, como cortinas, lençóis, capas de edredão, etc.
<b>Roupa de Bebê</b> (40 °C, 60 °C, 90 °C)	2	1400	Este programa é adequado para lavar roupa de bebê, roupa interior, etc., e esteriliza-a a altas temperaturas. Não é recomendado adicionar amaciador para este programa.
<b>Anti-Alergias</b> (60 °C)	2	1400	Este programa é adequado para lavar roupa resistente a altas temperaturas e que não desbota com facilidade. Elimina alergénios como pólen, ácaros, parasitas, etc., graças às altas temperaturas.
<b>Auto</b> (--, 20°C, 30°C, 40°C)	5,5	1400	Este programa é indicado para lavar roupa com um grau de sujidade ligeiro.

#### Nota

- (1) Temperatura da água: Selecione a temperatura da água adequada de acordo com o programa de lavagem selecionado. Na lavagem, siga as indicações da etiqueta de lavagem ou as instruções do fabricante das peças de roupa, para evitar danificar a roupa.
- (2) A temperatura real da água pode diferir da temperatura do programa indicada.
- (3) Os resultados dos testes variam com a pressão da água, a dureza da água, a temperatura da água de entrada, a temperatura ambiente, o tipo e a quantidade de roupa, o grau de sujidade, o detergente utilizado, as oscilações da fonte de alimentação e outras opções selecionadas.
- (4) Se adicionar demasiada roupa durante o ciclo de lavagem, a roupa pode não ficar tão bem lavada, porque a máquina deteta inicialmente um peso menor e adiciona menos água. Uma quantidade insuficiente de água também pode danificar a roupa e o tempo de lavagem será maior.
- (5) Limp. Tambor (se disponível): O tambor deve ser esvaziado antes de utilizar o programa Limpeza de Tambor. Recomenda-se que este programa seja executado pelo menos uma vez por mês.
- (6) Para a descalcificação, utilize um agente de descalcificação com proteção contra a corrosão (utilize apenas agentes de descalcificação não corrosivos e siga as instruções de utilização do agente de descalcificação).

Execute o programa "Limp. Tambor" (ou outro programa de alta temperatura) várias vezes para remover quaisquer resíduos de agente descalcificante e concluir a descalcificação. Recomenda-se a descalcificação pelo menos uma vez a cada seis meses.

 A carga máxima ou nominal aplica-se à roupa preparada de acordo com as disposições relevantes da norma IEC60456.

 Para um melhor desempenho de lavagem, recomendamos que não encha mais do que 2/3 do volume do tambor quando utilizar o programa Algodão.

# DEFINIÇÕES E FUNÇÕES ADICIONAIS

O programa vem com definições predefinidas e algumas funções podem ser alteradas pelo utilizador. Pode ajustar as definições premindo o botão de função correspondente (antes de premir o botão **Iniciar/Pausar**).

Algumas definições não podem ser selecionadas ou alteradas em alguns programas. Estas definições não se acendem e os botões estão inativos (consulte a "TABELA DE SELEÇÃO DE FUNÇÕES").

A maioria das funções só pode ser definida no modo de espera, ou seja, antes do início de um programa. Depois de iniciar o programa, a maioria das funções já não podem ser ajustadas.

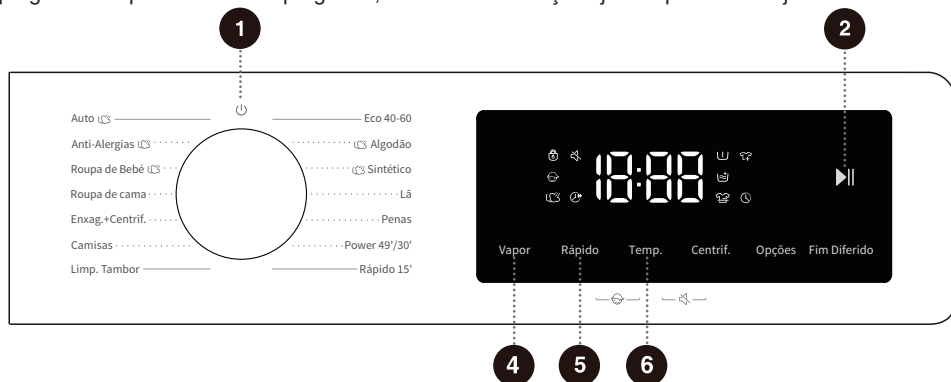

## 1 Ligar/Desligar

Utilizado para desligar a alimentação do aparelho.

Durante o programa, se precisar de desligar o aparelho, rode o botão principal para a posição "⏻".

No modo de espera, quando o programa termina, se não for realizada qualquer operação durante um determinado período, o aparelho desliga-se automaticamente. Neste momento, é necessário rodar o botão principal para a posição "⏻" para regressar à posição.

## 2 Iniciar/Pausar

Utilizado para iniciar/pausar um programa.

O aparelho não pode ser iniciado se a porta não estiver fechada ou se o fecho da porta não estiver trancado.

## 4 Vapor

Esta função pode adicionar um programa de lavagem a vapor ao ciclo de lavagem.

Prima o botão, o ícone "☁" acende-se, e a função "Vapor" é ativada. Prima novamente o botão; o ícone apaga-se e esta função é desativada.

Alguns programas têm esta função por predefinição e não podem ser cancelados.

## 5 Rápido

Esta função permite encurtar o tempo de lavagem e acelerar o processo de lavagem.

Prima esta tecla. Quando o ícone se acender, o modo de lavagem rápida está ativado. Por cada redução na definição de tempo, a capacidade máxima de carga de roupa diminui para metade da capacidade da definição anterior. Prima este botão repetidamente até o ícone se apagar para desativar esta função. O tempo de lavagem e a capacidade de carga máxima voltarão às definições iniciais. As velocidades de aceleração selecionáveis podem variar dependendo do modelo e do programa.

Ativar esta função nos programas com pesagem automática pausa a pesagem automática; depois de desativada, a função de pesagem automática é retomada.

## 6 Temp.

Esta função muda a temperatura do programa selecionado.

Cada programa tem uma temperatura predefinida. Antes de iniciar o programa, prima este botão para mostrar pela primeira vez a definição de temperatura atual. Prima novamente para percorrer as definições de temperatura (-- para lavagem a frio).

A temperatura de aquecimento que pode ser definida em cada programa é diferente.



7

## Centrif.

Esta função pode ajustar a velocidade de centrifugação do programa antes do início do mesmo. Prima este botão para mostrar a velocidade de centrifugação atual pela primeira vez. Continue a premir para selecionar o ciclo dos modos definidos.

8

## Opções

Esta função seleciona funções adicionais para o programa atual antes de iniciar o programa. Cada pressão só pode definir uma função. Depois de selecionar a função adicional, o ícone correspondente acende-se ou fica intermitente.

## Pré-lavagem

Esta função adicional adiciona uma fase de pré-lavagem antes da lavagem principal para melhorar o efeito da lavagem.

Ao selecionar a função de pré-lavagem, coloque detergente no compartimento de pré-lavagem da gaveta do detergente.

## Enxague extra

Esta função adicional permite acrescentar um ciclo de enxaguamento ao programa.

## Antiarrugas

A função adicional é utilizada para ativar o modo antiarrugas. No fim do programa, o tambor roda de forma intermitente para evitar a formação de vincos quando a roupa não é retirada e fica muito tempo dentro da máquina.

Quando a função adicional está ativada, o programa entra automaticamente no modo antiarrugas no final. Durante a função de antiarrugas, premir qualquer botão ou rodar o manípulo terminará esta função. Se nenhuma operação for realizada, o programa terminará automaticamente após um máximo de 12 horas por padrão. Quando a velocidade de centrifugação está definida para "0", a função de antiarrugas não pode ser definida.

9

## Fim Diferido

Esta função permite-lhe programar a lavagem da roupa de acordo com a sua conveniência.

Depois de selecionar o programa e a função, faça uma reserva. Prima este botão para iniciar a reserva e prima-o novamente para percorrer as opções disponíveis. Cada pressão ajusta o tempo em incrementos de 1 hora. O tempo máximo que é possível selecionar é de 24 horas. O tempo de reserva é o tempo final do programa, incluindo todo o tempo de execução do programa, por isso, o tempo de reserva deve ser superior ao tempo de execução do programa. Depois de selecionar o tempo do Adiar Fim, prima o botão **Iniciar/Pausar** para iniciar o processo de Adiar Fim. Enquanto o processo de reserva está a decorrer, o ícone  no visor acende-se ou pisca. Quando o processo de reserva estiver concluído, o ícone ficará apagado. Se a função de Adiar Fim tiver sido selecionada antes do início do programa, pode ser cancelada ao selecionar outro programa ou botão de função.

Após o início do programa, se for necessário cancelar a função de Adiar Fim, é necessário desligar e reiniciar.

5 + 6

## Bloqueio para Crianças

Para evitar que as crianças operem o aparelho acidentalmente e para proteger a sua segurança, este aparelho está equipado com a função de Bloqueio para Crianças.

Prima simultaneamente sem soltar os botões "Rápido+Temp." e o ícone do Bloqueio para Crianças  acende-se a indicar que a função de Bloqueio para Crianças está ativada. A mesma operação pode ser utilizada para desativar o bloqueio para crianças.

Quando a função de Bloqueio para Crianças é ativada, todos os outros botões ficam bloqueados; só é possível desligar o aparelho rodando o botão de alimentação ou utilizando a combinação de botões para desativar o Bloqueio para Crianças.

Após a conclusão do programa, a função de bloqueio para crianças é automaticamente cancelada.

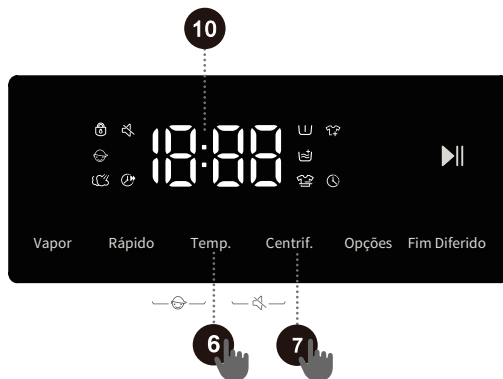

## 6 + 7 Mudo



Esta função permite silenciar todos os sons de aviso, exceto o som do alarme. Quando o dispositivo estiver no modo de espera, em pausa ou em funcionamento, prima simultaneamente sem soltar os botões "Temp." + "Centrifugação". O ícone "" acende-se e a função de Mudo é ativada. À exceção do som do alarme, todos os outros sons do aparelho são silenciados.

A mesma operação permite desativar a função de Mudo e todos os sons de aviso serão reativados.

## 10 Visor

Utilizado para apresentar o tempo restante do programa, o tempo de reserva, o código de falha e outras informações relacionadas.

### Descrição dos ícones

	Ícone do indicador de fecho da porta. Quando o fecho da porta está trancado, este ícone acende-se. Não force a abertura da porta neste estado para evitar ferimentos.
	Ícone de Adicionar Roupas. Quando este ícone se acende, quer dizer que pode abrir a porta para adicionar roupa.

## TABELA DE SELECÇÃO DE FUNÇÕES

Programa	Vapor	Rápido	Temp.	Centrif.	Pré-lavagem	Enxague extra	Antiarrugas	Fim Diferido	Bloqueio para Crianças	Mudo
Eco 40-60	-	-	-	•	-	-	-	•	•	•
Algodão	•	•	•	•	•	•	•	•	•	•
Sintéticos	•	•	•	•	•	•	•	•	•	•
Lã	-	-	•	•	-	•	-	•	•	•
Penas	-	-	•	•	-	•	•	•	•	•
Power 49'/30'	-	•	•	•	•	•	•	•	•	•
Rápido 15'	-	-	•	•	-	•	•	•	•	•
Centrifugação	-	-	-	•	-	-	•	•	•	•
Limp. Tambor	-	-	-	-	-	-	-	•	•	•
Camisas	-	-	•	•	-	•	•	•	•	•
Enxag.+Centrif.	-	-	-	•	-	•	•	•	•	•
Roupa de Cama	-	-	•	•	•	•	•	•	•	•
Roupa de Bebê	o	•	•	•	•	•	•	•	•	•
Anti-Alergias	o	-	-	•	•	•	•	•	•	•
Auto	•	-	•	•	•	•	•	•	•	•

• Função opcional

- Função não opcional

o Função predefinida e não pode ser cancelada

## INICIAR O PROGRAMA

Selecione o programa e as funções adicionais e certifique-se de que foi colocado detergente na gaveta do detergente. Prima o botão **"Iniciar/Pausar"** para iniciar o programa.



Após premir o botão **"Iniciar/Pausar"**, não é possível alterar outras definições, exceto ativar/desativar o Bloqueio para Crianças, ativar/desativar o Mudo (se disponível) e ajustar o nível de água (se disponível).

Quando o programa é iniciado, se o visor mostrar "---", significa que a roupa está a ser pesada.

 Alguns programas detetam automaticamente o peso da roupa antes da lavagem e a duração do programa é ajustada automaticamente.

## FIM DO PROGRAMA

Quando o programa termina, o aparelho emite um sinal acústico e aparece "Fim" no visor. Se não realizar nenhuma operação durante um determinado período, o dispositivo desliga-se automaticamente.

1. Desligue a alimentação da máquina.
2. Feche a torneira da água.
3. Desligue o cabo de alimentação da tomada.
4. Abra a porta da máquina.
5. Retire a roupa do tambor.

# INTERRUPÇÃO E MUDANÇA DE PROGRAMA

## Cancelar um programa

Para cancelar um programa em curso, é necessário desligar a alimentação da máquina.

## Mudar o programa

Se quiser mudar o programa enquanto este estiver a decorrer, é necessário desligar primeiro a alimentação do aparelho;

Após ligar, selecione novamente o programa e as funções adicionais e prima o botão **"Iniciar/Pausar"** para começar.

## Pausar o programa

Pode premir o botão de **"Iniciar/Pausar"** para pausar o programa a qualquer momento durante a execução do programa. Quando o tempo restante do programa pisca no visor, significa que o programa foi colocado em pausa. Se as seguintes condições forem cumpridas, o fecho da porta é destrancado e a porta da máquina pode ser aberta.

1. A temperatura no tambor deve ser adequada;

2. O nível de água no tambor deve estar abaixo de um valor específico.

Para retomar o programa, feche primeiro a porta e, em seguida, prima o botão **"Iniciar/Pausar"**. O programa de lavagem é pausado e reiniciado, e o programa continua a partir do ponto em que foi interrompido. O programa de centrifugação é pausado e reiniciado, e o programa começa a partir do início do ciclo de centrifugação;

## Adicionar roupa

Se precisar de adicionar roupa durante o programa, e depois de confirmar se o nível de água e a temperatura na máquina são seguros, prima o botão **"Iniciar/Pausar"** para pausar o programa. O tempo restante do programa começa a piscar no visor e o ícone de fecho da porta apaga-se (o ícone "Adicionar roupa"  acende em alguns modelos), e então poderá abrir a porta para adicionar roupa. Se o ícone do fecho da porta não se apagar, as condições de abertura da porta não estão reunidas e não é possível adicionar roupa.



Se durante o processo de lavagem for adicionada demasiada roupa e a quantidade de água for insuficiente, o efeito de limpeza será fraco porque a máquina calcula a quantidade de água necessária com base no peso da roupa inicial. Uma quantidade insuficiente de água também pode danificar a roupa (devido à fricção) e aumentar o tempo de lavagem.

## Avaria

Se ocorrer uma avaria no aparelho, o programa é interrompido.

Se isto acontecer (consulte a secção "CÓDIGOS DE AVARIA E RESOLUÇÃO DE PROBLEMAS"), o aparelho emitirá um alarme com uma luz intermitente e um toque, e o código da avaria (FXX) é apresentado no visor.

## Falha de energia

Em caso de falha de energia (apagão), o programa de lavagem é interrompido. Quando a energia é restabelecida, o programa continua a funcionar a partir do ponto em que foi interrompido.



Se ainda houver água no aparelho após uma falha de energia, não abra a porta antes de drenar a água manualmente utilizando o filtro da bomba de drenagem.

# MANUTENÇÃO E LIMPEZA

 Uma manutenção regular pode prolongar a vida útil do aparelho. Antes da manutenção, desligue o aparelho da rede elétrica e feche a torneira da água.

 As crianças não devem limpar o aparelho ou efetuar trabalhos de manutenção sem supervisão adequada.

## LIMPAR A GAVETA DO DETERGENTE

 Limpe regularmente a gaveta do detergente.

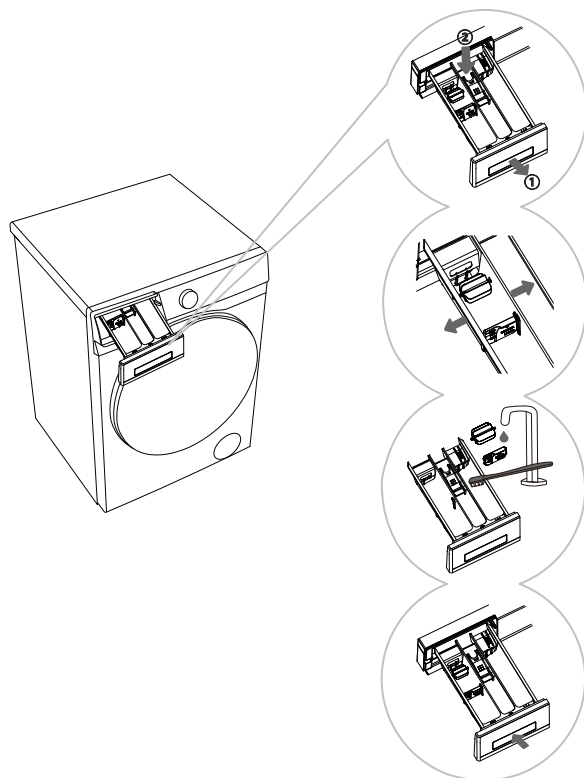



**1** Retire a caixa do detergente. Pressione a pequena aba na caixa de detergente para retirá-la. (Veja a posição indicada pela seta na figura à esquerda.)

**2** Dobre suavemente o compartimento de lavagem principal da caixa de detergente com a mão para o deformar ligeiramente e retire o defletor e o rolo.

**3** Utilize uma escova para limpar o defletor, o rolo e a caixa de detergente em separado.

**4** Limpe qualquer detergente restante do fundo da caixa de detergente e seque-a. Depois de secar o defletor e o rolo, volte a instalá-los nas suas posições originais e volte a instalar a caixa de detergente na posição correta.

 Ao instalar o rolo, certifique-se de que os postes de posicionamento em ambas as extremidades do rolo correspondem aos orifícios de posicionamento da caixa de detergente.

 Não coloque a caixa de detergente na máquina de lavar loiça para lavar.

# LIMPEZA DA MANGUEIRA DE ABASTECIMENTO DE ÁGUA, DA CAIXA DO DISPENSADOR DE DETERGENTE E DA JUNTA DE BORRACHA DA PORTA

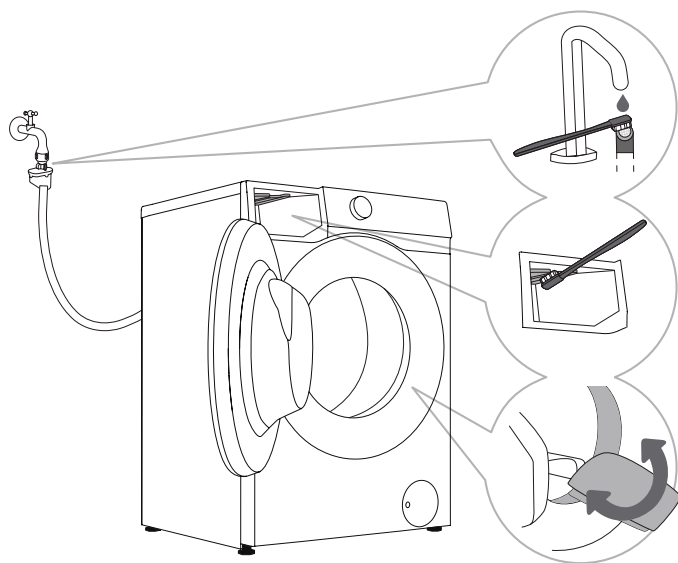

**1** Limpe o filtro da mangueira de entrada de água regularmente.

**2** Utilize uma escova para limpar toda a caixa do distribuidor de detergente, especialmente os bicos na parte superior.

**3** Após cada lavagem, limpe a borracha de vedação da porta para prolongar a sua vida útil. Para evitar a formação de bolor na vedação, deixe a porta ligeiramente aberta após a lavagem para permitir a evaporação da humidade antes de fechar a porta.

# LIMPEZA DO FILTRO DA BOMBA

☀️ Pode ocorrer derramamento de água ao limpar o filtro da bomba. Recomenda-se, portanto, colocar um pano absorvente no chão.

Certifique-se de que a água arrefeceu antes de a libertar do aparelho.

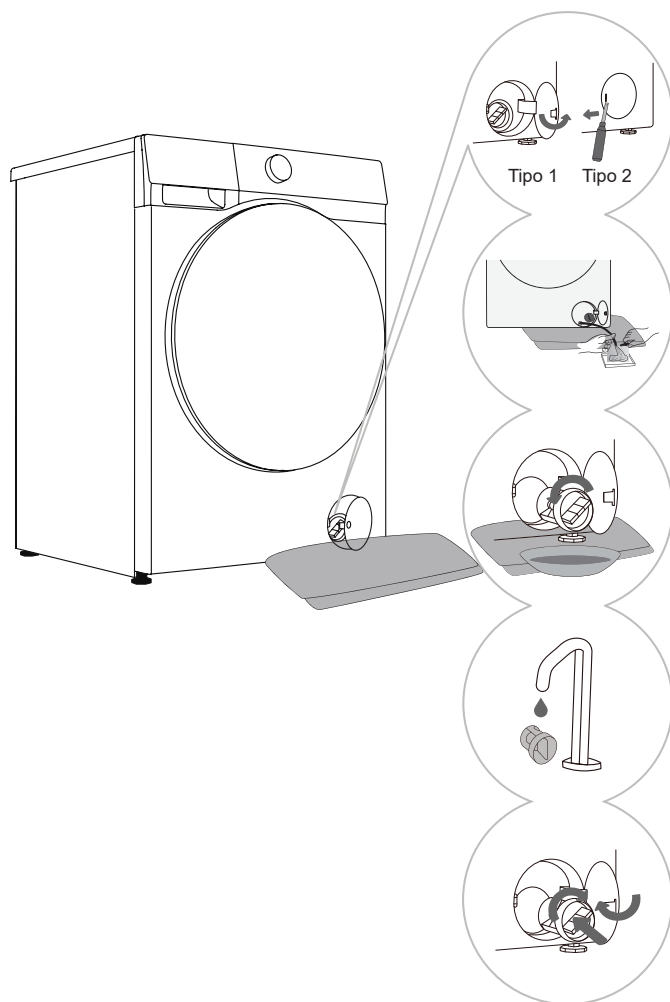

**1** Abra a tampa do filtro da bomba. Tipo 1: Pressione a tampa do filtro da bomba para a abrir. Tipo 2: Utilize uma ferramenta adequada (chave de fendas ou similar) para abrir a tampa do filtro da bomba. (O tipo varia consoante o modelo.)

**2** Coloque uma toalha por baixo da tampa do filtro. Se o aparelho estiver equipado com uma mangueira de escoamento, coloque a extremidade da mangueira num recipiente. Rode o tampão da mangueira de escoamento até se soltar e retire-o para deixar escoar a água naturalmente. Em seguida, volte a instalar o tampão da mangueira de escoamento. Se não estiver disponível uma mangueira de escoamento, coloque um recipiente por baixo do filtro da bomba. (O tipo varia consoante o modelo.)

**3** Rode lentamente o filtro da bomba no sentido contrário ao dos ponteiros do relógio. Puxe o filtro da bomba para fora para permitir que a água seja drenada lentamente.

**4** Limpe o filtro da bomba em água corrente.

**5** Volte a instalar o filtro da bomba como indicado na figura e aperte-o rodando-o no sentido dos ponteiros do relógio. Para uma boa vedação, a superfície da junta do filtro deve estar limpa.

☀️ Recomenda-se limpar o filtro da bomba de drenagem a cada dois meses.

☀️ Recomenda-se limpar o filtro da bomba de drenagem sempre que lavar artigos, como edredões e toalhas de banho, que tendem a largar fiapos.

☀️ Limpe também o filtro da bomba se o aparelho não conseguir iniciar o ciclo de centrifugação ou se houver detritos na bomba (botões, moedas, ganchos ou ganchos de cabelo, etc.).

☀️ Não abra o filtro da bomba enquanto o aparelho estiver a funcionar. Não coloque o aparelho em funcionamento enquanto o filtro da bomba não estiver corretamente instalado para evitar fugas ou avarias.

## LIMPAR O FILTRO DE ENTRADA

Verifique e limpe regularmente o filtro de entrada.

Limpe imediatamente o filtro de entrada se o abastecimento de água for lento.

Os procedimentos de funcionamento são os seguintes:

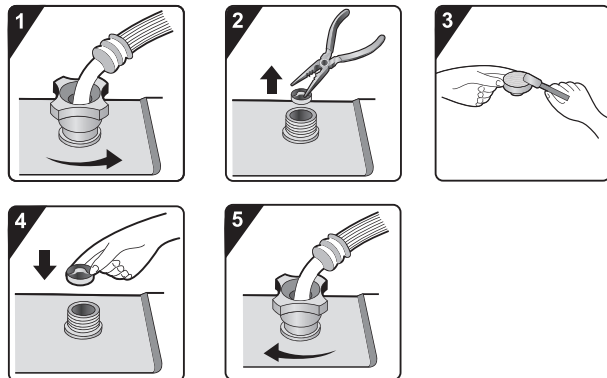

**1** Feche a torneira da água e desaperte a mangueira de abastecimento de água.

**2** Remover o filtro de entrada.

**3** Limpar o filtro de entrada.

**4** Volte a instalar o filtro de entrada.

**5** Ligue a mangueira de abastecimento de água. Abra a torneira da água e certifique-se de que não existem fugas na ligação.

O filtro de entrada recolhe as impurezas e os sedimentos do abastecimento de água.

Recomenda-se a sua limpeza pelo menos de seis em seis meses, ou com maior frequência se a água for dura ou se notar uma acumulação de calcário.

## LIMPAR O EXTERIOR DA MÁQUINA DE LAVAR ROUPA

**Antes de limpar o exterior da sua máquina de lavar roupa, certifique-se de desligá-la da alimentação elétrica.**

Limpe o exterior e o painel de controlo da sua máquina de lavar roupa com um pano macio e húmido. Em seguida, limpe-os com um pano macio e seco.

Não use solventes ou agentes de limpeza que possam danificar a máquina (observe as recomendações e avisos fornecidos pelos fabricantes dos agentes de limpeza).

Limpe a porta do aparelho com um pano húmido e, em seguida, seque-a com um pano macio e seco.

Não utilize água em excesso para limpar o aparelho.

# RESOLUÇÃO DE PROBLEMAS

O aparelho está equipado com uma série de dispositivos de segurança automáticos que permitem detetar as avarias e tomar medidas de segurança eficazes em tempo útil.

Estas avarias são geralmente de pouca importância e podem ser resolvidas rapidamente.

Se o aparelho não funcionar normalmente, aparecerá uma mensagem de avaria no ecrã. Por favor, consulte a mensagem de aviso para a ação apropriada.

**Se os métodos de resolução de problemas recomendados não resolverem o problema, contacte o serviço pós-venda.**

O utilizador assume toda a responsabilidade por quaisquer consequências resultantes de reparações efetuadas por si ou por pessoal não autorizado.

Fenómeno de avaria	Medidas recomendadas
<b>A máquina não arranca</b>	<ul style="list-style-type: none"><li>◇ Verifique se o cabo de alimentação está ligado à tomada e se a tomada está a funcionar corretamente (testando-a com outro aparelho).</li><li>◇ Verifique se a porta está devidamente fechada.</li><li>◇ Verifique se o botão "Iniciar/Pausar" está premido.</li></ul>
<b>A máquina para de trabalhar em condições normais de funcionamento</b>	<ul style="list-style-type: none"><li>◇ Verifique se a porta da máquina está bem fechada. Se não estiver, feche-a e prima o botão de "Iniciar/Pausar".</li><li>◇ Verifique o excesso de espuma. Quando o aparelho deteta excesso de espuma, entra no modo de drenagem ou espera, ou a água é retirada para eliminar a espuma no processo. O programa é colocado em pausa durante este processo e o tempo mostrado no ecrã mantém-se inalterado. Depois de terminar o processo de eliminação da espuma, o aparelho retoma automaticamente o funcionamento. Se a espuma transbordar e vazar, limpe-a para evitar a corrosão do aparelho.</li><li>◇ Verifique se a máquina acionou a proteção de alarme.</li></ul>
<b>O tempo indicado no início do programa aumenta ou diminui</b>	<p>Trata-se de uma adaptação do aparelho aos factores que influenciam o tempo de lavagem.</p> <ul style="list-style-type: none"><li>◇ Excesso de espuma.</li><li>◇ Desequilíbrio devido a uma grande quantidade de roupa.</li><li>◇ Tempo de aquecimento prolongado devido à baixa temperatura de entrada de água.</li></ul> <p>Em função destes fatores, o tempo restante indicado é recalculado e atualizado em conformidade (se o aparelho estiver a efetuar uma regulação do desequilíbrio, o tempo indicado permanece inalterado). Além disso, o aparelho deteta a carga durante o abastecimento de água e ajusta o tempo do programa em conformidade (controlo difuso).</p>
<b>Resíduos de detergente ou de outros aditivos na gaveta do detergente após a lavagem</b>	<ul style="list-style-type: none"><li>◇ Verifique se a gaveta do detergente está corretamente instalada e se está limpa.</li><li>◇ Verifique se a pressão da água é normal e se o filtro de entrada está obstruído (ver capítulo "MANUTENÇÃO E LIMPEZA").</li></ul>
<b>Odor na máquina</b>	<ul style="list-style-type: none"><li>◇ O odor pode ser provocado pelos materiais de borracha existentes no interior do aparelho. Trata-se do cheiro a borracha, que se dissipa após algumas utilizações.</li></ul>

 A garantia não cobre as falhas ou avarias resultantes de fatores externos (queda de raios, falhas na rede eléctrica, catástrofes naturais, etc.).

Fenómeno de avaria	Medidas recomendadas
<b>Som/ruído anormal durante a lavagem</b>	<ul style="list-style-type: none"> <li>◇ Podem ter caído objetos estranhos no tambor, como chaves, moedas ou alfinetes. Pare o aparelho e verifique se existem objetos estranhos no tambor. Se o ruído persistir após um novo arranque, contacte o serviço pós-venda.</li> <li>◇ A roupa pode estar distribuída de forma irregular no tambor. Pause o programa, destranque a porta e redistribua a roupa.</li> </ul>
<b>Vibrações intensas durante a centrifugação</b>	<ul style="list-style-type: none"> <li>◇ Verifique se o aparelho está nivelado e se os quatro pés estão bem assentes no chão.</li> <li>◇ Verifique se os parafusos de transporte foram retirados. Os parafusos de transporte devem ser retirados antes de utilizar o aparelho.</li> <li>◇ Verifique se todos os suportes de espuma foram retirados da parte inferior do aparelho.</li> </ul>
<b>Efeito de centrifugação deficiente</b>	<p>O aparelho está equipado com um sistema de deteção e correção o equilíbrio. Após ter identificado um desequilíbrio provocado por uma roupa pesada (por exemplo, roupões de banho) e várias tentativas de centrifugação, o sistema reduz automaticamente o ritmo de centrifugação ou pára mesmo a centrifugação para proteger o aparelho.</p> <ul style="list-style-type: none"> <li>◇ Se a roupa continuar muito molhada após a centrifugação, retire a roupa do tambor, sacuda-a e seleccione novamente o programa de centrifugação.</li> <li>◇ O excesso de espuma pode prejudicar o efeito de centrifugação. Certifique-se de que utiliza uma quantidade adequada de detergente com baixo teor de espuma.</li> <li>◇ Verifique se a velocidade de Centrifugação está regulada para "🌀".</li> </ul>
<b>Fuga de água</b>	<ul style="list-style-type: none"> <li>◇ Fuga na mangueira de abastecimento de água. Verifique se há fugas na ligação entre a torneira e o conetor da mangueira de abastecimento de água. Se houver uma fuga, enrole fita vedante à volta da extremidade da torneira ou substitua a torneira. Recomenda-se que verifique o aperto da ligação entre o conetor da mangueira de abastecimento de água e a válvula de entrada. Aperte a ligação para eliminar fugas.</li> <li>◇ Fuga na mangueira de escoamento. Para os modelos com escoamento superior, as braçadeiras da mangueira de escoamento não devem ser removidas, uma vez que isso resultará numa descarga contínua de água.</li> <li>◇ Fuga da gaveta do detergente. A gaveta do detergente não está bem fechada. Empurre a pega para fechar bem a gaveta do detergente.</li> <li>◇ Fuga pelo vedante da porta. Verifique se a vedação da porta tem objectos estranhos e limpe-a se necessário.</li> </ul>
<b>Roupa amarrotada</b>	<ul style="list-style-type: none"> <li>◇ A roupa não é retirada rapidamente do tambor. Após o fim do ciclo de lavagem, retire rapidamente a roupa do tambor.</li> <li>◇ O aparelho está sobrecarregado. O tambor não deve estar cheio de roupa e a porta deve ser fácil de fechar.</li> <li>◇ A velocidade de centrifugação é demasiado elevada. Ajuste uma velocidade de centrifugação adequada ao tipo de roupa.</li> </ul>

## AVARIA DE SECAGEM (PARA MODELOS DE MÁQUINAS DE SECAR ROUPA)

Fenómeno de avaria	Medidas recomendadas
<b>O aparelho não realiza o processo de secagem</b>	<ul style="list-style-type: none"><li>◇ Verifique se o programa de secagem está configurado.</li><li>◇ Verifique se a torneira de água não está aberta.</li><li>◇ Verifique se a porta está devidamente fechada.</li><li>◇ Verifique se a carga é excessiva (consulte a TABELA DE PROGRAMAS para saber as necessidades de capacidade) e retire parte da roupa para secar novamente.</li></ul>
<b>Efeito de secagem fraco</b>	<ul style="list-style-type: none"><li>◇ Verifique se a carga é excessiva. Se for o caso, provocará um efeito de secagem insatisfatório e um maior enrugamento. Separe a roupa no tambor para uma secagem individual.</li><li>◇ Verifique se os itens mais pesados (por exemplo, algodão grosso) estão misturados com os mais leves (por exemplo, tecidos sintéticos).</li><li>◇ Seque a roupa separadamente por tipo.</li></ul>
<b>Tempo de secagem excessivo</b>	<ul style="list-style-type: none"><li>◇ Verifique se a carga é excessiva (consulte a TABELA DE PROGRAMAS para saber as necessidades de capacidade) e retire parte da roupa para secar novamente.</li><li>◇ A roupa não está suficientemente centrifugada (consulte a secção "Efeito de centrifugação deficiente" para orientação).</li><li>◇ Uma grande quantidade de roupa mais grossa (por exemplo, gangas).</li></ul>
<b>Odor durante a secagem</b>	<ul style="list-style-type: none"><li>◇ A utilização de detergentes ou amaciadores com fortes odores químicos pode provocar odores durante a secagem.</li><li>◇ Se o aparelho não for bem limpo, a sujidade residual pode provocar odores durante a secagem. Limpe o aparelho regularmente (consulte o capítulo "MANUTENÇÃO E LIMPEZA") e remova imediatamente a roupa após a secagem.</li></ul>

# CÓDIGOS DE FALHA E RESOLUÇÃO DE PROBLEMAS

Se o aparelho não estiver a funcionar normalmente e forem apresentados os códigos seguintes, tal pode não indicar uma avaria. Por favor, consulte os CÓDIGOS DE AVARIA para a ação apropriada.

<b>Problema/ Avaria</b>	<b>Descrição</b>	<b>O que fazer?</b>
<b>F01</b>	<b>Problema de entrada de água</b>	Verifique o seguinte: 1. A torneira da água está aberta? A pressão está muito baixa? 2. A mangueira de abastecimento de água está entalada? 3. O filtro de entrada está entupido? 4. A mangueira de abastecimento de água está congelada? Quando a resolução de problemas estiver concluída, prima o botão "Iniciar/Pausar" para retomar o funcionamento.
<b>F03</b>	<b>Problema de descarga de água</b>	Verifique o seguinte: 1. A mangueira de escoamento está entalada? A água flui através da mangueira? 2. O filtro na mangueira de escoamento está entupido? 3. A mangueira de escoamento está congelada? Quando a resolução de problemas estiver concluída, prima o botão "Iniciar/Pausar" para continuar o funcionamento.
<b>F24</b>	<b>Transbordamento</b>	Pause e reinicie o programa. Se o aparelho continuar a transbordar, feche a torneira de água e contacte um técnico de assistência.
<b>F13</b>	<b>Avaria no bloqueio da porta</b>	A porta está fechada, mas não pode ser bloqueada. Desligue e volte a ligar o aparelho. Em seguida, reinicie o programa de lavagem. Se a avaria persistir, contacte um técnico de assistência.
<b>F14</b>	<b>Problema de desbloqueio da porta</b>	A porta está fechada, mas não pode ser desbloqueada. Desligue e volte a ligar o aparelho. Se a avaria persistir, contacte um técnico de assistência.
<b>Outra</b>	<b>Avaria no módulo eletrónico</b>	Desligue e volte a ligar o aparelho. Reinicie o programa de lavagem. Se a avaria persistir, contacte um técnico de assistência.
<b>Unb</b>	<b>Alarme de desequilíbrio</b>	O alarme de desequilíbrio deve ser resolvido pelos seguintes métodos: 1. Roupa emaranhada Se a roupa estiver emaranhada, primeiro desligue o aparelho, abra a porta, sacuda a roupa e volte a colocá-la no tambor. Em seguida, feche a porta e seleccione novamente o programa de centrifugação. 2. Roupa com peso insuficiente Desligue o aparelho, abra a porta e coloque mais roupa (ou uma ou duas toalhas). Em seguida, feche a porta e seleccione novamente o programa de centrifugação.
<b>F15-F18</b>	<b>Secagem anormal (para os modelos de máquina de secar roupa)</b>	Desligue o aparelho e ligue-o novamente. Se a avaria persistir, contacte um técnico de assistência.

# ASSISTÊNCIA TÉCNICA

## ANTES DE CONTACTAR UM TÉCNICO DE ASSISTÊNCIA

Quando contactar o centro de assistência, especifique o modelo do seu aparelho.

O modelo, código / ID, tipo e número de série estão indicados na placa de identificação do aparelho.

 Em caso de defeito, utilizar apenas peças de substituição aprovadas por fabricantes autorizados.

 As reparações ou os pedidos de garantia devidos a ligações incorretas ou a uma má utilização do aparelho não estão cobertos pela garantia. Nestes casos, os custos de reparação ficam a cargo do utilizador.

## RECOMENDAÇÕES DE UTILIZAÇÃO

Quando lavar roupa de cor pela primeira vez, lave-a separadamente por cor.

Lave a roupa muito suja em quantidades mais pequenas, com maior quantidade de detergente em pó ou com um ciclo de Pré-lavagem (se disponível). Aplique um tira-nódoas especial nas nódoas mais difíceis antes da lavagem. Recomendamos que consulte as «Dicas para remoção de nódoas».

Se lavar frequentemente a roupa a baixas temperaturas e com detergentes líquidos, podem desenvolver-se bactérias e causar odor no aparelho. Para evitar este tipo de odor, recomendamos que execute o programa «Drum Clean» (Limp. Tambor) (ou outros programas de alta temperatura) de vez em quando.

Recomendamos que evite lavar quantidades muito pequenas de roupa, uma vez que tal conduzirá a um consumo excessivo de energia e a um mau desempenho do aparelho.

Solte a roupa dobrada ou emaranhada antes de a colocar no tambor.

Utilize apenas detergentes próprios para o aparelho.

Se a dureza da água for superior a 14°dH, deve ser utilizado um amaciador de água. Os danos provocados pela resistência resultantes da utilização incorreta dos amaciadores de água não são cobertos pela garantia. Verifique as informações sobre a dureza da água junto da empresa ou autoridade local de abastecimento de água.

Não se recomenda a utilização de lixívia à base de cloro, pois podem danificar o aquecedor.

Se utilizar um agente descalcificante, lixívia ou corante, utilize apenas o tipo adequado para utilização no aparelho.

Não utilize solventes ou produtos químicos semelhantes (por exemplo, diluente, terebintina, gasolina).

Não coloque pedaços de detergente em pó endurecidos no distribuidor de detergente, pois isso pode entupir a tubagem do aparelho.

O detergente em pó ou líquido deve ser adicionado de acordo com as instruções do fabricante, a temperatura de lavagem e o programa selecionado.

Quando utilizar produtos líquidos concentrados para a lavagem da roupa, recomendamos que os dilua com água para evitar o entupimento do dreno da gaveta do detergente.

O detergente líquido é adequado para programas de lavagem sem um ciclo de pré-lavagem.

Tenha cuidado para não misturar detergente e amaciador.

Com velocidades de centrifugação mais elevadas, haverá menos humidade residual na roupa. Como resultado, a secagem numa máquina de secar roupa será mais económica e mais rápida.

As peças sobressalentes originais relevantes para o funcionamento em conformidade com o regulamento de concepção ecológica podem ser adquiridas no nosso Centro de Serviço Oficial (informações sobre a lista de Centros de Serviço Oficial e peças sobressalentes disponíveis em [www.hisense.pt](http://www.hisense.pt) na secção de suporte) durante pelo menos 10 anos a partir da data de colocação do dispositivo no mercado dentro do Espaço Económico Europeu.

# DICAS PARA REMOÇÃO DE NÓDOAS

Antes de utilizar os tira-nódoas especiais, tente utilizar os métodos naturais que não prejudicam o ambiente nas nódoas menos difíceis. No entanto, o tratamento atempado facilita a remoção de nódoas!

Remova as nódoas enxaguando com água fria (morna) - mas nunca com água quente!

Nódoas	Remoção de Nódoas
Lama	Quando uma mancha está seca, raspe-a primeiro da roupa antes de a lavar na máquina. Se a mancha for persistente, deixe-a de molho com um removedor de manchas à base de enzimas antes da lavagem. Se a mancha não for persistente, lave a roupa com detergente líquido ou em pó e água antes da lavagem.
Antiperspirante	Antes de lavar a roupa no aparelho, aplique detergente líquido na roupa. Aplique um tira-nódoas nas nódoas mais difíceis. Em alternativa, utilize lixívia à base de oxigénio para a lavagem.
Chá	Deixe a roupa de molho ou passe-a por água fria e adicione um tira-nódoas, se necessário.
Chocolate	Deixe a roupa de molho ou passe-a por água morna com sabão. Em seguida, aplique sumo de limão e enxague.
Tinta	Antes de lavar a roupa na máquina, aplique um tira-nódoas na nódoa. Também pode utilizar álcool desnaturalado. Vire a roupa do avesso e coloque uma toalha de papel por baixo da nódoa. Utilize o álcool na parte de trás da nódoa. No final do processo, enxague bem a roupa.
Canetas de feltro	Dilua um pouco de amido em água e aplique-o sobre a nódoa. Quando secar, raspe com uma escova. Em seguida, coloque a roupa no aparelho para lavar.
Bebé (urina, lama, nódoas de comida)	Antes de lavar a roupa no aparelho, coloque as nódoas de molho em água morna durante pelo menos meia hora. Para facilitar a remoção das nódoas, adicione um tira-nódoas à base de enzimas.
Relva	Antes de lavar na máquina, deixe a roupa de molho num removedor de manchas enzimático. As manchas de relva também podem ser removidas deixando a roupa de molho (aprox. 1 hora) em sumo de limão diluído ou vinagre destilado.
Ovo	Coloque a roupa de molho num tira-nódoas à base de enzimas. Deixe de molho em água fria durante pelo menos 30 minutos, ou algumas horas se as nódoas forem persistentes. Depois, lave a roupa no eletrodoméstico.
Café	Deixe a roupa de molho em água salgada. Se a mancha não for recente, deixe-a de molho numa mistura de glicerina, amoníaco e álcool.
Graxa de sapato	Aplique óleo de cozinha na nódoa e passe por água.
Sangue	Nódoa recente - Enxaguar a roupa com água fria e lavá-la no aparelho. Nódoa seca - Mergulhe a roupa num tira-nódoas à base de enzimas. Depois, lave a roupa no eletrodoméstico. Se a nódoa não desaparecer, tente removê-la com uma lixívia adequada à sua roupa.

Nódoas	Remoção de Nódoas
Cola, pastilha elástica	Coloque a roupa num saco e leve-o ao congelador até a nódoa endurecer. Depois, retire-a com uma faca sem corte. Dilua a nódoa com um tira-nódoas de pré-lavagem e enxague bem. Por fim, lave a roupa no aparelho.
Maquilhagem	Utilize um tira-nódoas para a pré-lavagem e depois lave a roupa no aparelho.
Manteiga	Antes de lavar a roupa no aparelho, aplique um tira-nódoas na roupa. Depois, passe por água quente (tão quente quanto o tecido o permitir).
Leite	Coloque a roupa de molho num tira-nódoas à base de enzimas. Deixe de molho durante pelo menos 30 minutos ou algumas horas se as nódoas forem difíceis. Depois, lave a roupa no eletrodoméstico.
Sumo de fruta	Aplique uma mistura de sal e água sobre a nódoa. Deixe atuar durante algum tempo e depois passe por água. Pode aplicar bicarbonato de sódio, vinagre destilado ou sumo de limão sobre a nódoa antes de a lavar na máquina. Para as nódoas antigas, utilize glicerina. Após 20 minutos, passe por água fria. Por fim, lave a roupa no aparelho.
Vinho	Deixe a roupa de molho em água fria durante pelo menos 30 minutos. Utilize também um tira-nódoas. Depois, lave a roupa no eletrodoméstico.
Cera	Coloque a roupa no congelador até a cera endurecer. Depois, raspe-a. Remova a cera restante colocando uma toalha de papel sobre a nódoa e, em seguida, aqueça-a com um ferro de engomar até que o papel absorva a cera.
Suor	Antes de lavar a roupa no aparelho, esfregue bem o detergente líquido na nódoa.
Pastilha elástica	Coloque a roupa no congelador até a pastilha elástica endurecer. Depois, lave a roupa no eletrodoméstico.

# ELIMINAÇÃO



As embalagens são feitas de materiais ecológicos que podem ser reciclados, descartados ou destruídos sem qualquer perigo para o meio ambiente. Para o efeito, os materiais de embalagem são rotulados de forma adequada.

O símbolo no produto ou na sua embalagem indica que o produto não deve ser tratado como lixo doméstico normal. Leve o produto a um centro de recolha autorizado para processamento de resíduos de equipamentos elétricos e eletrónicos.

Ao eliminar o aparelho no final da sua vida útil, retire todos os cabos de alimentação e destrua o fecho da porta e o interruptor para evitar que a porta bloqueie ou trave e para evitar que crianças ou pequenos animais fiquem presos no interior e causem perigo.

Este aparelho está marcado de acordo com a diretiva europeia sobre resíduos (REEE).

A eliminação correta do produto ajudará a evitar quaisquer efeitos negativos no ambiente e na saúde das pessoas, que poderiam ocorrer em caso de remoção incorreta do produto. Para obter informações pormenorizadas sobre a remoção e o tratamento do produto, contacte a autoridade municipal competente responsável pela gestão de resíduos, o seu serviço de eliminação de resíduos domésticos ou a loja onde comprou o produto.

# TABELA DE CONSUMO NORMAL

## Instruções dos programas

1. O programa Eco 40-60 tem capacidade para limpar roupa de algodão com sujidade normal declarada lavável entre 40 °C e 60 °C no mesmo ciclo, e este programa é utilizado para avaliar a conformidade com a legislação de conceção ecológica da UE.
2. O consumo de energia do modo de desativação é de 0,49 W.
3. Os programas mais eficientes em termos de consumo de energia são geralmente aqueles que funcionam a temperaturas mais baixas e com maior duração.
4. Carregar a máquina de lavar roupa doméstica até à capacidade indicada pelo fabricante para os respetivos programas contribuirá para a poupança de energia e de água.
5. Utilização correta do detergente, amaciadores e outros aditivos. Não aplique detergente em excesso.  
Isto pode afetar negativamente os resultados da lavagem.
6. Limpeza periódica, incluindo a frequência ideal, e prevenção e procedimento de calcário.
7. O ruído e o teor de humidade restante são influenciados pela velocidade de centrifugação: quanto maior for a velocidade de centrifugação na fase de centrifugação, maior será o ruído e menor será o teor de humidade restante.
8. As informações sobre o produto e o código QR estão refletidas no rótulo de consumo de energia. As informações de registo do produto podem ser obtidas através da leitura do código QR.
9. As informações dos programas padrão.

Programa	Temperatura selecionada (°C)	Capacidade nominal (kg)	Temperatura máxima no tambor (°C)	Duração do programa (h:min)	Consumo energético (kWh/ciclo)	Consumo de água (litros/ciclo)	Teor de humidade restante (%)	Velocidade máxima atingida (rpm)
Eco 40-60 carga completa	-	9,0	33	3:48	0,633	65,0	53,90	1310
Eco 40-60 meia carga	-	4,5	28	2:54	0,383	42,0	53,90	1400
Eco 40-60 1/4 de carga	-	2,5	24	2:53	0,204	30,0	53,90	1400
Algodão	20	9,0	20	2:09	0,210	110,0	58,00	1400
Algodão	60	9,0	56	3:38	1,400	110,0	58,00	1400
Sintéticos	40	4,5	40	2:35	0,950	90,0	38,00	1400
Rápido 15'	20	1,0	20	0:15	0,050	24,0	70,00	800

Os valores dados para outros programas que não o programa eco 40-60 são apenas indicativos.

Para mais informações sobre o modelo, pode aceder à base de dados oficial de produtos da União Europeia (EU EPREL) sobre Rotulagem Energética. O identificador do modelo também pode ser encontrado no rótulo energético fornecido com o produto.

 A carga máxima ou nominal aplica-se a roupa preparada de acordo com a norma IEC 60456.

 **Devido a desvios em termos de tipo e quantidade de roupa, centrifugação, oscilação da fonte de alimentação, temperatura e humidade ambiente, a duração do programa e os valores de consumo de energia medidos no utilizador final podem diferir dos indicados na tabela.**

*Reservamo-nos o direito de quaisquer alterações e erros nas instruções de uso.*

**Hisense**

life reimagined