

As figuras e ilustrações neste manual são fornecidas apenas para referência e podem diferir da aparência real do produto.

Partes da função do software mudam com a atualização do sistema.

Encontre o E-Manual

Esta TV vem com um Manual do Utilizador e um E-Manual incorporado (**Definições > Suporte > E-Manual**).

Funções de suporte do Manual Eletrónico



Pesquisar

Encontre a ajuda que procura.



Experimentar agora

Ir diretamente para a página da função e experimentar.



Código QR

Digitalizar para abrir o E-Manual no seu telemóvel.

Conteúdos

Instalação	1
Aparência e Conexão	4
Controlo remoto	6
Especificações	8
Outras informações	10

Lista de acessórios

Os acessórios seguintes estão incluídos com a TV:

Manual do utilizador × 1 Suporte × 2 Pilhas AAA × 2 Controlo remoto × 1
 Cabo elétrico × 1 Cartão de garantia × 1 Parafuso × 6 (85") Parafuso × 4 (43"/50"/55"/58"/65"/75")
 Porca × 2 (para instalar o suporte de montagem na parede) (50"/55")
 Porca × 4 (para instalar o suporte de montagem na parede) (65")

NOTA

- Os acessórios podem ser diferentes da lista acima, devido a diferentes modelos, países/regiões. Consulte o pacote real de acessórios.

Aviso importante

Os parágrafos que comecem com o símbolo  indicam instruções, dicas ou condições importantes para as seguintes definições.

 **Para sua própria segurança e para o desempenho ideal da sua televisão, certifique-se de ler as instruções de segurança antes de realizar qualquer instalação.**

Compatibilidade como produtos de terceiros, software e serviços não garantida. Não nos responsabilizamos por quaisquer danos ou perdas sofridas durante a operação, utilização ou ligação a aparelhos ou apps incompatíveis.

A gravação e reprodução de conteúdo neste ou noutro equipamento podem requerer autorização da parte do proprietário dos direitos de autor ou outros direitos sobre esse conteúdo. É da sua responsabilidade garantir que a utilização deste ou de qualquer outro equipamento esteja em conformidade com a legislação de direitos autorais aplicável no seu país. Consulte essa legislação para obter mais informações sobre as leis e regulamentos relevantes envolvidos ou entre em contacto com o proprietário dos direitos do conteúdo que deseja gravar ou reproduzir.

Leia estas instruções

**Siga todas as instruções
 Cumpra todas as advertências
 Guarde estas instruções**



Todos os direitos reservados.

A Hisense Visual Technology Co., Ltd. declara que o tipo de equipamento de rádio está em conformidade com a Diretiva 2014/53/EU e os Regulamentos de Equipamento de Rádio de 2017 do Reino Unido. Introduza o nome do modelo no seguinte endereço de Internet para ler todo o texto da declaração de conformidade: <https://www.hisense.com/global/certificate-download.html>

Consulte a etiqueta de classificação para o nome do modelo da TV e encontre o nome do modelo do controlo remoto Bluetooth no controlo remoto ou dentro da tampa do controlo remoto.

Representante autorizado da UE



Nome: Gorenje gospodinjski aparati, d.o.o.

Endereço: Partizanska cesta 12, 3320 Velenje, Slovenija

E-mail: info@gorenje.com

Instruções de segurança

Para garantir o uso seguro e adequado deste produto, siga sempre as seguintes precauções para evitar situações de perigo e danos ao seu equipamento:

	CUIDADO RISCO DE CHOQUE ELÉTRICO NÃO ABRA	
CUIDADO: PARA REDUZIR O RISCO DE CHOQUE ELÉTRICO, NÃO REMOVA A TAMPA (OU PARTE TRASEIRA). SEM PEÇAS REPARÁVEIS PELO UTILIZADOR NO INTERIOR. CONSULTE A ASSISTÊNCIA A PESSOAL DE SERVIÇO QUALIFICADO.		



O símbolo de relâmpago com ponta de seta, dentro de um triângulo equilátero destina-se a alertar o utilizador para a presença de tensão perigosa não isolada dentro da estrutura do produto, que pode ter magnitude suficiente para constituir risco de choque elétrico.



O ponto de exclamação dentro de um triângulo equilátero destina-se a alertar o utilizador para a presença de instruções de funcionamento e de manutenção (reparação) importantes na literatura que acompanha o equipamento.

O uso pretendido e as condições do ambiente para esta TV

Esta televisão destina-se à transmissão de sinais de vídeo e áudio. Pode ser colocada numa mesa ou montada na parede, num ambiente doméstico ou de escritório. Não deve ser utilizada em salas com um elevado nível de humidade ou concentração de poeiras. A garantia só é válida se a televisão for utilizada conforme pretendido pelo fabricante.



ATENÇÃO

Um elevado nível de humidade e concentração de poeiras pode provocar falhas elétricas no equipamento. Para reduzir o risco de incêndio ou de choque elétrico:

- Não exponha a televisão à chuva, humidade, queda de água ou salpicos e não coloque objetos com líquidos, como copos, chávenas, etc., em cima do equipamento.
- Não toque na televisão com as mãos molhadas.
- Não exponha diretamente ao ar condicionado e mantenha sempre velas ou outras chamas vivas afastadas da televisão.

Se a televisão for movida de um ambiente frio para um ambiente quente, deixe-a desligada durante pelo menos uma hora, para evitar condensação. Se for utilizada no exterior, certifique-se de que está protegida contra humidade.

Se verificar algo estranho, remova imediatamente a ficha da tomada elétrica.

Em caso de incêndio, utilize de preferência um extintor de gás ou pó de CO₂. Se não tiver esse tipo de extintores disponível, tente isolar a fonte elétrica antes de utilizar um extintor líquido.

ATENÇÃO

Perigo de estabilidade

Uma televisão pode cair, causando sérios danos pessoais ou morte. Muitas ferimentos, especialmente para crianças, podem ser evitadas tomando precauções simples como:

- Utilize SEMPRE armários ou suportes ou métodos de montagem recomendados pelo fabricante da televisão.
- Utilize SEMPRE mobiliário que possa suportar em segurança a televisão.
- Garanta SEMPRE que a televisão não fica pendurada na extremidade do mobiliário de suporte.
- Eduque SEMPRE as crianças sobre os perigos de subir para cima de mobiliário para alcançar a televisão ou os seus controles.
- Oriente SEMPRE os cabos ligados à sua televisão de modo a não poder tropeçar, puxar ou arrastar os mesmos.
- NUNCA coloque uma televisão num local instável.
- NUNCA coloque uma televisão em mobiliário alto (por exemplo armários de cozinha ou estantes) sem ancorar tanto o mobiliário como a televisão a um suporte adequado.
- NUNCA coloque a televisão em cima de tecidos ou outros materiais que possam ser colocados entre a televisão e o mobiliário de suporte.
- NUNCA coloque itens que possam tentar as crianças a subir, como brinquedos e controles remotos, em cima da televisão ou no mobiliário onde a televisão se encontra.

Se a sua televisão existente estiver sendo retida e realocada, as mesmas considerações acima devem ser aplicadas.

■ Mover/Transporte

Antes de mover esta TV, desconecte todos os cabos e mova-os somente na posição vertical. Segure o dispositivo nas bordas superior e inferior do quadro.

- Não pressione nem aplique tensão ao painel frontal da televisão. Podem ser necessárias duas pessoas para transportar televisões de maiores dimensões.

Pode colocar por breves instantes a televisão virada para baixo, numa mesa ou banco plano. Certifique-se de que coloca uma almofada ou pano suave por baixo, para não riscar o ecrã da televisão.

O ecrã LED pode partir se não for manuseado devidamente. Utilize sempre luvas de borracha para transportar o equipamento. Se o ecrã LED estiver danificado, pode haver derrame de cristal de líquidos. Em caso de contacto com a pele, lave imediatamente com bastante água.

■ Fonte de alimentação

Uma tensão incorreta pode danificar a televisão. Ligue apenas a uma fonte de alimentação com a tensão correta e a frequência indicada na placa informativa, ao utilizar o cabo elétrico fornecido.

A ficha elétrica deve ser de fácil acesso, de modo a poder desligar o equipamento a qualquer momento. O equipamento está ativo, mesmo em modo standby, desde que esteja ligada a uma tomada elétrica.

Recomendamos que utilize um circuito dedicado para a televisão.

- Não sobrecarregue as tomadas elétricas ao ligar demasiados equipamentos à mesma tomada. As tomadas de parede sobrecarregadas, cabos de

extensão, etc. são perigosos e podem resultar em choque elétrico e incêndio.

- Desligue a TV após o uso e retire a ficha se não for usada por um período prolongado.

Depois de uma falha elétrica, não ligue o equipamento dentro de 5 segundos. Ligar/desligar frequentemente uma televisão num breve espaço de tempo pode provocar avaria da televisão.

■ **Ficha elétrica e cabo elétrico**

- Não toque na ficha elétrica com as mãos molhadas.
- Não coloque objetos pesados em cima do cabo elétrico. Direcione o cabo devidamente, para evitar que se danifique devido a dobrar excessivamente, objetos afiados, esmagamento ou exposição a químicos, etc. Um cabo elétrico danificado pode provocar um choque elétrico e incêndio.
- Puxe a ficha elétrica, NÃO no cabo ao desconectar. O cabo pode ficar danificado e causar um curto-circuito se for puxado.
- Não coloque o cabo perto de um objeto com temperatura elevada.
- Não mova a televisão com o cabo elétrico ligado a uma tomada elétrica.
- Não utilize um cabo elétrico danificado ou largo, nem uma tomada elétrica danificada.
- Não utilize nenhum cabo de alimentação que não seja aquele fornecido com esta unidade.
- A ficha ELÉTRICA no cabo elétrico é utilizada como dispositivo de desconexão, o dispositivo de desconexão e a saída da tomada devem ser de fácil acesso.

■ **Configuração**

Verifique se a localização é adequada para suportar a carga da TV. Coloque numa base nivelada, robusta e horizontal. Certifique-se de que a unidade não fica pendurada na borda da base quando colocada dentro ou sobre a mobília. Se colocar o equipamento num carrinho, tenha cuidado ao mover para evitar que a unidade tombe.

- Escolha um local apropriado para a TV em uma área limpa, afastada de fontes de calor (luz solar, radiadores, lareiras), plantas (pólen, pó ou água) e do chão (para evitar impactos e poeira).
- Coloque o equipamento numa posição horizontal direita normal. Não monte este equipamento virado para baixo, para cima, de lado ou suspenso.

Quando montar a televisão na parede, siga as instruções fornecidas com o suporte de montagem na parede, certifique-se de que não instala a TV pendurando os cabos de alimentação e de sinal na parte de trás da TV.

■ **Ventilação de ar e temperaturas elevadas**

Instale a sua TV apenas quando houver ventilação adequada e certifique-se de que existe pelo menos 10 cm de espaço livre nas laterais e 20 cm acima da unidade para circulação de ar. O calor excessivo e obstrução da ventilação pode provocar um incêndio ou falha prematura de alguns componentes elétricos.

- Não cubra as aberturas na parte superior, laterais ou inferior do aparelho com tecido, papel ou outros materiais.
- Tome cuidado para não tocar nos orifícios de ventilação, pois elas podem ficar quentes.

- Não insira objetos estranhos na televisão através dos orifícios de ventilação.

■ **O suporte**

- Não utilize outro suporte além daquele fornecido com a televisão.
- Não modifique o suporte. Não utilize o suporte caso esteja deformado ou fisicamente danificado.
- Durante a configuração, verifique se todos os parafusos estão bem apertados.
- Garantir que a TV não sofre nenhum impacto durante a fixação do suporte.
- Certifique-se de que as crianças não sobem para cima do suporte.
- O suporte deve ser montado ou removido por pelo menos duas pessoas.

Impeça que itens pequenos entrem no interior da televisão através dos orifícios de ventilação. Esses objetos podem provocar curtos-circuitos, o que poderá causar um incêndio.

Se algo entrar dentro do equipamento, desligue imediatamente a ficha elétrica e contacte o serviço de apoio.

■ **O ecrã LED**

Apesar do cuidado ao fabricar este monitor, não é possível garantir 100% de que nenhum defeito de subpixel ocorrerá devido a razões técnicas. Estes não podem ser considerados como um defeito do dispositivo em termos da garantia. Não irão afetar o desempenho e a confiabilidade da TV.

Para impedir "imagem queimada no ecrã", evite exibir as mesmas imagens estáticas durante longos períodos de tempo. Se a taxa de visualização estiver definida para 4:3 durante um longo período de tempo, pode ocorrer imagem queimada nas áreas pretas do ecrã. Estes danos não estão cobertos pela garantia.

- Não aplique demasiada pressão ao painel do ecrã.

Evite tocar no ecrã do LED ou tocar durante longos períodos de tempo. Fazer isso pode produzir efeitos de distorção temporários no ecrã.

■ **Ondas de rádio**

- Não utilize a televisão em nenhuma instituição médica ou local com equipamento médico. As ondas de rádio podem interferir com o equipamento médico e provocar avaria do equipamento.
- Não utilize a televisão perto de qualquer equipamento de controlo automático, por exemplo, portas automáticas ou alarmes de incêndio. As ondas de rádio podem interferir com o equipamento de controlo automático e provocar avaria do equipamento.

Se utilizar um pacemaker cardíaco, mantenha uma distância de pelo menos 22 cm da televisão. As ondas de rádio podem interferir com o funcionamento de um pacemaker.

■ **LAN sem fios integrada**

- Não ligue a redes sem fios não seguras. Os dados transmitidos e recebidos sobre ondas de rádio podem ser interceptados e monitorizados.

A rede LAN sem fios integrada utiliza bandas de frequência de 2,4 GHz e 5 GHz. Para evitar anomalias ou resposta lenta provocada por interferências das

ondas de rádio, mantenha a televisão afastada de equipamentos como outros dispositivos LAN sem fios, fornos microondas, telemóveis e outros aparelhos que utilizem sinais de 2,4 GHz e 5 GHz.

■ Avisos sobre libertação de gases

Mobiliária nova, carpetes, tinta, materiais do edifício e eletrónica podem libertar químicos para o ar através da evaporação. Depois de preparar a sua TV e de a ligar pela primeira vez, pode notar um ligeiro odor durante algumas horas. Isto deve-se ao facto de alguns componentes da TV estarem a aquecer pela primeira vez. Os materiais que utilizamos cumprem na íntegra os requisitos e regulamentos ambientais. A sua televisão está a funcionar corretamente e os fumos da libertação de gases irá eventualmente diminuir.

■ Supervisão

- Não permita que as crianças brinquem sem supervisão perto da TV. Ela pode tombar, ser empurrada ou puxada da superfície do suporte e ferir alguém.
- Não permita que uma televisão ligada fique sem supervisão.

■ Volume

Música e ruídos altos podem causar danos irreversíveis aos seus ouvidos. Evite volumes extremos, especialmente durante longos períodos e ao usar auscultadores.

Se ouvir um ruído de bateria nos ouvidos, reduza o volume ou pare temporariamente de utilizar auscultadores.

■ Tempestades

Desligue a ficha elétrica e todos os cabos da antena da televisão durante uma tempestade. A sobretensão provocada por relâmpagos pode danificar a televisão através do sistema da antena, assim como pela tomada de parede.

■ Longos períodos de ausência

Desde que a ficha esteja ligada a uma tomada elétrica, a TV irá consumir energia, mesmo em standby. A ficha elétrica e todos os cabos da antena ligados devem ser desligados durante longos períodos de ausência.

■ Limpeza e manutenção

CUIDADO:

Desligue o cabo elétrico antes de limpar a televisão.

Limpe o ecrã com um pano suave e seco após desligar e retirar a ficha da TV. Evite usar produtos de limpeza para vidro ou agentes de limpeza domésticos. Não utilize produtos químicos.

- Não sujeite as superfícies a repelente de insectos, solventes, diluentes ou outras substâncias voláteis. Isto pode degradar a qualidade da superfície.
- Não pulverize água ou outros líquidos diretamente na televisão. Se entrar líquido no interior da televisão pode provocar avaria do produto.

- A superfície do painel de visualização é tratada e pode ser facilmente danificada. Tome cuidado para não riscar o painel com as unhas ou outros objetos afiados.
- Limpe a ficha elétrica com um pano seco em intervalos regulares.

■ Manutenção/Reparação

Nunca remova a tampa/traseira da TV. Não existem peças que possam ser utilizadas no interior. Para qualquer tipo de reparação, consulte um técnico de reparações qualificado.

■ Embalagem

Mantenha a embalagem de sílica e os sacos de plástico fora do alcance de crianças.

Os sacos de plástico podem provocar asfixia e a embalagem de sílica é prejudicial caso seja ingerida. Se for ingerida por engano, force o paciente a vomitar e dirija-se ao hospital mais próximo.

■ Modificação

Não tente modificar este produto de qualquer forma. Modificações não autorizadas podem anular a garantia desta unidade, causar choques elétricos e incêndios.

■ Baterias do controlo remoto

- Mantenha o controle remoto afastado de líquidos e verifique regularmente o estado das pilhas para evitar a corrosão dos contatos.
- A instalação incorreta das baterias pode provocar derrame das mesmas, corrosão ou explosão.
- Substitua apenas por baterias iguais ou de tipo equivalente.
- Não misture baterias novas com baterias usadas.
- Não misture diferentes tipos de baterias.
- Não utilize baterias recarregáveis.
- Não queime nem desmonte as baterias.
- Certifique-se de descartar as baterias corretamente.
- Não exponha as baterias a calor excessivo, como luz solar, fogo ou algo semelhante.

■ Ligação a terra da antena exterior

Se utilizar uma antena exterior, certifique-se de que o sistema da antena está protegido contra picos de tensão e acumulação de cargas estáticas.

■ Eliminação

Consulte a secção sobre reciclagem no presente manual.



Tensão CA: este símbolo indica que a tensão nominal marcada com o símbolo é a tensão CA.



Produto de Classe II: este símbolo indica que não requer uma ligação de segurança com proteção terra.

Instalação

⚠ CUIDADO

- Certifique-se de desconectar o cabo de alimentação CA antes de instalar um suporte ou suportes de montagem na parede.
- O ecrã é muito frágil. Certifique-se de que nenhum objeto duro ou afiado possa riscar ou danificar o ecrã entre em contacto com o mesmo.
- Após a instalação estar concluída, certifique-se de que a TV está estável numa mesa ou fixa firmemente a um suporte de montagem na parede, antes de remover toda a película de proteção, caso exista.

► Instalação do suporte

Siga as ilustrações e instruções textuais abaixo para concluir as etapas de instalação:

43"/50"/55"/58"/65"/75"

1. Coloque cuidadosamente a sua TV com a tela virada para baixo (para modelos 43"/50"/55"/65"/75") ou virada para cima (para modelo 58") em uma superfície suave e plana para evitar danos à TV ou arranhões no ecrã.
2. Remova as 2 bases do saco de acessórios e insira nas ranhuras inferiores da TV.
3. Segure devidamente a base à TV com os 4 parafusos incluídos no saco de acessórios.

43"

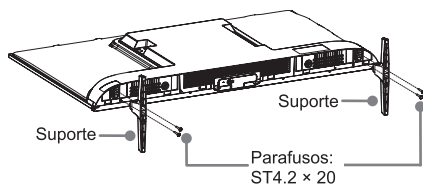

50"/55"/65"

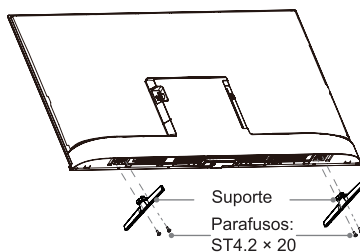

58"

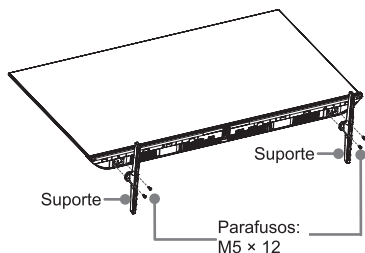

75"

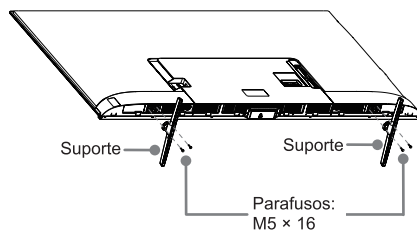

85"

CUIDADO: Siga as instruções rigorosamente ao instalar o suporte de base. São necessárias pelo menos duas pessoas para a instalação.

1. Abra a caixa de embalagem de acordo com as instruções de desembalagem. Após remover os suportes de base, retire a almofada superior, as almofadas laterais esquerda e direita e a almofada superior do ecrã. Alinhe as almofadas laterais esquerda e direita com os entalhes na almofada superior para evitar interferência com a base durante a instalação. Coloque a almofada superior do ecrã acima da almofada superior e das almofadas laterais, como mostrado no diagrama.

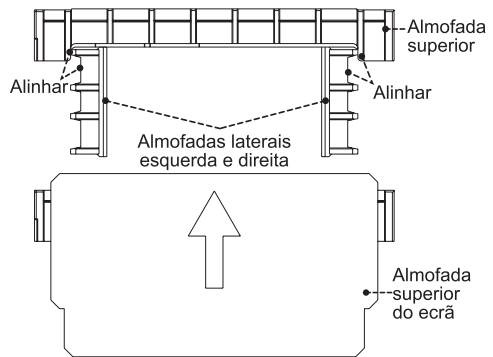

2. Tenha duas pessoas a ficar de pé nos lados esquerdo e direito da TV, respetivamente. Cada pessoa deve segurar as costas da TV com uma mão e apoiar a parte inferior da caixa com a outra mão. Coloque a tela da TV voltada para cima na almofada, garantindo que as costas da TV toquem a almofada superior do ecrã. Quando a TV estiver estável, remova cuidadosamente a caixa inferior, como mostrado no diagrama.

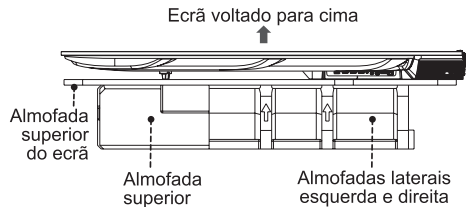

3. Insira o suporte nos buracos na parte inferior da TV até que esteja devidamente travado no lugar. Utilize os parafusos fornecidos no kit de acessórios para apertar o suporte. Após concluir a instalação, levante cuidadosamente a TV para a posição vertical.

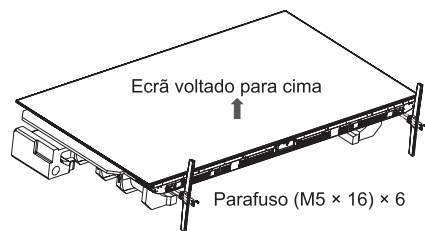

► Instalação do suporte de montagem na parede

Antes de seguir as instruções do fabricante de terceiros para fixar o suporte de parede, tenha certeza de fazer o seguinte:

1. Coloque a TV numa superfície limpa, segura e almofadada.
2. Se os suportes da TV já estiverem fixados, remova-os.
3. Retire as porcas do pacote de acessórios e aperte-as nos buracos da tampa traseira (Veja a Fig. 1). (somente para modelos 50"/55"/65")
4. Coloque espaçadores (não incluídos) entre a TV e o suporte (Veja a Fig. 2).

50"/55"

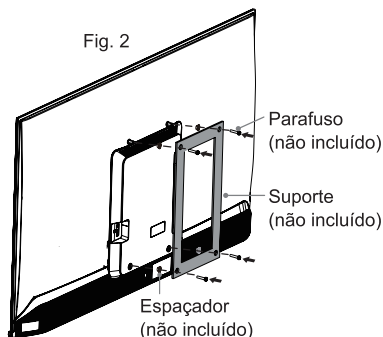
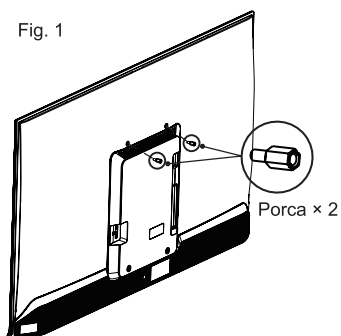

65"

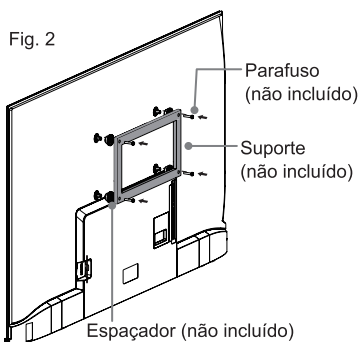
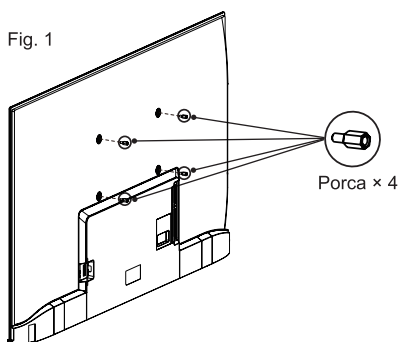

⚠ CUIDADO

Ao montar a TV na parede, siga as instruções fornecidas com o suporte de montagem na parede. Se não estiver montado corretamente, a TV poderá cair e causar danos materiais ou ferimentos pessoais.

- Coloque espaçadores entre a TV e o suporte.
- As dimensões padrão são mostradas abaixo.

Padrão de furo de montagem na parede (mm)	200 × 300 (43"/58"/75") 200 × 400 (50"/55") 400 × 200 (65") 500 × 400 (85")
Tamanho do parafuso de montagem na parede	M6
Número de parafusos de montagem na parede	4

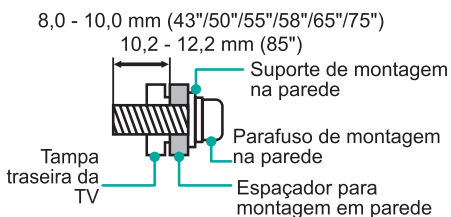

- Não recomendamos que pendure a TV numa parede inclinada. Quando monta a TV numa parede, certifique-se de que a TV permanece paralela à parede e não se inclina para a frente.

📌 NOTAS

- O diâmetro e o comprimento dos parafusos diferem dependendo do modelo de suporte de montagem na parede.
- O suporte de montagem na parede é opcional. A sua TV pode não ter suporte de montagem na parede. Por favor, consulte os acessórios reais.

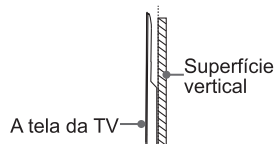

Aparência e Conexão

43"/50"/55"/65"

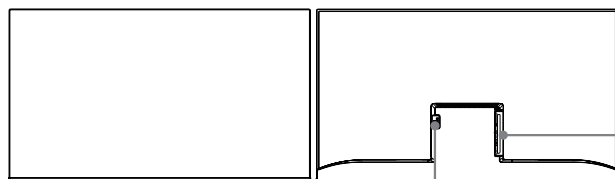

- Indicador de ligado
- Botão de alimentação (Standby / Entrada)

58"

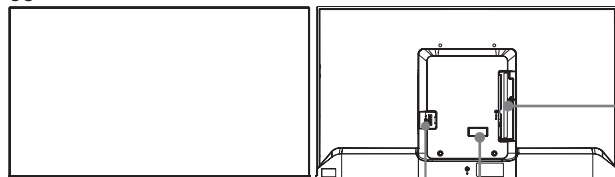

- Indicador de ligado
- Botão de alimentação (Standby / Entrada)

75"/85"

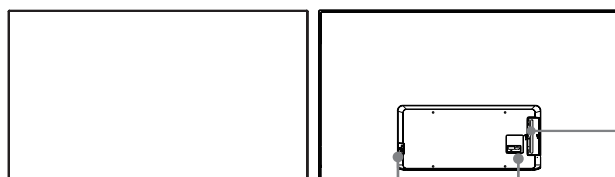

- Indicador de ligado
- Botão de alimentação (Standby / Entrada)

NOTAS

- Para os modelos 43"/50"/55"/58"/65": A entrada ANT2 suporta a alimentação para antena por satélite (13/18 V, 420 mA máximo).

Para os modelos 75"/85": A entrada ANT2 suporta a alimentação para antena por satélite (13/18 V, 0,5 A máximo).

- Ligar a TV requer vários segundos para carregar programas. Não desligue rapidamente a TV, pois poderá fazê-la trabalhar de forma incorreta.
- A imagem é apenas para referência.

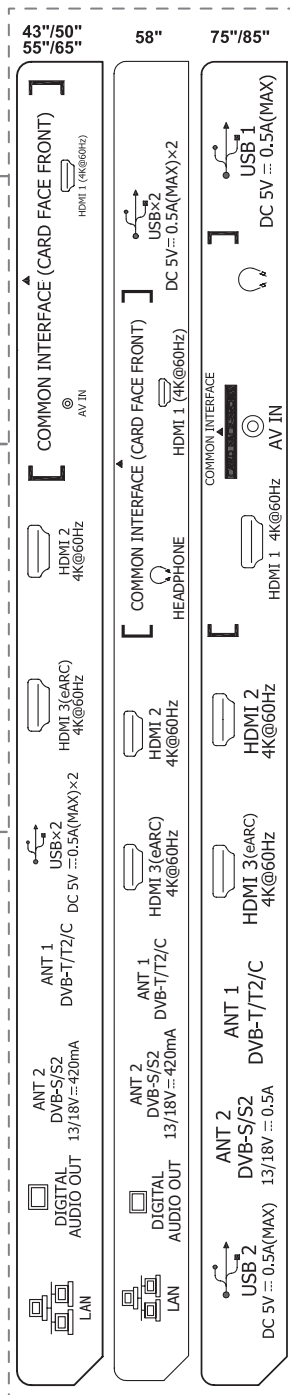

















Item	Descrição
Indicador de ligado	A luz fica branca no modo standby.
Botão de alimentação (Standby / Entrada)	Pressione este botão para ligar a TV. Volte a premir para aceder ao menu controlo e mover o foco entre as diferentes entradas. Mantenha o botão premido para fazer uma seleção.
ANT (DVB-T/T2/C)	Conecte uma antena VHF/UHF externa ou cabo.
ANT (DVB-S/S2)	Conecte uma antena por satélite externa.
HDMI	Conecte um cabo HDMI de um equipamento externo.
HDMI (eARC)	Conecte um cabo HDMI de um sistema de áudio digital externo. Observe que só funciona se a TV estiver conectada a um receptor de áudio que suporte a função eARC.
AV IN	Conecte um cabo de vídeo composto e os cabos de áudio esquerdo/direito de um dispositivo AV externo.
USB	<p>Conecte um dispositivo USB para visualizar fotos, ouvir música ou assistir a filmes.</p> <p>Notas:</p> <ul style="list-style-type: none"> • Ao conectar um disco rígido ou hub USB, sempre conecte o adaptador de corrente do dispositivo conectado à fonte de alimentação. Dispositivos USB 1.1 ou USB 2.0 que requerem mais de 500 mA ou 5 V podem não ser suportados. A corrente máxima suportada para dispositivos USB 3.0 é de 1 A (apenas para certos modelos). Ultrapassar a corrente máxima suportada pode causar danos ou perda de dados. • Algumas câmeras digitais podem não ser compatíveis com a TV.
DIGITAL AUDIO OUT	Conecte um cabo ótico de um sistema de áudio digital externo.
LAN	Conecte um cabo Ethernet para acessar a Internet.
COMMON INTERFACE	<p>Insira o módulo CI+ para assistir a serviços criptografados, como TV por assinatura ou alguns canais HD.</p> <p>Notas:</p> <ul style="list-style-type: none"> • Não insira ou remova repetidamente o Módulo de Acesso Comum, para não danificar a interface ou provocar avarias. • Deve obter um módulo CI+ e um cartão de um fornecedor de serviço dos canais que deseja ver. • CI+ não é suportado em alguns países e regiões.
HEADPHONE (58"/75"/85")	<p>Conecte auriculares para ouvir o som da TV.</p> <p>Nota: A pressão sonora excessiva de auriculares pode causar perda auditiva.</p>

NOTAS

- Verifique o tipo e local de ligação das fichas antes de estabelecer qualquer ligação. Ligações soltas poderão originar problemas de imagem ou cor. Garanta que todas as ligações estão bem presas e protegidas.
- Nem todos os dispositivos A/V têm capacidade de ligação a uma TV, consulte o manual do utilizador do seu dispositivo A/V para verificar a compatibilidade e procedimentos de ligação.
- Antes da ligação ao equipamento externo, retire as fichas da tomada. Isto poderá provocar choque elétrico.
- A localização e os nomes dos terminais na TV podem variar dependendo do modelo da TV, e nem todos os terminais estão disponíveis em todos os modelos.

Controlo remoto

► Teclas do controlo remoto

TECLA	DESCRIÇÃO
	Ligar / Standby
	Seleciona as fontes da entrada
Tecla numérica	Selecionar um canal ou introduzir números
Quatro teclas coloridas	Botões com função especial
GUIDE	Exiba o Guia Eletrônico de Programas; para modelos com o botão  , mantenha pressionado para ser usado como CH.LIST
CH.LIST	Exibe a Lista de canais no ecrã
	Teclas de reprodução
	Premir para aceder ao Menu
 (^ / v / < / >)	D-pad (cima/baixo/esquerda/direita); enquanto assiste à TV, pressione o botão Esquerda ou Direita para ver as informações do programa atual
OK	Tecla de confirmação
	No Menu ou App, pressione-o para voltar à tela anterior; para alguns modelos, mantenha pressionado para ser usado como EXIT (<i>Sair do menu ou da aplicação</i>)
	Exibir o ecrã de Início
VOL	Volume (subir/descer)
CH	Canal (subir/descer)
	Silenciar e restaurar o som; para modelos com o botão  , mantenha pressionado para ser usado como SUBTITLE
EXIT	Sair do menu ou da aplicação
	Ativar o microfone
INFO	Exibir as informações do programa atual; para modelos com o botão  , mantenha pressionado para ser usado como TEXT
SUBTITLE/SUB.	Ativar ou desativar o modo de legendas; em alguns modelos, mantenha pressionado para ser usado como AD (<i>selecionar o modo AD</i>)
AD	Selecionar o modo AD (suportado em países/regiões/modelos limitados)
Botões APP	Teclas de acesso rápido a APP
TEXT	Ativar/desativar a função de teletexto; para modelos com o botão  , manter pressionado para ser usado como INFO
	Selecionar um canal, inserir números ou servir como atalho para funções especiais
HomeOS	Abrir a experiência HomeOS
	Ativar o assistente de IA. Esta funcionalidade pode não estar disponível em alguns cenários
	O botão personalizado fornece acesso rápido a esta função definida pelo utilizador
	Acesso rápido para pesquisar

NOTAS

- O controlo remoto incluído irá variar, dependendo do modelo, países/regiões. Verifique a informação de acordo com o controlo remoto real no saco de acessórios.
- Os botões descritos aqui são apenas para referência. O controlo remoto real pode variar dependendo do modelo, país/região.

► Instalar as baterias no controlo remoto

1. Deslize a tampa traseira para abrir o compartimento das baterias do controlo remoto.
2. Insira duas baterias de tamanho AAA. Certifique-se de que as polaridades (+) e (-) das baterias coincidem com as polaridades (+) e (-) indicadas no compartimento das baterias no controlo remoto.
3. Feche a tampa do compartimento das baterias.

📄 NOTAS

- Elimine as pilhas numa área de eliminação designada.
- Não misture tipos de pilhas nem combine pilhas usadas com pilhas novas.
- Remova as pilhas gastas de imediato para evitar que o ácido das pilhas derrame para o compartimento das pilhas.
- Se não pretender utilizar o controlo remoto durante um longo período de tempo, remova as pilhas.
- Deixar uma pilha num ambiente de temperatura extremamente elevada pode resultar em explosão ou fuga de líquido ou gás inflamável.
- Os químicos da pilha podem provocar irritações. Limpe o compartimento das pilhas com um pano. Se os químicos tocarem na sua pele, lave de imediato.
- Risco de incêndio ou de explosão se as pilhas forem trocadas por pilhas de tipo incorreto.
- A eliminação de uma pilha no fogo ou num forno quente, ou esmagar ou cortar mecanicamente uma pilha pode provocar uma explosão.
- Uma pilha sujeita a pressão do ar extremamente baixa pode resultar numa explosão ou fuga do líquido ou gás inflamável.

► Emparelhar o controlo remoto (apenas para controlo remoto Bluetooth)

Emparelhe o controlo remoto com a TV depois de ligar. Mantenha o controlo remoto a cerca de 3 metros da TV. Prima qualquer tecla (exceto o interruptor e a tecla do microfone) para emparelhar.

📄 NOTAS

- Em casos especiais, mantenha premida a tecla [≡] para emparelhar.
- Se tiver ocorrido um erro desconhecido com o controlo remoto, pode ter sido provocado por interferência. Tente remover o que está a provocar a interferência e emparelhe novamente.
- Se ocorrer um erro desconhecido com o controlo remoto enquanto a carga das baterias for normal, pode retirar as baterias, premir qualquer tecla durante 1~2 segundos e voltar a inserir as baterias. O controlo remoto irá então funcionar normalmente.
- O controlo remoto não pode ser emparelhado com a TV quando esta está em modo standby.

► Alcance de funcionamento do controlo remoto

1. O controlo remoto pode funcionar a uma distância de até 8 metros à frente da televisão.
2. O ângulo do controlo remoto: tendo em conta o sensor remoto com uma aprox. 6 metros afastado, o ângulo controlado horizontal é dentro de $\pm 30^\circ$, enquanto que o ângulo vertical é dentro de $\pm 15^\circ$.
3. A distância de funcionamento pode variar dependendo da luminosidade da divisão.

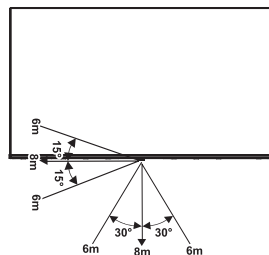

Eliminação desta unidade

O produto não deve ser danificado, desmontado nem descartado junto com o lixo doméstico. Deve ser embalado e entregue num centro de reciclagem autorizado.

Especificações

Funcionalidades, especificações e desenho estão sujeitas a mudança sem aviso prévio.

Item		43"	50"
Dimensão (L x A x P)	Sem suporte	37,9 x 22,1 x 3,1 polegadas (963 x 562 x 79 mm)	43,7 x 25,6 x 2,8 polegadas (1111 x 650 x 71 mm)
	Com suporte	37,9 x 24,1 x 9,4 polegadas (963 x 612 x 238 mm)	43,7 x 27,7 x 9,7 polegadas (1111 x 703 x 247 mm)
Peso	Sem suporte	13,0 lbs (5,9 kg)	17,6 lbs (8,0 kg)
	Com suporte	13,5 lbs (6,1 kg)	18,1 lbs (8,2 kg)
Dimensão de ecrã ativo (diagonal)		108 cm	126 cm
Potência áudio		10 W + 10 W	10 W + 10 W
Densidade de potência do modo de funcionamento		0,020 W/cm ²	0,017 W/cm ²
Item		55"	58"
Dimensão (L x A x P)	Sem suporte	48,3 x 28,1 x 2,7 polegadas (1226 x 714 x 69 mm)	51,0 x 29,8 x 3,2 polegadas (1295 x 756 x 81 mm)
	Com suporte	48,3 x 29,5 x 11,7 polegadas (1226 x 750 x 298 mm)	51,0 x 31,1 x 11,7 polegadas (1295 x 791 x 298 mm)
Peso	Sem suporte	20,5 lbs (9,3 kg)	25,8 lbs (11,7 kg)
	Com suporte	20,9 lbs (9,5 kg)	26,2 lbs (11,9 kg)
Dimensão de ecrã ativo (diagonal)		139 cm	146 cm
Potência áudio		10 W + 10 W	10 W + 10 W
Densidade de potência do modo de funcionamento		0,015 W/cm ²	0,018 W/cm ²
Item		65"	75"
Dimensão (L x A x P)	Sem suporte	56,9 x 33,0 x 2,8 polegadas (1445 x 837 x 70 mm)	65,7 x 37,7 x 3,0 polegadas (1668 x 957 x 77 mm)
	Com suporte	56,9 x 34,4 x 11,7 polegadas (1445 x 874 x 298 mm)	65,7 x 39,5 x 14,2 polegadas (1668 x 1003 x 360 mm)
Peso	Sem suporte	27,8 lbs (12,6 kg)	40,8 lbs (18,5 kg)
	Com suporte	28,2 lbs (12,8 kg)	41,4 lbs (18,8 kg)
Dimensão de ecrã ativo (diagonal)		164 cm	189 cm
Potência áudio		10 W + 10 W	15 W + 15 W
Densidade de potência do modo de funcionamento		0,013 W/cm ²	0,015 W/cm ²
Item		85"	
Dimensão (L x A x P)	Sem suporte	74,4 x 42,8 x 3,0 polegadas (1890 x 1087 x 75 mm)	
	Com suporte	74,4 x 44,7 x 3,0 polegadas (1890 x 1135 x 430 mm)	
Peso	Sem suporte	59,3 lbs (26,9 kg)	
	Com suporte	61,3 lbs (27,8 kg)	
Dimensão de ecrã ativo (diagonal)		215 cm	
Potência áudio		15 W + 15 W	
Densidade de potência do modo de funcionamento		0,013 W/cm ²	

Consumo energético em standby ligado à rede		≤ 2,0 W
Consumo energético em modo standby		0,5 W
Potência consumida		Por favor consulte a etiqueta de classificação.
Alimentação		Por favor consulte a etiqueta de classificação.
Resolução do ecrã		3840 × 2160
Sistemas de receção	Analógico	PAL-D/K, B/G, I, SECAM-D/K, B/G
	Digital	DVB-T/T2, DVB-C, DVB-S/S2
Especificação do módulo LAN sem fios	Intervalo de frequência	2,4 - 2,4835 GHz 5,15 - 5,85 GHz
	Potência de saída (Máx.)	2,4 - 2,4835 GHz 17 dBm 5,15 - 5,25 GHz 14 dBm 5,25 - 5,35 GHz (Banda DFS) 14 dBm 5,49 - 5,71 GHz (Banda DFS/TPC) 14 dBm 5,725 - 5,85 GHz (para não EU) 14 dBm
	Normas	IEEE 802.11a/b/g/n/ac
Especificações do módulo Bluetooth	Intervalo de frequência	2,4 - 2,4835 GHz
	Potência de Saída (Máx.)	2,4 - 2,4835 GHz, Classe 1, 6 dBm
Condições ambientais		Temperatura: 41°F - 95°F (5°C - 35°C) Humidade: 20% - 80% RH Pressão atmosférica: 86 kPa - 106 kPa
Entrada HDMI		RGB / 60 Hz (640 × 480, 800 × 600, 1024 × 768) YUV / 60 Hz (480i, 480p, 720p, 1080i, 1080p) YUV / 50 Hz (576i, 576p, 720p, 1080i, 1080p) 24 Hz 25 Hz 30 Hz 50 Hz 60 Hz (3840 × 2160)

Outras informações

Reciclagem/licenças

REEE (Resíduos de equipamentos elétricos e eletrônicos)

Diretiva europeia 2012/19/EU



O significado do símbolo no produto ou na sua embalagem indicam que este produto não deverá ser tratado como lixo doméstico. Recicle este equipamento no seu ponto de recolha aplicável para reciclagem de equipamento elétrico e eletrónico. Na União Europeia e noutros países existem sistemas de recolha separada para produtos elétricos e eletrónicos. Ao garantir a reciclagem adequada deste produto, irá ajudar a prevenir perigos potenciais para o ambiente e para a saúde humana, o que poderia ser provocado ao deitar fora este produto de forma incorreta. A reciclagem de materiais irá ajudar a conservar recursos naturais. Para informação mais detalhada sobre reciclagem deste produto, consulte os serviços municipais locais, os serviços de reciclagem de eletrodomésticos ou a loja onde adquiriu o produto.

Baterias



Em conformidade com a Diretiva de baterias, as baterias utilizadas não devem ser eliminadas junto com o lixo doméstico. Elimine as suas baterias nos recipientes de recolha específicos para esta finalidade, disponíveis nas lojas de distribuição.

RoHS (Restrição de substâncias perigosas)

Diretiva europeia 2011/65/EU



Esta diretiva europeia limita a utilização de substâncias perigosas que são difíceis de reciclar.

Isto permite reciclar facilmente os EEE e contribuir para a proteção do ambiente. As substâncias incluídas neste produto estão conforme a diretiva RoHS.



Os termos HDMI, HDMI High-Definition Multimedia Interface (interface multimédia de alta-definição), a apresentação comercial HDMI e os Logótipos HDMI são marcas comerciais ou marcas registadas da HDMI Licensing Administrator, Inc.

para modelos 43"/50"/55"/65"/75"/85"



Fabricado sob licença da DTS, Inc. e/ou seus afiliados. Para informações sobre patentes, consulte <https://xperi.com/dts-patents/>. DTS, o logótipo DTS, DTS:X, e o logótipo DTS:X são marcas comerciais ou marcas registadas da DTS, Inc. e/ou seus afiliados nos EUA e/ou em outros países. © DTS, Inc. e/ou seus afiliados. Todos os direitos reservados.

para modelo 58"



PARA PATENTES DTS, CONSULTE [HTTP://XPERI.COM/DTS-PATENTS/](http://xperi.com/dts-patents/). FABRICADO SOB LICENÇA DA DTS, INC. E SUAS AFILIADAS. DTS, DTS:X, E O LOGÓTIPO DTS:X SÃO MARCAS COMERCIAIS OU MARCAS REGISTRADAS DA DTS, INC. E SEUS AFILIADOS NOS ESTADOS UNIDOS E/OU EM OUTROS PAÍSES. © DTS, INC. E SUAS AFILIADAS. TODOS OS DIREITOS RESERVADOS.

para modelo 58"



Dolby, Dolby Vision, Dolby Atmos, e o símbolo de duplo D são marcas comerciais registadas da Dolby Laboratories Licensing Corporation. Fabricado sob licença de Dolby Laboratories. Trabalhos não publicados confidenciais. Copyright © 2012-2024 Dolby Laboratories. Todos os direitos reservados.

para modelos 43"/50"/55"/65"/75"/85"



Dolby, Dolby Vision, Dolby Atmos, e o símbolo de duplo D são marcas comerciais registadas da Dolby Laboratories Licensing Corporation. Dolby Vision IQ é uma marca comercial da Dolby Laboratories Licensing Corporation. Fabricado sob licença de Dolby Laboratories. Trabalhos não publicados confidenciais. Copyright © 2012-2024 Dolby Laboratories. Todos os direitos reservados.