

Hisense

life reimagined

MANUAL DE OPERAÇÃO DO USUÁRIO

Antes de operar esta unidade, por favor, leia todo este manual e guarde-o para referência futura.

Português

Obrigado por escolher a Hisense. Temos certeza de que você achará um prazer usar seu novo refrigerador. Porém, antes de usar o aparelho, recomendamos que você leia atentamente as instruções, que fornecem detalhes sobre a instalação e o uso do produto. Guarde este manual para referência futura.

Índice

INSTRUÇÃO DE SEGURANÇA DE SEU REFRIGERADOR.....	3
PEÇAS E RECURSOS.....	11
REQUISITOS DE INSTALAÇÃO.....	12
Requisitos de Localização.....	12
Requisitos Elétricos.....	12
INSTRUÇÕES DE INSTALAÇÃO.....	13
Desembale a Geladeira.....	13
Conclua a Instalação.....	13
Nivele a Geladeira.....	13
Alinhe as Portas.....	14
ORIENTAÇÃO DE USO DO REFRIGERADO.....	14
Abrindo e Fechando as Portas.....	14
Dispensador de Água.....	15
Usando os Controles.....	17
Recursos.....	20
Informações Gerais de Uso.....	20
CUIDADOS COM A GELADEIRA.....	22
Limpeza.....	22
Luzes.....	22
Cuidados Durante as Férias e Mudanças.....	23
Reinstalando/Usando a Geladeira Novamente.....	23
RESOLUÇÃO DE PROBLEMAS.....	24
ELIMINAÇÃO DO APARELHO.....	26

Instrução de Segurança de seu Refrigerador

Sua segurança e a segurança dos outros são muito importantes.

Fornecemos muitas mensagens importantes de segurança neste manual e no seu aparelho. Leia e cumpra sempre todas as mensagens de segurança.



Este é o símbolo de alerta de segurança.

Este símbolo alerta-o sobre possíveis perigos que podem matar ou causar ferimentos a si e a outras pessoas. Todas as mensagens de segurança são acompanhadas pelo símbolo de alerta de segurança e a palavra "PERIGO", "AVISO" ou "CUIDADO".

Estas palavras significam:

PERIGO

Uma situação iminentemente perigosa. Você pode morrer ou se ferir gravemente se não seguir imediatamente as instruções.

AVISO

Uma situação potencialmente perigosa que, se não for evitada, poderá resultar em morte ou lesões graves.

CUIDADO

Uma situação potencialmente perigosa que, se não for evitada, poderá resultar em lesões moderadas ou leves.

Todas as mensagens de segurança informam qual é o potencial de risco, como reduzir a chance de lesões e o que pode acontecer se as instruções não forem seguidas.



Informações de segurança e aviso

Para sua segurança e uso correcto, antes de instalar e usar o aparelho, leia este manual de utilizador cuidadosamente, incluindo as suas sugestões e avisos. Para evitar erros e acidentes desnecessários, é importante assegurar-se que todas as pessoas a usar o aparelho estão completamente familiares com a sua operação e funcionalidades de segurança. Guarde estas instruções e certifique-se de que elas permanecem com o aparelho se for movido ou vendido, de modo que qualquer pessoa que o utilize ao longo de sua vida, será devidamente informada sobre o uso e os avisos de segurança.

Para a segurança de vidas e propriedades, mantenha as precauções destas instruções do usuário como o fabricante não é responsável por danos causados por omissão.

Segurança para crianças e outras pessoas vulneráveis

- De acordo com o padrão EN

Este aparelho pode ser utilizado por crianças com idade igual ou superior a 8 anos e pessoas com capacidades físicas, sensoriais ou mentais reduzidas ou falta de experiência e conhecimento, se tiverem recebido supervisão ou instruções relativas ao uso do aparelho de forma segura e que tenham compreensão dos riscos envolvidos. As crianças não devem brincar com o aparelho. A limpeza e a manutenção do utilizador não devem ser feitas por crianças sem supervisão. Crianças com idade entre 3 e 8 anos podem carregar e descarregar aparelhos de refrigeração.

- De acordo com o padrão IEC

Este aparelho não está destinado a ser usado por pessoas (incluindo crianças) com capacidades físicas, sensoriais ou mentais reduzidas ou falta de experiência e conhecimento, a não ser que tenham supervisão ou instruções relativas ao uso deste aparelho por uma pessoa responsável pela sua segurança.

- Crianças devem ser supervisionadas para garantir que não brinquem com o aparelho.
- Mantenha todas as embalagens fora do alcance das crianças porque há o risco de asfixia.
- Se for eliminar o aparelho, puxe a ficha para fora da tomada, corte o cabo de conexão (tão perto do aparelho quanto possível) e remova a porta para prevenir que crianças a brincar sofram de choques eléctricos ou se fechem dentro.
- Se este aparelho, com selos de porta magnética, é para substituir um aparelho antigo com fechos de mola na porta ou tampa, assegure-se que os fechos de mola (trava) são inutilizáveis antes de eliminar o aparelho antigo. Isto irá prevenir que o aparelho se torne uma armadilha fatal para uma criança.



Segurança geral

- Este aparelho destina-se a ser utilizado em aplicações domésticas e similares, tais como:
 - áreas de cozinha em lojas, escritórios e outros ambientes de trabalho;
 - casas de quintas e por clientes em hotéis, motéis e outros ambientes de tipo residencial;
 - ambientes do tipo de cama e café da manhã;
 - restauração e aplicações similares não varejistas.
- Não armazene substâncias explosivas, como latas de aerossol com um propelente inflamável neste aparelho.
- Se o cabo de alimentação estiver danificado, ele deve ser substituído pelo fabricante, seu agente de serviço ou pessoas qualificadas para evitar um perigo.
- AVISO — Mantenha a ventilação aberta, no gabinete do aparelho ou na estrutura incorporada, sem obstrução.
- AVISO — Não utilize dispositivos mecânicos ou outros meios para acelerar o processo de descongelação, exceto os recomendados pelo fabricante.
- AVISO — Não danifique o circuito de refrigeração.
- AVISO — Não utilize aparelhos eléctricos no interior dos compartimentos de armazenamento de alimentos do aparelho, a menos que sejam do tipo recomendado pelo fabricante.
- O refrigerante e o gás de sopro de isolamento são inflamáveis. Ao descartar o aparelho, faça a eliminação apenas num centro de eliminação de resíduos autorizada. Não exponha-o ao fogo.
- AVISO — Ao posicionar o aparelho, assegure-se que o cabo de alimentação não está preso ou danificado.
- AVISO — Encha com água potável apenas para o reservatório de água.

- AVISO — Não coloque várias saídas de tomada portátil ou fontes de energia portáteis atrás do aparelho.

Substituir o LED

- AVISO — A luz LED não deve ser substituída pelo usuário! Se a luz do LED estiver danificada, entre em contato com a linha de atendimento ao cliente para obter assistência.

Refrigerante

O refrigerante isobuteno (R600a) está contido no circuito refrigerante do aparelho, um gás natural com um alto nível de compatibilidade ambiental, que é, no entanto, inflamável. Durante o transporte e a instalação do aparelho, certifique-se de que nenhum dos componentes do circuito refrigerante seja danificado.

O refrigerante (R600a) é inflamável.

- AVISO — Refrigeradores contêm refrigerante e gases na isolação. Refrigerante e gases devem ser eliminados profissionalmente pois podem causar danos oculares ou ignições. Assegure-se que a tubagem do circuito de refrigerante não está danificada antes da eliminação apropriada.



Aviso: risco de incêndio/materiais inflamáveis

Se o circuito refrigerante deve ser danificado:

- Evite chamas nuas e fontes de ignição. Ventile completamente a sala em que o aparelho está situado.

É perigoso alterar as especificações ou modificar este produto de qualquer forma.

Quaisquer danos ao cabo podem causar um curto circuito, fogo e/ou choque eléctrico.

Segurança elétrica

- O cabo de alimentação não deve ser esticado.
- Assegure-se que a tomada não está esmagada ou danificada. Uma tomada esmagada ou danificada podem sobreaquecer e causar um fogo.
- Certifique-se que você pode acessar a ficha principal do aparelho.
- Não puxe o cabo principal.
- Se o soquete do plugue de energia estiver solto, não insira o plugue de energia. Existe o risco de choque elétrico ou incêndio.

Você não deve operar o aparelho sem a tampa da lâmpada de iluminação interior.

- O frigorífico só é aplicado com a alimentação de corrente alternada monofásica de 220~240V/50Hz. Se a flutuação de voltagem no distrito do utilizador for tão grande que a voltagem excede a gama acima, por segurança, assegure-se que usa A.C. Regulador de voltagem automático de mais de 350W no geladeira. O geladeira deve utilizar uma tomada de energia especial em vez de uma comum com outros aparelhos elétricos. A sua ficha deve corresponder à tomada com fio terra.

Uso diário

- Para sentir a temperatura e a humidade perto do eletrodoméstico e para fazer com que o eletrodoméstico funcione melhor, acrescente os sensores de temperatura e de humidade ao exterior da estrutura do eletrodoméstico.
- Não armazene gases ou líquidos inflamáveis neste aparelho, há risco de explosão.
- Não opere nenhum aparelho eléctrico no aparelho (por exemplo, máquinas eléctricas de fazer gelado, batedeiras, entre outros.).

- Ao desligar o aparelho, sempre puxe o plugue da tomada, não arraste o cabo.
- Não coloque itens quentes perto dos componentes de plástico deste aparelho.
- Não coloque produtos alimentares directamente contra a saída de ar na parede traseira.
- Armazene alimentos congelados pré-embalados de acordo com as instruções do manufactor dos alimentos congelados.
- As recomendações de armazenagem dos fabricantes de aparelhos devem ser seguidas rigorosamente. Consulte instruções relevantes para armazenagem.
- Não coloque bebidas gaseificadas no compartimento de congelamento porque cria pressão no recipiente, o que pode causar explosões, resultando em danos no aparelho.
- Alimentos congelados podem causar queimadura por geada se forem consumidos directamente do congelador.
- Não coloque o aparelho sob a luz solar directa.
- Mantenha as velas, lâmpadas e outros itens com chamas nuas longe do aparelho, para não incendiar o aparelho.
- Este aparelho está destinado ao armazenamento de alimentos e/ou bebidas numa casa normal como explicado neste livro de instruções. O aparelho é pesado. O aparelho é pesado. Deve tomar cuidado ao movê-lo.
- Não remova nem toque nos objectos do compartimento do congelador se as suas mãos estiverem húmidas/molhadas, pois pode causar feridas na pele ou queimaduras de gelo.
- Nunca utilize a base, as gavetas, as portas etc. para se sustentar ou como suportes.
- Os alimentos congelados não devem ser congelados de novo uma vez que foram descongelados.

- Não consome picadinhos de gelo ou cubos de gelo diretamente do congelador, pois isso pode causar queima de congelação na boca e nos lábios.
- Para evitar que os itens caiam e causem ferimentos ou danos ao aparelho, não sobrecarregue as prateleiras da porta ou coloque muita comida nas gavetas.
- AVISO - O alimento precisa ser embalado antes de ser colocado na geladeira. Os líquidos precisam ser armazenados em garrafas ou recipientes fechados para evitar derramamento, pois não é fácil limpar a estrutura projetada do produto.
- Este aparelho de refrigeração não se destina a ser usado como um aparelho embutido.



Cuidado!

Cuidados e limpeza

- Antes da manutenção, desligue o aparelho e desconecte a ficha da tomada.
- Não limpe o aparelho com objetos de metal, dispositivo de limpeza de vapor, óleos etéreos, solventes orgânicos ou produtos de limpeza abrasivos.
- Não use objetos pontiagudos para remover o gelo do aparelho. Use uma espátula de plástico.

Instalação Importante!

- Para a ligação eléctrica com cuidado, siga as instruções dadas neste manual.
- Desembale o produto e verifique se há algum dano no mesmo. Não ligue o aparelho se estiver danificado. Informe possíveis danos imediatamente ao local onde você comprou o aparelho. Neste caso, mantenha a embalagem.
- É aconselhável esperar pelo menos quatro horas antes de conectar o aparelho para permitir que o óleo flua de volta no compressor.

- Deve ter circulação de ar adequada em volta do aparelho, a falta disto pode levar ao sobreaquecimento. Para conseguir uma ventilação suficiente, siga as instruções relevantes para a instalação. Sempre que possível, a parte traseira do produto não deve estar muito perto duma parede para evitar tocar ou pegar partes quentes (compressor, condensador) para evitar o risco de incêndio, siga as instruções relevantes para a instalação.
- O aparelho não deve ser localizado perto de radiadores ou fogões.
- Assegure-se que a ficha principal está acessível depois da instalação do produto.

Serviço

- Qualquer trabalho elétrico necessário para fazer a manutenção do aparelho deve ser realizado por um electricista qualificado ou pessoa competente.
- Este produto deve ser atendido por um Centro de Assistência autorizado, e apenas peças de reposição genuínas devem ser usadas.

1. Se o aparelho estiver Livre de Gelo.

2. Se o aparelho contiver o compartimento congelador.

Limpeza do dispensador de água (especial para produtos com dispensadores de água):

- Limpe os reservatórios de água se não tiverem sido usados durante 48 h; lave o sistema de água conectado a um fornecimento de água, se não foi retirada água durante 5 dias.

AVISO!

- O alimento precisa ser embalado antes de ser colocado na geladeira, e os líquidos precisam ser acondicionados em garrafas ou recipientes tampados para permitir uma limpeza correta do produto.

Descarte Adequado da sua Geladeira Antiga

AVISO

Perigo de Sufocação

Remova as portas da sua geladeira antiga. A falha em fazê-lo pode resultar em morte ou danos cerebrais.

IMPORTANTE: Aprisionamento e asfixia de crianças não são problemas do passado. Geladeiras no lixo ou abandonadas ainda são perigosas - mesmo que permaneçam no local por "apenas alguns dias". Se você estiver se livrando de sua geladeira antiga, siga estas instruções para ajudar a evitar acidentes.

Antes de Jogar Fora sua Geladeira ou Congelador Antigo:

- Remova as portas.
- Deixe as prateleiras no devido lugar para dificultar a entrada de crianças.

Informações importantes de saber sobre o descarte de geladeiras:

Descarte a geladeira de acordo com os regulamentos federais e locais. As geladeiras devem ser retiradas por um técnico licenciado, certificado pela EPA, de acordo com os procedimentos estabelecidos.

Peças e Recursos

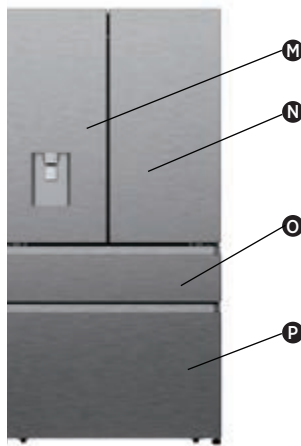
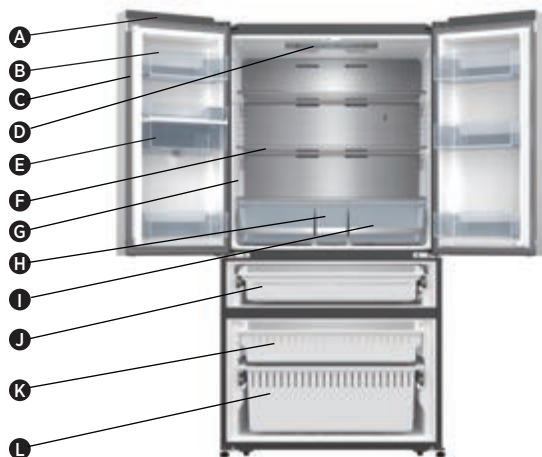

- | | | |
|--|---|--|
| A Módulo Wi-Fi | F Prateleira de Vidro | L Gaveta de Congelador Inferior |
| B Prateleira de Porta da Geladeira | G Luz do Frigorífico | M Porta Esquerda do Frigorífico |
| C Separador Rotativo | H Gaveta de Armazenamento Intermédia | N Porta Direita do Frigorífico |
| D Painel de Controle e Luz LED da Geladeira | I Gaveta de Armazenamento | O Porta My Fresh Choice |
| E Reservatório de Água | J Gaveta My Fresh Choice | P Porta do Congelador |
| | K Gaveta do Congelador | |

Nota: Seu modelo pode parecer diferente desta e de outras imagens neste manual, dependendo dos recursos dele.

Nota: Para obter a melhor eficiência energética deste produto, coloque todas as prateleiras e gavetas na posição original, conforme a ilustração acima.

Requisitos de instalação

Requisitos de Localização

! AVISO



Risco de Explosão e Incêndio

Mantenha materiais e vapores inflamáveis, como gasolina, longe do aparelho.

A falha em fazê-lo pode resultar em morte, explosão ou incêndio.

IMPORTANTE: Esta geladeira foi projetada apenas para uso doméstico e interno.

Temperatura

Esta geladeira destina-se a ser utilizada em um local onde a temperatura varie entre uma mínima de 16°C e uma máxima de 43°C. A faixa de temperatura ambiente recomendada para um desempenho ideal, que reduza o uso de eletricidade e forneça um melhor resfriamento, está entre 16°C e 32°C. É recomendável que você não instale a geladeira perto de uma fonte de calor, como um forno ou aquecedor.

Exterior e Dimensões

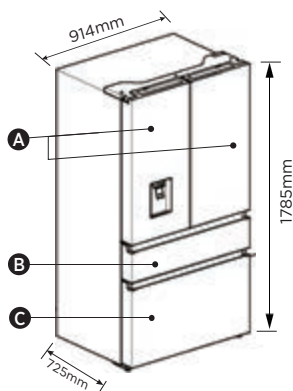

- A** Portas da geladeira
- B** Porta My Fresh Choice
- C** Porta do congelador

Ventilação

É necessária uma circulação de ar adequada ao redor da geladeira para um funcionamento eficiente.

Para garantir uma ventilação adequada, mantenha os espaçamentos recomendados.

Espaçamentos Recomendados

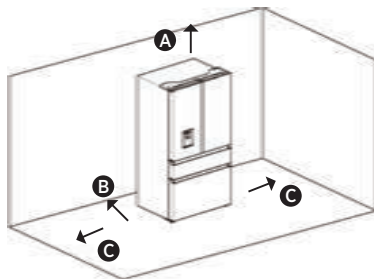

- A** 100mm Acima
- B** 50mm Atrás
- C** 50mm de Cada Lado

Nota: Se você colocar a geladeira próxima a uma parede fixa, deixe um espaço mínimo de 1471,4mm para permitir que a porta se abra.

Requisitos Elétricos

! AVISO



Risco de Choque Elétrico

Conecte a uma tomada aterrada de 3 pinos. Não remova o pino de aterramento do plugue do cabo de alimentação. Não use um adaptador. Não use uma extensão. A falha em fazê-lo pode resultar em morte, incêndio ou choque elétrico.

Antes de mover a geladeira para seu local definitivo, é importante verificar se você tem a conexão elétrica adequada.

Método de Aterramento Recomendado

É necessária uma fonte de alimentação elétrica aterrada de 220 a 240 volts, 50Hz, de CA apenas, com fusível de 15 ou 20A. Recomenda-se que seja fornecido um circuito separado que sirva apenas à geladeira. Use uma tomada que não possa ser desligada por um interruptor. Não use uma extensão.

NOTA: Antes de executar qualquer tipo de instalação ou limpeza, desconecte a geladeira da fonte elétrica. Quando terminar, reconecte a geladeira à fonte elétrica e redefina os controles de temperatura para a configuração desejada.

Instruções de Instalação

Desembale a Geladeira

AVISO



Perigo de Explosão ou Incêndio

Não perfure a tubulação de refrigeração. Siga as instruções de manuseio com cuidado.

É usado um refrigerante inflamável.

A falha em fazê-lo pode resultar em morte, explosão ou incêndio.

IMPORTANTE: Manuseie com cuidado ao mover a geladeira para evitar danos à tubulação de refrigeração ou aumentar o risco de vazamento.

AVISO

Perigo de Peso Excessivo

Use duas ou mais pessoas para mover e instalar a geladeira.

A falha em fazê-lo pode resultar em lesões nas costas ou outras lesões.

Remova a Embalagem

- Remova a fita e os resíduos de cola das superfícies antes de ligar a geladeira. Esfregue uma pequena quantidade de detergente líquido sobre o adesivo com os dedos. Limpe com água morna e seque.

NOTA: Não utilize instrumentos afiados, álcool para assepsia, fluidos inflamáveis ou produtos de limpeza abrasivos para remover fita adesiva ou cola. Estes produtos podem danificar a superfície da sua geladeira. Para mais informações, consulte "Segurança da Geladeira."

- Descarte/recicle todos os materiais da embalagem.
- Se a geladeira tiver sido colocada na posição horizontal ou inclinada por um período, aguarde 4 horas antes de conectá-la para permitir que o óleo assente no compressor.

Ao mover sua geladeira:

Sua geladeira é pesada. Ao mover a geladeira para limpeza ou manutenção, cubra o chão com papelão ou panos para evitar danos ao chão. Sempre puxe a geladeira em linha reta ao movê-la. Não balance ou "cambaleie" a geladeira ao tentar movê-la, pois isso pode causar danos no chão.

Limpe antes de usar

Depois de remover todos os materiais da embalagem, limpe o interior da geladeira antes de usá-la. Consulte as instruções de limpeza em "Cuidados com a Geladeira".

Informações importantes sobre as prateleiras e tampas de vidro:

Não limpe as prateleiras ou tampas de vidro com água morna quando estiverem frias. As prateleiras e tampas podem quebrar se expostas a mudanças repentinas de temperatura ou impactos, como colisões. O vidro temperado é projetado para se quebrar em vários pedaços pequenos do tamanho de cascalhos. Isto é normal. As prateleiras e tampas de vidro são pesadas. Use as duas mãos ao removê-las para evitar que caiam.

Posicionamento da Instalação

- Este aparelho funciona bem de N para ST. O aparelho pode não funcionar corretamente se for deixado por um período mais longo a uma temperatura acima ou abaixo do intervalo indicado.

Classe climática	Temperatura ambiente
SN	+10°C a +32°C
N	+16°C a +32°C
ST	+16°C a +38°C
T	+16°C a +43°C

Conclua a Instalação

AVISO



Risco de Choque Elétrico

Conecte a uma tomada aterrada de 3 pinos.

Não remova o pino de aterramento do plugue do cabo de alimentação.

Não use um adaptador.

Não use uma extensão.

A falha em fazê-lo pode resultar em morte, incêndio ou choque elétrico.

1. Conecte a uma tomada aterrada de 3 pinos.

NOTA: Esta geladeira começa a funcionar assim que é conectada à fonte de alimentação.

2. Coloque a geladeira em seu local definitivo, mantendo os espaçamentos recomendados.

Nivele a Geladeira (se necessário)

A geladeira deve estar nivelada para manter o desempenho e a aparência ideais.

1. Gire os pés niveladores na parte inferior, na frente do gabinete, para elevar ou abaixar esse lado da geladeira até que ela fique nivelada de um lado ao outro.
2. Gire os dois pés, na mesma intensidade, para elevar levemente a frente da geladeira. Isso facilitará o fechamento das portas.

NOTA: Pedir para alguém empurrar a parte superior da geladeira tira um pouco de peso dos pés niveladores. Isso facilita a rotação dos pés.

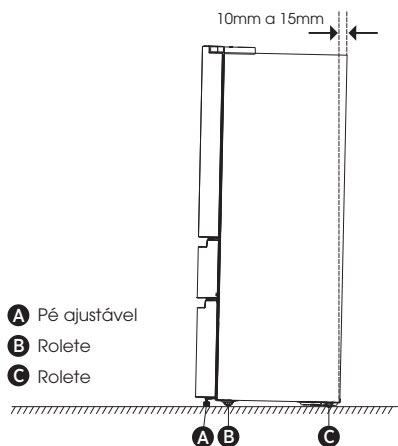

Gire os pés niveladores no sentido horário para elevar ou gire no sentido anti-horário para abaixar a geladeira. Para garantir que as portas se fechem automaticamente, incline a parte

superior da geladeira para trás em cerca de 10 a 15mm. Se necessário, use uma chave de boca para ajustar os pés.

Alinhe as Portas (se necessário)

As juntas são usadas para alinhar as portas, você pode encontrá-las na embalagem do manual.



Orientação de Uso do Refrigerado

Abriundo e Fechando as Portas

Fornecendo espaço para abrir as portas. Verifique se você tem espaço suficiente na frente da sua geladeira para abrir as portas.

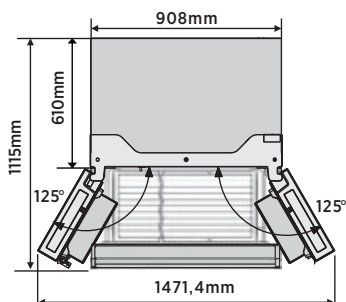

As quatro portas podem ser abertas e fechadas separadamente ou juntas.

- Há uma coluna na porta do compartimento esquerdo da geladeira.
- Ao fechar a porta esquerda, a coluna se dobra atrás da porta direita, unindo as duas portas.
- A temperatura da estrutura da porta é controlada para ajudar a impedir que

a umidade se forme na coluna. A temperatura da superfície pode estar quente, o que é normal e não afeta o desempenho da geladeira.

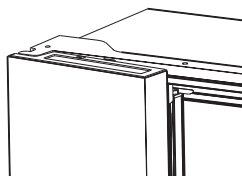

NOTA: Antes de fechar a porta esquerda, verifique se a coluna está dobrada para dentro. Se a coluna for puxada para fora, ela poderá ser danificada quando alguém tentar fechar a porta.

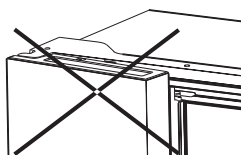

Dispensador de Água

O reservatório de água, localizado na porta da geladeira, é usado para armazenar água potável. Esse recurso fornece água gelada facilmente sem abrir a geladeira. Você deve ser informado das seguintes dicas.

• Antes de usar

Limpe as peças do reservatório de água antes de usar este aparelho pela primeira vez.

1. Segure firmemente os dois lados do reservatório de água e puxe-o para cima com cuidado, agitando para cima e para baixo.
2. Desaparafuse a torneira, limpe-a e o interior do reservatório de água (incluindo as tampas grande e pequena).
3. Seque de forma natural ou usando um secador.

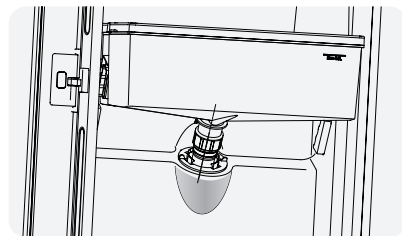
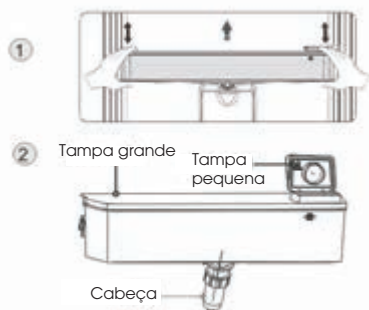

2

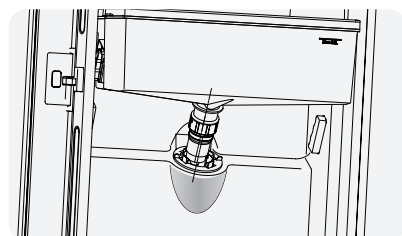

3

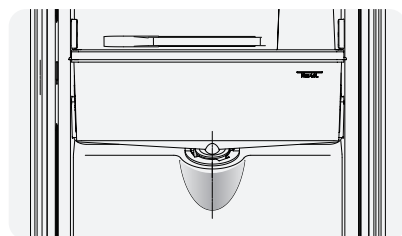

4

• Montagem

Após a limpeza, monte essas peças, seguindo a sequência inversa do procedimento de limpeza; e depois encaixe-o na porta de acordo com o procedimento a seguir.

1. Insira a torneira no orifício da porta.
2. Coloque o tanque ao longo das guias na porta.
3. Pressione os dois lados do tanque.
4. Quando você ouve um som de clique, isso significa que a instalação está concluída.

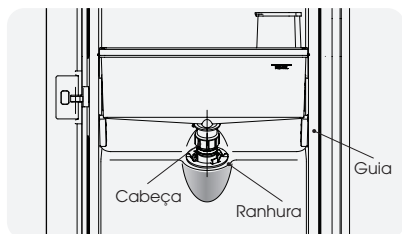

1

• Enchimento com água

Antes de despejar a água portátil no depósito de água, certifique-se de que o depósito de água está estável e na posição correta.

Cuidado!

Encha o tanque com água até 4L (o que

é sugerido), não excedendo o nível. Caso contrário, pode haver transbordo quando a tampa está fechada. Recomendamos que você preencha o tanque com água pelas seguintes maneiras. Abra a tampa pequena rodando-a e encha a água da entrada da tampa grande. Lembre-se de voltar a rodar a tampa pequena para colocá-la na sua posição original quando terminar de encher com água.

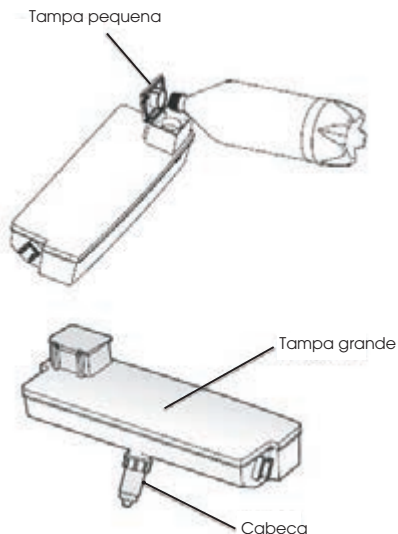

Aviso!

- Não toque em outras partes ao encher com água, o que pode causar vazamento de água.
- Com exceção de água potável, não é recomendado enchê-lo com outras bebidas (leite, suco, bebidas carbonatadas etc.), especialmente as que incluem partículas (que podem resultar em falha no funcionamento).
- É proibido encher o reservatório de água com água quente.

• Coletando água

Você deve usar as xícaras corretas para receber água abaixo do dispensador de água.

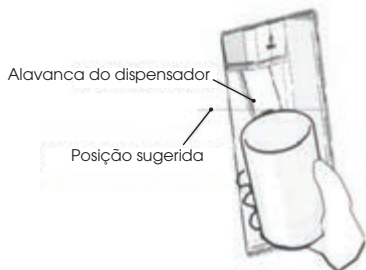

Aviso!

- Não empurre a alavanca do reservatório de água para trás sem um copo abaixo, pois isso pode causar derramamento de água.
- Para evitar vazamento de água gelada da geladeira, mantenha as peças do reservatório de água (especialmente o reservatório de água e a torneira) instaladas, mesmo que o reservatório de água não seja usado.

• Limpeza

1. Remova o reservatório de água da porta com cuidado e lave ele, a tampa e a torneira com um pouco de água.
2. Depois de limpar o aparelho com sucesso, você deve secá-lo, secando naturalmente ou usando o secador.
3. Se você tiver usado o dispensador de água por várias vezes, a água no tanque de recebimento poderá cair no chão, o que pode tornar o piso úmido, e você deve limpar o tanque com uma toalha seca regularmente antes de transbordamento.



Tanque de recebimento

Usando os Controles

Utilize o seu aparelho de acordo com os seguintes regulamentos de controle, o seu aparelho possui as funções e modos correspondentes, conforme mostrado nos painéis de controle nas imagens abaixo. Quando o aparelho é ligado pela primeira vez, a luz de fundo nos ícones do visor começa a funcionar. Se nenhum botão foi pressionado e as portas estiverem fechadas. A luz de fundo se apaga.

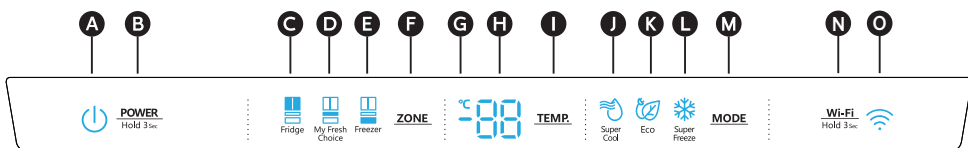

- | | | | |
|---|--|----------------------------------|--------------------------------------|
| A Ícone de Energia | D Ícone da Temperatura do Compartimento My Fresh Choice | G Indicador Celsius | L Ícone de Super Congelamento |
| B Controle de Potência | E Ícone de Temperatura do Compartimento do Congelador | H Temperatura | M Controle de Modo |
| C Ícone de Temperatura do Compartimento do Frigorífico | F Escolha da Zona | I Controle de Temperatura | N Controle Wi-Fi |
| | | J Ícone de Super Fresco | O Ícone Wi-Fi |
| | | K Ícone Eco | |

POWER (ENERGIA)



Prima e mantenha premido o botão "POWER" durante 3 segundos para ligar ou desligar a função de alimentação elétrica. Quando a função de alimentação elétrica está ligada, o ícone "POWER" acende-se e o painel do ecrã exibirá "ON".

NOTA: Quando a função de alimentação elétrica está ligada, o frigorífico deixa de arrefecer.

Definindo Temperaturas dos Compartimentos

Quando você define uma temperatura, está definindo uma temperatura média para todo o compartimento. As temperaturas reais do compartimento podem variar das temperaturas exibidas, dependendo da quantidade e localização dos alimentos armazenados e da temperatura ambiente.

Configurações Recomendadas de Temperatura

- Compartimento do Refrigerador: 4°C
- Compartimento do Fresh Choice: -7°C
- Compartimento do Congelador: -18°C

Temperatura do Compartimento do Refrigerador (Fridge)



1. Prima o botão "ZONE" repetidamente até aparecer o ícone do Frigorífico.
2. Quando o Frigorífico está ligado, o ícone ilumina-se e, de seguida, prima o botão "TEMP." repetidamente para percorrer as definições de temperatura disponíveis entre 8°C e 2°C.

NOTA: Cada pressionar de botão diminui a configuração em um grau.

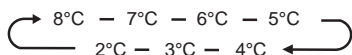

3. Liberte o botão "TEMP." quando aparecer a temperatura pretendida.

Temperatura do Compartimento My Fresh Choice



1. Prima o botão "ZONE" repetidamente até aparecer o ícone "My Fresh Choice".
2. Quando My Fresh Choice está ligado, o ícone "My Fresh Choice" ilumina-se e, de seguida, prima o botão "TEMP." repetidamente para percorrer as definições de temperatura disponíveis entre 5°C e -18°C.

NOTA: Cada premir do botão diminui a configuração em um grau.

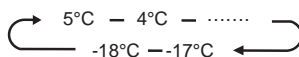

3. Liberte o botão "TEMP." quando aparecer a temperatura pretendida.

Temperatura do Compartimento do Congelador (Freezer)



1. Prima o botão "ZONE" repetidamente até aparecer o ícone do Congelador.
2. Quando o Congelador está ligado, o ícone ilumina-se e, de seguida, prima o botão "TEMP." repetidamente para percorrer as definições de temperatura disponíveis, entre -14°C e -24°C.

NOTA: Cada premir do botão diminui a configuração em um grau.

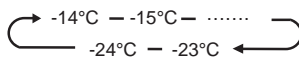

3. Liberte o botão "TEMP." quando aparecer a temperatura pretendida.

Super Cool (Super Fresco)



A função de Super Fresco ajuda a manter os alimentos armazenados no refrigerador na temperatura definida durante períodos de alto uso, com grandes quantidades de alimentos ou em temperatura ambiente temporariamente quente.

O recurso Super Fresco diminui a temperatura no compartimento do frigorífico.

1. Prima o botão "MODE" para ativar esta função. O ícone "🌀" iluminar-se-á e o indicador da temperatura do frigorífico exibirá 2°C.
2. O super fresco desligar-se-á automaticamente decorridas 3 horas.
3. Quando a função super fresco está ligada, pode desligá-lo premindo o botão "MODE" ou definindo a temperatura do frigorífico. Ao desligar manualmente a função Super Fresco, a definição da temperatura do frigorífico voltará para a definição anterior.

Super Freeze (Super Congelamento)



O Super Congelamento diminuirá rapidamente a temperatura do congelador para que a comida congele mais rápido do que o habitual. Esta funcionalidade também ajuda a manter as vitaminas e os nutrientes dos alimentos frescos por mais tempo.

1. Prima o botão "MODE" repetidamente até que apareça o ícone Super Congelamento. Prima o botão "MODE" para ativar esta função. O ícone "❄️" iluminar-se-á e a temperatura do congelador é definida para -24°C.
2. O super congelamento desligar-se-á automaticamente após 52 horas.
3. Quando a função Super Congelamento está ligada, pode desligá-la premindo o botão "MODE" ou definindo a temperatura do congelador. Para desligar manualmente a função Super congelamento, a definição da temperatura do congelador voltará à definição anterior.

NOTA: Quando seleciona a função Super Congelamento, assegure-se de que não há quaisquer bebidas engarrafadas ou enlatadas (particularmente bebidas gasificadas) no compartimento do congelador. Garrafas e latas podem estourar.

Eco



Prima o botão "MODE" para ligar a função Eco, o ícone "🌿" iluminar-se-á.

Quando a função Eco está ligada, a temperatura do frigorífico é automaticamente alterada para 6 °C e a temperatura do congelador é automaticamente alterada para -17 °C, a temperatura da My Fresh Choice no compartimento é imutável.

Quando a função Eco está ligada, pode desligá-la premindo o botão "MODE" ou ajustando a temperatura do frigorífico/ congelador, a definição da temperatura do frigorífico voltará à definição anterior.

Alarme de Porta Aberta

Se uma porta for aberta por mais do que 2 minutos, soará um alarme para alertá-lo e o painel de controlo exibirá "🔔". O alarme soa 3 vezes por minuto, durante 8 minutos.

- Para desligar o alarme, feche completamente todas as portas.

Modo de demonstração

O modo de demonstração é para exibição na loja e evita que o refrigerador gere ar frio. Neste modo de Refrigeração desligada, o refrigerador pode parecer que está funcionando, mas não produz ar fresco. O painel do ecrã exibirá os seguintes segmentos especiais.



Para desligar o modo demo, prima e mantenha premidos os botões "POWER Hold 3sec" e "WIFI Hold 3sec" ao mesmo tempo por 3 segundos e ouvirá um longo sinal sonoro.

Função Wi-Fi



Este eletrodoméstico pode ser controlado remotamente com um smartphone ou com um tablet.

Se o eletrodoméstico não estiver ligado à rede doméstica, este funcionará como um eletrodoméstico normal.

De que precisa para ligar o eletrodoméstico?

- O sinal da rede wireless local (Wi-Fi) deve ser suficientemente forte no local onde o eletrodoméstico é instalado.
- O router da rede doméstica tem de estar ligado à internet e a função Wi-Fi no eletrodoméstico deve estar ativada.
- O smartphone/tablet tem de estar ligado à internet.
- O sistema operativo no seu smartphone/tablet deve ser compatível com a app Connect Life.

ESTADO WI-FI DO ELETRODOMÉSTICO

Há três estados Wi-Fi, conforme demonstrado abaixo. Tem de ativar o painel de ecrã segundo os passos relevantes.

• LIGAR O ELETRODOMÉSTICO AO WI-FI

Após ativar a função Wi-Fi, ligue o seu dispositivo ao router doméstico para ligar o seu eletrodoméstico à app móvel ConnectLife.

Passo 1: Defina o eletrodoméstico para a operação normal. Toque na tecla "Wi-Fi Hold 3sec" durante aproximadamente 3 segundos. Entrou no menu de ligação de rede quando aparece "🔔" no ecrã.

Passo 2: Toque na tecla "MODE" para seleccionar "🔔" num período de 60 segundos.

Passo 3: Toque na tecla "Wi-Fi Hold 3sec" para confirmar o modo de seleção. O símbolo Wi-Fi começa a piscar e a rede deste aparelho fica ligada por 5 minutos.

Passo 4: Quando o símbolo Wi-Fi está ligado, significa que a ligação Wi-Fi foi bem-sucedida. O ecrã regressará ao modo normal.

• EMPARELHAMENTO DE MÚLTIPLOS UTILIZADORES DO ELETRODOMÉSTICO

O eletrodoméstico pode ser emparelhado com o seu dispositivo móvel. Emparelhe simplesmente outro utilizador ao seu eletrodoméstico. Isto requer que o seu eletrodoméstico já tenha sido configurado e esteja ligado à sua rede doméstica. Se não, regresse e seleccione CONFIGURAR O ELETRODOMÉSTICO.

Passo 1: Defina o eletrodoméstico para a operação normal. Toque na tecla "Wi-Fi" ^{Hold 3 sec} durante aproximadamente 3 segundos. Entrou no menu de ligação de rede quando aparece "Wi-Fi" no ecrã.

Passo 2: Toque na tecla "MODE" para seleccionar "Wi-Fi" num período de 60 segundos.

Passo 3: Toque na tecla "Wi-Fi" ^{Hold 3 sec} para confirmar o modo de selecção. A rede de EMPARELHAMENTO deste eletrodoméstico está agora aberta para ligar-se, durante 5 minutos.

Passo 4: Quando o ecrã regressar ao normal, significa que a o EMPARELHAR da ligação foi bem-sucedido.

• DESVINCULAR TODOS OS UTILIZADORES DO ELETRODOMÉSTICO

Ao ativar esta função, a informação do utilizador armazenada no eletrodoméstico será eliminada, a eletrodoméstico será removido de todas as contas de utilizador emparelhadas na app.

Passo 1: Defina o eletrodoméstico para a operação normal. Toque na tecla "Wi-Fi" ^{Hold 3 sec} durante aproximadamente 3 segundos. Entrou no menu de ligação de rede quando aparece "Wi-Fi" no ecrã.

Passo 2: Toque na tecla "MODE" para seleccionar "Wi-Fi" num período de 60 segundos.

Passo 3: Toque na tecla "Wi-Fi" ^{Hold 3 sec} para confirmar o modo de selecção para realizar a desvinculação e o tempo de distribuição da rede até 5 minutos.

Passo 4: Após desvincular o aparelho, este entrará automaticamente no estado de distribuição de rede, o ícone "Wi-Fi" pisca e o tempo de distribuição da rede é de 5 minutos.

Informação!

Recomendamos que descarregue e instale a app móvel e que crie uma conta ConnectLife antes de tentar configurar a ligação com o seu eletrodoméstico.

App ConnectLife

A App ConnectLife está disponível para ser descarregada gratuitamente a partir da App Store da Apple e da Google Play Store.



Instalar a app ConnectLife

1. Vá à App Store (nos dispositivos Apple), App Gallery (nos dispositivos Huawei) ou loja Google Play (em dispositivos Android) no seu telemóvel/tablet.
2. Procure por "ConnectLife".



3. Seleccione a app ConnectLife e instale-a no seu smartphone/tablet.

Adicionar o Frigorífico na App

1. Seleccione "Adicionar Eletrodomésticos" ou "+" no canto superior direito.
2. Seleccione "Frigorífico".
3. Abra a Câmara na App para digitalizar o código SN (código de barras) do eletrodoméstico. O código de barras de 23 bits pode ser encontrado sobre a placa de dados no interior do frigorífico.
4. Seleccione "CONFIGURAR O ELETRODOMÉSTICO", siga as instruções e certifique-se de que a função Wi-Fi do eletrodoméstico está ativada e, de seguida, seleccione "Seguinte".

Nota: Quando o eletrodoméstico se ligou à rede doméstica e outros utilizadores querem emparelhar o mesmo eletrodoméstico, eles podem seleccionar directamente "EMPARELHAR ELETRODOMÉSTICO" para vincular.

5. Ligue o Bluetooth conforme notificado, é-lhe agora apresentado o eletrodoméstico (frigorífico HIS-XXXX), de seguida, seleccione-o.
6. Seleccione a opção Wi-Fi segura, insira a palavra-passe e ligue-se.
7. Seleccione a localização do eletrodoméstico e guarde.
8. Adição bem-sucedida, agora consegue controlar o eletrodoméstico remotamente.

Recursos

Informações importantes sobre as prateleiras e tampas de vidro:

Não limpe as prateleiras ou tampas de vidro com água morna quando estiverem frias. As prateleiras e tampas podem quebrar se expostas a mudanças repentinas de temperatura ou impactos, como colisões. O vidro temperado é projetado para se quebrar em vários pedaços pequenos do tamanho de cascalhos. Isto é normal. As prateleiras e tampas de vidro são pesadas. Use as duas mãos ao removê-las para evitar que caiam.

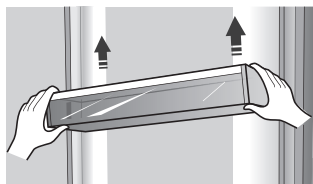

Geladeira

IMPORTANTE: Para evitar danos às portas, verifique se todas as prateleiras e gavetas estão totalmente encaixadas na geladeira antes de fechar uma porta.

Prateleiras Ajustáveis

A altura das prateleiras pode ser ajustada para atender às suas necessidades de armazenamento.

1. Para remover uma prateleira, levante levemente para cima e puxe-a para frente até que o final da prateleira saia do trilho.

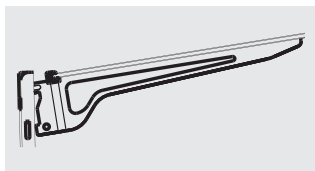
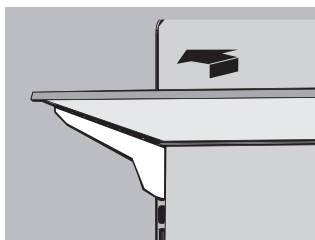

2. Para reinstalar uma prateleira, deslize-a cuidadosamente para dentro do compartimento do refrigerador e abaixe a prateleira no trilho.

Prateleiras de Porta Removíveis

As prateleiras localizadas no meio da porta são ajustáveis.

Para remover e substituir uma prateleira de porta:

1. Coloque as mãos nos dois lados da prateleira e levante-a.
2. Puxe a prateleira para fora.
3. Recoloque a prateleira da porta inserindo-a acima do suporte e pressionando-a para encaixar.

Nota: A qualidade do gelo será tão boa quanto a qualidade da água fornecida à máquina de gelo. Evite conectar a máquina de gelo a um suprimento de água mole. Os produtos químicos que amolecem a água (como sal) podem danificar partes da máquina de gelo e resultar em um gelo de baixa qualidade. Se não for possível evitar um suprimento de água mole, verifique se o amolecedor está funcionando corretamente e em boas condições de manutenção.

Gavetas My Fresh Choice e do Congelador

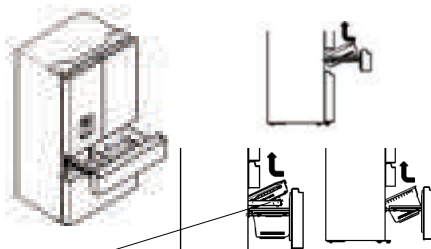

Nota: Desparafuse a gaveta antes de retirá-la.

Para Remover/Substituir Gavetas do Congelador:

1. Puxe a gaveta para a extensão máxima.
2. Levante para remover a gaveta.
3. Inverta as etapas 1 e 2 para substituir a gaveta.

Informações Gerais de Uso

- Ao ligar a geladeira pela primeira vez após um período de inatividade, deixe a geladeira esfriar por pelo menos 2 horas antes de adicionar alimentos.
- Não bloqueie as aberturas de circulação de ar com itens armazenados.
- Armazene itens de tal modo que o ar possa circular livremente ao redor deles.
- Cubra ou embulhe bem os alimentos armazenados para evitar a transferência de odores.
- Uma vez descongelados, a qualidade dos alimentos se deteriora rapidamente. Alimentos descongelados não devem ser recongelados.
- Bebidas engarrafadas e enlatadas não devem ser armazenadas no compartimento do congelador. Garrafas e latas podem estourar.

Para evitar a contaminação dos alimentos, respeite as seguintes instruções:

- Abrir a porta durante longos períodos pode causar um aumento significativo da temperatura nos compartimentos do aparelho.
- Limpe regularmente as superfícies que possam entrar em contacto com alimentos e sistemas de drenagem acessíveis.

- Guarde carne e peixe crus em recipientes adequados no refrigerador, para que não fiquem em contacto ou pinguem sobre outros alimentos.
- Os compartimentos de comida congelada de duas estrelas são adequados para guardar alimentos pré-congelados, guardar ou fazer gelados e fazer cubos de gelo.
- Compartimentos de uma, duas e três estrelas não são adequados para o congelamento de alimentos frescos.

Ordem	Tipo de Compartimentos	Temp. de armazenamento alvo (°C)	Alimentos apropriados
1	Frigorífico	+2~+8	Ovos, alimentos cozinhados, alimentos embalados, frutas e legumes, laticínios, bolos, bebidas e outros alimentos não são adequados para serem congelados.
2	(***)*-Congelador	≤-18	Mariscos e peixe (peixe, camarão, moluscos), produtos aquáticos de água doce e produtos à base de carne (recomendados durante 3 meses, quanto maior o tempo de armazenamento, pior o sabor e nutrição), adequados para alimentos frescos congelados.
3	**-*Congelador	≤-18	Mariscos e peixe (peixe, camarão, moluscos), produtos aquáticos de água doce e produtos à base de carne (recomendados durante 3 meses, quanto maior o tempo de armazenamento, pior o sabor e nutrição), não são adequados para alimentos frescos congelados.
4	**-*Congelador	≤-12	Mariscos e peixe (peixe, camarão, moluscos), produtos aquáticos de água doce e produtos à base de carne (recomendados durante 2 meses, quanto maior o tempo de armazenamento, pior o sabor e nutrição), não são adequados para alimentos frescos congelados.
5	*-*Congelador	≤-6	Mariscos e peixe (peixe, camarão, moluscos), produtos aquáticos de água doce e produtos à base de carne (recomendados durante 1 mes, quanto maior o tempo de armazenamento, pior o sabor e nutrição).
6	0 estrelas	-6~0	Carne de porco, carne de vaca, peixe, alguns alimentos processados embalados frescos, etc. (Recomenda-se o consumo no mesmo dia, de preferência não mais de 3 dias depois). Alimentos processados, parcialmente encapsulados (alimentos não congeláveis)
7	Arrefecimento	-2~+3	Carne de porco, carne de vaca, frango e produtos aquáticos de água doce, etc, frescos/congelados (7 dias abaixo de 0°C e acima de 0°C recomenda-se que sejam consumidos nesse dia, preferencialmente não mais do que 2 dias). Peixe e marisco (menos de 0°C durante 15 dias, não se recomenda guardar acima de 0°C)
8	Alimentos Frescos	0~+4	Carne de porco, carne de vaca, peixe, frango frescos, alimentos cozinhados, etc. (Recomenda-se o consumo no mesmo dia, de preferência não mais de 3 dias depois)
9	Vinho	+5~+20	vinho tinto, vinho branco, vinho espumante, etc.

NOTA: Guarde alimentos diferentes de acordo com os compartimentos ou temperatura de armazenamento alvo dos produtos comprados.

· Se o aparelho de refrigeração ficar vazio durante longos períodos, desligue, descongele, limpe, seque e deixe a porta aberta para evitar o desenvolvimento de bolor dentro do aparelho.

Limpeza do dispensador de água (especial para produtos com dispensadores de água):

· Limpe os reservatórios de água se não tiverem sido usados durante 48 h; lave o sistema de água conectado a um fornecimento de água, se não foi retirada água durante 5 dias.

AVISO! O alimento precisa ser embalado antes de ser colocado na geladeira, e os líquidos precisam ser acondicionados em garrafas ou recipientes tampados para permitir uma limpeza correta do produto.

Cuidados com a Geladeira

Limpeza

Tanto os compartimentos do refrigerador quanto do congelador se descongelam automaticamente. No entanto, limpe os dois compartimentos uma vez por mês para evitar acúmulo de odores. Limpe qualquer derramamento imediatamente. Para evitar a transferência de odores e a secagem dos alimentos, embrulhe ou cubra bem os alimentos.

AVISO



Perigo de Explosão

Use um limpador não inflamável. A falha em fazê-lo pode resultar em morte, explosão ou incêndio.

IMPORTANTE:

- Não use produtos químicos agressivos, amônia, alvejante à base de cloro, detergente concentrado, solventes, abrasivos ou esfregões de metal para limpar a geladeira por dentro ou por fora. Eles podem danificar e/ou descolorir o acabamento da geladeira.
- Não use água morna para limpar as prateleiras de vidro enquanto elas ainda estiverem frias. O vidro pode quebrar quando exposto a mudanças repentinas de temperatura ou impactos.

Limpeza de peças das prateleiras

- Ao limpar as peças de uma prateleira, remova as peças inferiores da prateleira, que devem ser posicionadas horizontalmente, seja virada para cima ou para baixo, para evitar que o suporte da prateleira caia.
- Se as peças da prateleira forem colocadas em ângulo e a lateral das peças da prateleira tocar o chão. Quando a força de limpeza não está correta, o suporte da prateleira cai facilmente.

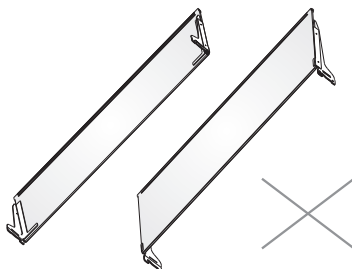
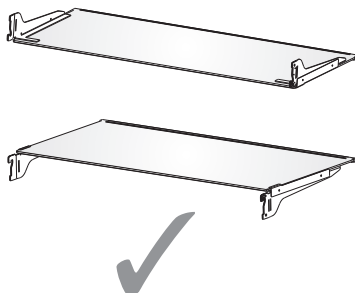

AVISO



Risco de Choque Elétrico

Desconecte o aparelho ou desconecte a energia antes da limpeza. A falha em fazê-lo pode resultar em morte, choque elétrico ou lesões pessoais.

1. Desconecte a geladeira ou desconecte a energia.
2. Limpe o interior.
Lave à mão, enxágue e seque bem as peças removíveis e as superfícies internas. Use uma esponja limpa ou pano macio e detergente neutro em água morna.
3. Limpe as vedações das portas (juntas). Uma vedação de porta suja ou pegajosa pode aderir à geladeira e rasgar quando você abrir a porta.
Usando um pano macio e uma solução de detergente neutro e água morna, lave à mão as vedações da porta. Enxágue com água limpa e seque bem.
4. Limpe as superfícies externas.
Lave as superfícies externas com um pano limpo e macio ou uma esponja e um detergente neutro em água morna. Lave as superfícies com água limpa e morna e seque imediatamente para evitar manchas de água.
5. Conecte a geladeira ou reconecte a energia.

Luzes

Este produto contém uma fonte de luz de energia de classe G no topo e na lateral do compartimento do frigorífico.

IMPORTANTE: A sua geladeira está equipada com uma iluminação LED. Essas luzes foram projetadas para durar a vida útil da sua geladeira. No entanto, se as luzes pararem de funcionar, entre em contato com um técnico qualificado para substituição.

Cuidados Durante as Férias e Mudanças

Férias

Se Você Optar por Deixar a Geladeira Ligada Enquanto Estiver Ausente:

1. Consuma quaisquer produtos perecíveis e congele outros itens.

Se Você Optar por Desligar a Geladeira Antes de Sair:

1. Remova todos os alimentos do refrigerador e do congelador.
2. Desconecte a geladeira ou desconecte a energia.
3. Limpe a geladeira, enxugue-a e seque-a bem.
4. Prenda blocos de borracha ou madeira na parte superior das duas portas para abri-las o suficiente para que o ar entre. Isso impede que o odor e o mofo se acumulem.

Mudanças

AVISO



Perigo de Explosão ou Incêndio

Não perfure a tubulação de refrigeração. Siga as instruções de manuseio com cuidado. É usado um refrigerante inflamável. A falha em fazê-lo pode resultar em morte, explosão ou incêndio.

IMPORTANTE: Manuseie com cuidado ao mover a geladeira para evitar danos à tubulação de refrigeração ou aumentar o risco de vazamento.

AVISO

Perigo de Peso Excessivo

Use duas ou mais pessoas para mover e instalar a geladeira. A falha em fazê-lo pode resultar em lesões nas costas ou outras lesões.

Ao fazer a mudança da geladeira para uma nova casa, siga estas etapas para prepará-la para a mudança.

1. Remova todos os alimentos do refrigerador e embale todos os alimentos congelados em gelo seco.
2. Desligue a geladeira.
3. Limpe, enxague e seque bem.
4. Retire todas as peças removíveis, embrulhe-as bem e prenda-as com fita adesiva para que elas não se mexam nem sacudam durante a mudança.

5. Levante os pés niveladores para que não arranhem o chão. Consulte a seção "Nivele a Geladeira."
6. Prenda as portas com fita e prenda o cabo de alimentação na parte traseira da geladeira. Quando chegar à sua nova casa, coloque tudo de volta e consulte a seção "Instruções de Instalação" para obter instruções de preparação.

Reinstalando/Usando a Geladeira Novamente

Se a geladeira tiver sido colocada na posição horizontal ou inclinada por um período, aguarde 4 horas antes de conectá-la para permitir que o óleo assente no compressor.

1. Limpe a geladeira. Consulte a seção "Limpeza."
2. Coloque a geladeira no local e no nível desejados. Consulte a seção "Instruções de Instalação."

AVISO



Risco de Choque Elétrico

Conecte a uma tomada aterrada de 3 pinos. Não remova o pino de aterramento do plugue do cabo de alimentação. Não use um adaptador. Não use uma extensão. A falha em fazê-lo pode resultar em morte, incêndio ou choque elétrico.

3. Conecte a uma tomada aterrada de 3 pinos.

Resolução de problemas

Teste as soluções sugeridas aqui primeiro para evitar gastos desnecessários com uma assistência técnica.

A geladeira não está funcionando

PROBLEMA	POSSÍVEL(S) CAUSA(S)	SOLUÇÃO
A geladeira não funciona	A geladeira está desconectada.	Conecte a geladeira a uma tomada aterrada de 3 pinos.
	O disjuntor está desativado ou desligado, ou o fusível está queimado.	Reinicie/ligue o disjuntor ou substitua o fusível.
	A geladeira está no modo de degelo.	Aguarde o término do ciclo de degelo e o sistema de resfriamento reiniciar.
O compressor da geladeira funciona com frequência ou por longos períodos de tempo Nota: Esta geladeira foi projetada para funcionar por períodos mais longos, com menor consumo de energia.	A geladeira foi conectada pela primeira vez.	Isto é normal. Aguarde 24 horas para que a geladeira esfrie.
	Alimentos quentes ou em grandes quantidades foram adicionados.	Isto é normal.
	A porta ficou aberta ou a geladeira não está nivelada.	Verifique se algo não está impedindo o fechamento da porta. Nivele a geladeira. Consulte a seção "Nivele a Geladeira."
	Clima quente ou portas sendo abertas com frequência.	Isto é normal.
	O controle de temperatura está definido para a configuração mais fria.	Ajuste a temperatura para uma configuração mais quente.
A geladeira está com um odor	Os alimentos não estão selados ou embalados adequadamente.	Feche bem as embalagens. Coloque uma caixa aberta de bicarbonato de sódio na geladeira e substitua a cada 3 meses.
	O interior precisa de limpeza.	Limpe o interior. Consulte a seção "Limpeza".
	Alimentos armazenados por muito tempo.	Descarte alimentos estragados.
A luz não acende	A geladeira está desconectada.	Conecte a geladeira a uma tomada aterrada de 3 pinos.
	A luz LED está queimada.	Entre em contato com um técnico qualificado para substituir o LED queimado.
As portas não fecham direito	A geladeira não está nivelada.	Consulte a seção "Nivele a Geladeira."
	Algo está obstruindo o fechamento das portas.	Verifique e remova obstruções.
Vibração ou ruídos	A geladeira não está apoiada firmemente no chão.	Consulte a seção "Nivele a Geladeira."
Sons Regulares	Parece que a água está fluindo da geladeira.	O fluido refrigerante que flui nas tubulações emitirá esse som quando o compressor iniciar e parar. A geladeira possui um sistema de degelo automático. A água descongelada fará esse som.
	Zumbidos ou chiados	O compressor e os ventiladores usados para a circulação de ar frio podem emitir esse som. Se a geladeira não estiver nivelada, o som será mais intenso.
	Sons de rachaduras ou cliques	As partes internas emitem esse som à medida que se contraem e se expandem em resposta às mudanças de temperatura.
	Barulho de estalo	Pode ocorrer durante o degelo automático.

Temperatura e Umidade

PROBLEMA	POSSÍVEL(IS) CAUSA(S)	SOLUÇÃO
O refrigerador ou o congelador está muito quente	O controle de temperatura não está definido como frio o suficiente.	Ajuste o compartimento para uma configuração mais fria; aguarde 24 horas para que a temperatura se ajuste.
	As portas foram abertas com frequência ou foram deixadas abertas.	Limite as aberturas das portas para manter a temperatura interna. Verifique se algo não está impedindo o fechamento da porta.
	Alimentos quentes adicionados recentemente.	Aguarde um tempo para os alimentos e a geladeira se esfriarem.
	O espaço entre a parte traseira da geladeira e a parede é muito pequeno.	Deixe um espaço de 5cm entre a parte traseira da geladeira e a parede.
	Os itens na parte traseira dos compartimentos estão bloqueando o fluxo de ar adequado.	Armazene os itens somente dentro dos limites das prateleiras de vidro; não coloque itens encostados nas laterais dos compartimentos ou diretamente na frente de qualquer abertura de ar.
O refrigerador ou o congelador está muito frio.	O controle de temperatura está ajustado para muito frio.	Ajuste a temperatura no compartimento para uma configuração mais quente; aguarde 24 horas para que a temperatura se ajuste.
Umidade no exterior/interior da geladeira	Alta umidade	Isso é normal durante períodos de alta umidade. Seque a superfície e ajuste a temperatura para uma configuração um pouco mais fria.
	As portas foram abertas com frequência ou foram deixadas abertas.	Mantenha as portas fechadas. Verifique se algo não está impedindo o fechamento das portas. Nivele a geladeira. Consulte a seção "Nivele a Geladeira."
	Recipiente com água aberto no refrigerador.	Cubra ou sele o recipiente
Cristais de gelo ou gelo em alimentos congelados	A porta do congelador ficou aberta ou é aberta com frequência.	Limite as aberturas das portas para manter a temperatura interna. Verifique se algo não está impedindo o fechamento da porta.
	A geladeira não está nivelada.	Nivele a geladeira. Consulte a seção "Nivele a Geladeira".
	Itens estão bloqueando as aberturas de ar do congelador e impedem o fluxo adequado de ar.	Afaste os itens da parede traseira.
Alimentos congelando no refrigerador	Os alimentos foram colocados muito perto das aberturas de ventilação.	Afaste os itens da parte traseira e superior do refrigerador.
	O controle de temperatura está ajustado para muito frio.	Ajuste a temperatura para uma configuração menos fria.

Eliminação do aparelho

PERIGO

É proibido remover o aparelho como resíduos de casa.

Materiais de embalagem



Os materiais de embalagem com símbolo de reciclagem são recicláveis. Remova o embalagem num recipiente de recolha de resíduos apropriados para reciclar.

Antes da eliminação do aparelho

1. Puxe a ficha principal das principais tomadas antes.
2. Desligue o cabo de alimentação e deite fora a ficha principal.

AVISO

Refrigeradores contêm refrigerante e gases na isolação. Refrigerante e gases devem ser eliminados profissionalmente pois podem causar danos oculares ou ignições. Assegure-se que a tubagem do circuito de refrigerante não está danificada antes da eliminação apropriada.

	Eliminação correta deste produto
 	<p>Este símbolo no produto ou na sua embalagem indica que este produto não pode ser tratado como resíduos de casa. Em vez disso, deve ser feita a sua recolha e reciclagem num ponto de reciclagem para equipamento eléctrico e electrónico.</p> <p>Assegurando que este produto é eliminado correctamente, irá ajudar a prevenir consequências potencialmente negativas para o ambiente e saúde humana, que pode ser causado por um tratamento de resíduos inapropriados deste produto. Para mais informações detalhadas sobre a reciclagem deste produto, por favor, contacte o seu conselho local de serviço de eliminação de resíduos de casa ou a loja onde comprou o produto.</p>

Hisense

life reimagined