

Hisense

life reimagined

MANUAL DE OPERAÇÃO DO USUÁRIO

Antes de operar esta unidade, leia atentamente este manual e guarde para consultas futuras

RS818N4ICE RS818N4IFE RS818N4IIE

Português

Conteúdo

Informações de segurança e aviso.....2	Limpeza e cuidado.....25
Instalar o seu novo aparelho.....8	Sugestões e dicas úteis..... 27
Descrição do aparelho.....13	Solução de problemas.....29
Controlos de exibição.....14	Eliminação do aparelho.....31
Usar seu aparelho.....21	



Informações de segurança e aviso

Para sua segurança e uso correcto, antes de instalar e usar o aparelho, leia este manual de utilizador cuidadosamente, incluindo as suas sugestões e avisos. Para evitar erros e acidentes desnecessários, é importante assegurar-se que todas as pessoas a usar o aparelho estão completamente familiares com a sua operação e funcionalidades de segurança. Guarde estas instruções e certifique-se de que elas permanecem com o aparelho se for movido ou vendido, de modo que qualquer pessoa que o utilize ao longo de sua vida, será devidamente informada sobre o uso e os avisos de segurança.

Para a segurança de vidas e propriedades, mantenha as precauções destas instruções do usuário como o fabricante não é responsável por danos causados por omissão.

Segurança para crianças e outras pessoas vulneráveis

• De acordo com o padrão EN

Este aparelho pode ser utilizado por crianças com idade igual ou superior a 8 anos e pessoas com capacidades físicas, sensoriais ou mentais reduzidas ou falta de experiência e conhecimento, se tiverem recebido supervisão ou instruções relativas ao uso do aparelho de forma segura e que tenham compreensão dos riscos envolvidos. As crianças não devem brincar com o aparelho. A limpeza e a manutenção do utilizador não devem ser feitas por crianças sem supervisão.

De acordo com o padrão IEC

O uso deste aparelho não é destinado a pessoas (incluindo crianças) com capacidades físicas, sensoriais ou mentais reduzidas, ou com falta de experiência e conhecimento, a menos que elas tenham recebido supervisão ou instruções relativas ao

uso do aparelho por uma pessoa responsável pela sua segurança.

- Mantenha todas as embalagens fora do alcance das crianças porque há o risco de asfixia.
- Se for eliminar o aparelho, puxe a ficha para fora da tomada, corte o cabo de conexão (tão perto do aparelho quanto possível) e remova a porta para prevenir que crianças a brincar sofram de choques eléctricos ou se fechem dentro.
- Se este aparelho, com selos de porta magnética, é para substituir um aparelho antigo com fechos de mola (trava) na porta ou tampa, assegure-se que os fechos de mola são inutilizáveis antes de eliminar o aparelho antigo. Isto irá prevenir que o aparelho se torne uma armadilha fatal para uma criança.

Segurança geral



- **AVISO** – Este aparelho está destinado a ser usado em casa ou nas seguintes aplicações semelhantes
 - áreas de cozinha em lojas, escritórios e outros ambientes de trabalho;
 - casas de quintas e por clientes em hotéis, motéis e outros ambientes de tipo residencial;
 - ambientes do tipo de cama e café da manhã;
 - restauração e aplicações similares não varejistas.
- **AVISO** – Encha apenas com água potável.
- **AVISO** – Não guarde substâncias explosivas tais como latas de aerossol com um propulsor inflamável no aparelho.
- **AVISO** – Se o cabo de alimentação estiver danificado, ele deve ser substituído pelo fabricante, agente de assistência ou técnico qualificado, a fim de evitar situações de risco.
- **AVISO** – Mantenha a ventilação aberta, no gabinete do aparelho ou na estrutura incorporada, sem obstrução.
- **AVISO** – Não utilize dispositivos mecânicos ou outros meios para acelerar o processo de descongelação, exceto os recomendados pelo fabricante.
- **AVISO** – Não danifique o circuito de refrigeração.
- **AVISO** – Não utilize aparelhos eléctricos no interior dos compartimentos de armazenamento de alimentos do aparelho, a menos que sejam do tipo recomendado pelo fabricante.

- AVISO — O refrigerante e o gás de sopro de isolamento são inflamáveis. Ao descartar o aparelho, faça a eliminação apenas num centro de eliminação de resíduos autorizada. Não exponha-o ao fogo.
- AVISO — Ao posicionar o aparelho, assegure-se que o cabo de alimentação não está preso ou danificado.
- AVISO — Não coloque várias saídas de tomada portátil ou fontes de energia portáteis atrás do aparelho.

Substituir as lâmpadas de iluminação

- AVISO — As lâmpadas não devem ser substituídas pelo utilizador! Se as lâmpadas estiverem danificadas, contacte a linha de apoio ao cliente para assistência.

Este aviso é apenas para refrigeradores com lâmpadas.

Refrigerante

O refrigerante isobuteno (R600a) está contido no circuito refrigerante do aparelho, um gás natural com um alto nível de compatibilidade ambiental, que é, no entanto, inflamável. Durante o transporte e a instalação do aparelho, certifique-se de que nenhum dos componentes do circuito refrigerante seja danificado.

O refrigerante (R600a) é inflamável.

- AVISO — Refrigeradores contêm refrigerante e gases na isolação. Refrigerante e gases devem ser eliminados profissionalmente pois podem causar danos oculares ou ignições. Assegure-se que a tubagem do circuito de refrigerante não está danificada antes da eliminação apropriada.



AVISO: Risco de incêndio/materiais inflamáveis

Se o circuito refrigerante deve ser danificado:

- Evite chamas acesas e fontes de ignição.
- Ventile profundamente o quarto no qual está o aparelho.

É perigoso alterar as especificações ou modificar este produto de qualquer forma.

Quaisquer danos ao cabo podem causar um curto circuito, fogo e/ou choque eléctrico.



Segurança eléctrica

1. O cabo de alimentação não deve ser esticado.
2. Assegure-se que a tomada não está esmagada ou danificada. Uma tomada esmagada ou danificada podem sobreaquecer e causar um fogo.
3. Certifique-se que você pode acessar a ficha principal do aparelho.
4. Não puxe o cabo principal.
5. Se o soquete do plugue de energia estiver solto, não insira o plugue de energia. Existe o risco de choque eléctrico ou incêndio.
6. Você não deve operar o aparelho sem a tampa da lâmpada de iluminação interior.
7. O frigorífico só é aplicado com a alimentação de corrente alternada monofásica de 220~240V/50Hz. Se a flutuação de voltagem no distrito do utilizador for tão grande que a voltagem excede a gama acima, por segurança, assegure-se que usa A.C. Regulador de voltagem automático de mais de 350W no geladeira. O geladeira deve utilizar uma tomada de energia especial em vez de uma comum com outros aparelhos eléctricos. A sua ficha deve corresponder à tomada com fio terra.

Uso diário

- Não armazene gases ou líquidos inflamáveis neste aparelho, há risco de explosão.
- Não utilize aparelhos eléctricos no interior do aparelho (por exemplo. máquinas de gelados eléctricas, misturadores etc.).
- Ao desligar o aparelho, sempre puxe o plugue da tomada, não arraste o cabo
- Não coloque itens quentes perto dos componentes de plástico deste aparelho.
- Este aparelho de refrigeração não se destina a ser usado como um aparelho embutido.
- Para sentir a temperatura e a humidade perto do eletrodoméstico e para fazer com que o eletrodoméstico funcione melhor, acrescente os sensores de temperatura e de humidade ao exterior

da estrutura do eletrodoméstico.

- Não coloque produtos alimentares directamente contra a saída de ar na parede traseira.
- Guarde alimentos congelados pré-embalados de acordo com as instruções do fabricante de alimentos congelados.
- As recomendações de armazenagem dos fabricantes de aparelhos devem ser seguidas rigorosamente. Consulte instruções relevantes para armazenagem.
- Não coloque bebidas gaseificadas no compartimento de congelamento porque cria pressão no recipiente, o que pode causar explosões, resultando em danos no aparelho.
- Alimentos congelados podem causar queimadura por geada se forem consumidos directamente do congelador.
- Não coloque o aparelho sob a luz solar directa.
- Mantenha as velas, lâmpadas e outros itens com chamas nuas longe do aparelho, para não incendiar o aparelho.
- Este aparelho está destinado ao armazenamento de alimentos e/ou bebidas numa casa normal como explicado neste livro de instruções. O aparelho é pesado. O aparelho é pesado. Deve tomar cuidado ao movê-lo.
- Não remova nem toque nos objectos do compartimento do congelador se as suas mãos estiverem húmidas/molhadas, pois pode causar feridas na pele ou queimaduras de gelo/congelador.
- Nunca utilize a base, as gavetas, as portas etc. para se sustentar ou como suportes.
- Os alimentos congelados não devem ser congelados de novo uma vez que foram descongelados.
- Não consome picadinhos de gelo ou cubos de gelo directamente do congelador, pois isso pode causar queima de congelação na boca e nos lábios.
- Para evitar que os itens caiam e causem ferimentos ou danos ao aparelho, não sobrecarregue as prateleiras da porta ou coloque muita comida nas gavetas.

cuidado!

Cuidados e limpeza

- Antes da manutenção, desligue o aparelho e desconecte a ficha da tomada.
- Não limpe o aparelho com objetos de metal, dispositivo de limpeza de vapor, óleos etéreos, solventes orgânicos ou produtos de limpeza abrasivos.
- Não use objetos pontiagudos para remover o gelo do aparelho. Use uma espátula de plástico.

Instalação Importante!

- Para a ligação eléctrica com cuidado, siga as instruções dadas neste manual.
Desembale o produto e verifique se há algum dano no mesmo.
- Não ligue o aparelho se estiver danificado. Informe possíveis danos imediatamente ao local onde você comprou o aparelho. Neste caso, mantenha a embalagem.
- É aconselhável esperar pelo menos quatro horas antes de conectar o aparelho para permitir que o óleo flua de volta no compressor.
- Deve ter circulação de ar adequada em volta do aparelho, a falta disto pode levar ao sobreaquecimento. Para conseguir uma ventilação suficiente, siga as instruções relevantes para a instalação.
- Sempre que possível, a parte traseira do produto não deve estar muito perto duma parede para evitar tocar ou pegar partes quentes (compressor, condensador) para evitar o risco de incêndio, siga as instruções relevantes para a instalação.
- O aparelho não deve ser localizado perto de radiadores ou fogões.
- Certifique-se de que a ficha de rede está acessível após a instalação do aparelho.

Serviço

- Qualquer trabalho eléctrico necessário para fazer a manutenção do aparelho deve ser realizado por um electricista qualificado ou pessoa competente.
- Este produto deve ser atendido por um Centro de Assistência autorizado, e apenas peças de reposição genuínas devem ser usadas.
 - 1) Se o aparelho estiver Livre de Gelo.
 - 2) Se o aparelho contiver o compartimento congelador.

Nota: Crianças com idade entre 3 e 8 anos podem carregar e descarregar aparelhos de refrigeração.
(Esta cláusula aplica -se apenas à região da UE.)

Instalar o seu novo aparelho

Antes de utilizar o aparelho pela primeira vez, deve considerar as seguintes dicas.

Ventilação do aparelho

 Para melhorar a eficiência do sistema de refrigeração e economizar energia, é necessário manter uma boa ventilação em torno do aparelho para a dissipação do calor. Por essa razão, um espaço limpo e suficiente deve estar disponível em volta do refrigerador.

Sugestão: É aconselhável que haja um espaço de 50-70mm da parte posterior até à parede, pelo menos 100mm no seu topo, pelo menos 100mm na lateral até à parede e um espaço livre de frente para permitir que a porta do congelador abra 130° e a porta do frigorífico abra 135°. Consulte os seguintes diagramas. Consulte os diagramas abaixo.

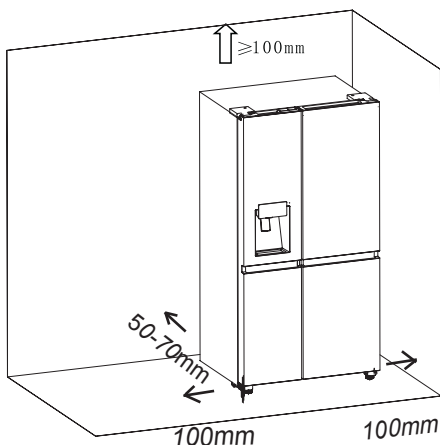

Informação relevante (mm)

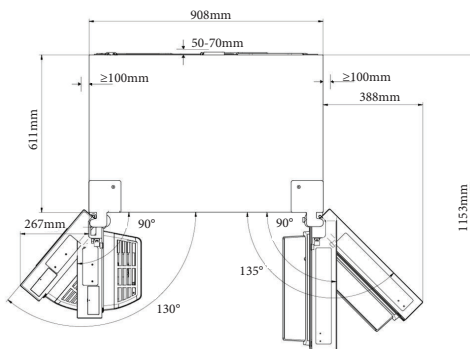

Nota:

● Este eletrodoméstico funciona bem na classe climática, consulte a placa de identificação. Poderá não funcionar bem se estiver numa temperatura acima ou abaixo da indicada por um longo período.

Classe climática	Temperatura ambiente
SN	+10°C a +32°C
N	+16°C a +32°C
ST	+16°C a +38°C
T	+16°C a +43°C

- Coloque o seu aparelho num local seco para evitar danos causados pela humidade elevada.
- Manter o aparelho fora de luz directa do sol, chuva e gelo. Coloque o aparelho fora de fontes de aquecimento como fornos, fogos e aquecedores.

L'áÇÍ «ÍÉÖŠÖ' P' áÇÖ

- \ ' á ' dí ' í »ÇÍ «ÍÉÖŠÖ' ÇÍÉ« ÇÇÖÇ ¥' ÖŠ« ' ' áÍ ' ' P' áÇÍ «ÍÉÖŠÖ' éé áÇÍ ŠÖ' P' áÇÖ ÖáP-á' PáÇÍ ' Í ' Š«áá' Áéé ŠÖá n«Ç« ' dí ' ÇÍ ' ú«Í µÇá' ' Š«àð' ŠÖ
- \ ' á ' P«á' »áàð«' ' áPÖéé áá« ' «ÇÍ «Í ' áÖ »Í ' ' áÇÍ ÇÇÍ «ÖÉPÖ' P' á ' éé ' á' ' Ç«áÇ' ' Š« ' Í ' Í ' Öð' ' ' áÖŠ' ' Í ŠÖÖáP-á' ' Áéé ' ú«Íá
- ç«Í ' PáÇ ' àð« ' PáÇéÍ Š«áÍ ' ÖúáÖ ' ' P' áÇÖ ÇÍ ' í áÇ ' áÇ ' úÖÇ ' á' ' ÇÖÇÇ' ' áÖáP-áP' ' á ' àð« ' Ö ' ' P' áÇÖPÖáá' ' áÖŠ' ' áÇáÍ «ÍÉ« ' _«Í áé Ç ' Ö' ' P' áÇÖ ' ÖáÇ' ' ÇÇ' ' á

Aviso!

Para uma instalação adequada, este refrigerador deve ser colocado em uma superfície nivelada de material rígido que tenha a mesma altura que o restante do piso. Esta superfície deve ser forte o suficiente para suportar um refrigerador totalmente carregado. Os rolos, que não são rodízios, devem ser usados apenas para movimento para frente ou para trás. Mover o refrigerador lateralmente pode danificar sua parte inferior e os rolos.

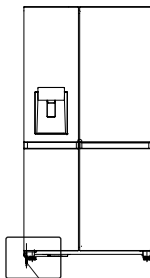
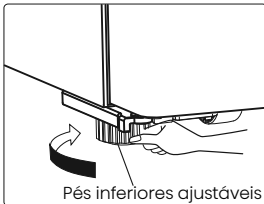
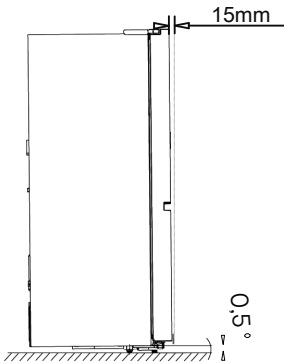

Pés inferiores ajustáveis

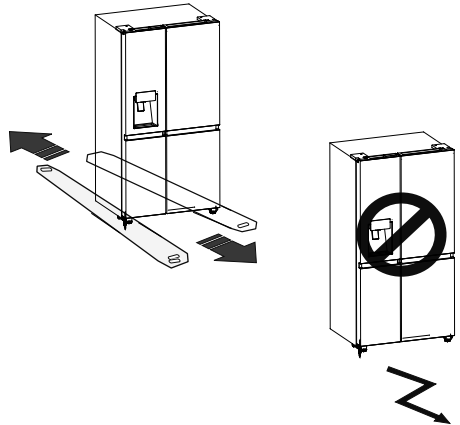

Instalar as linhas de água e o filtro

Instalar o filtro de água

Para encaixar o filtro de água, siga os passos de instalação abaixo.

Primeiro, retire o filtro de água e as linhas de água da zona do frigorífico.

Em segundo lugar, determine o local para montar o filtro externo.

(Nota: O filtro de água deve ser montado na parede, onde é conveniente para ser substituído, e não deve ser montado na parede traseira do refrigerador.)

Terceiro, determine a distância entre o filtro e a torneira e a distância do filtro ao frigorífico. Prepare as linhas conforme os comprimentos necessários. (Corte os comprimentos adequados das linhas de água que você determinar para conectar com a entrada ou saída do filtro.)

Em quarto lugar, monte o suporte do filtro na parede usando uma chave de fenda e prenda o filtro de água.

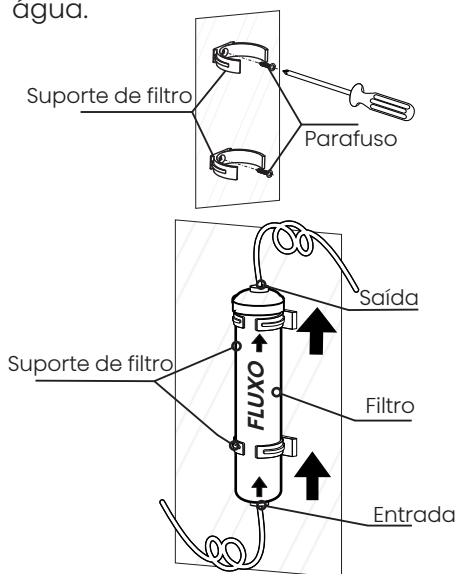

Nota!

- As linhas de água devem ser totalmente inseridas no filtro para evitar vazamentos de água.
- O comprimento da linha deve ser menor que 5m. Se a linha de água for muito longa (> 5m), o conteúdo de água gelada e fria pode ser afetado devido à pressão insuficiente da água.
- Corte a linha de água conforme o comprimento necessário e evite dobrar as linhas de água.
- Recomenda-se ter uma pessoa qualificada para instalar o produto.

Aviso!

- O filtro de água deve ser mantido na posição vertical conforme mostrado na figura acima. É fundamental conectar as mangueiras de entrada e saída de água no filtro corretamente.
- Nunca monte o filtro no frigorífico. Os tubos de refrigeração podem ser perfurados.

Instalar as linhas de água do filtro

Para instalar as linhas de água do filtro, siga as instruções de instalação das etapas abaixo referentes às figuras fornecidas. Primeiro, retire os 2 cliques e, em seguida, retire os 2 bujões do filtro de água.



Em segundo lugar, insira totalmente as linhas de água na entrada e na saída do filtro de água.

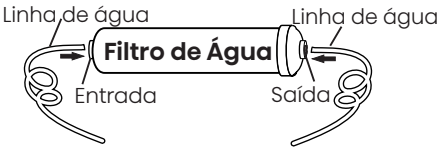

Em terceiro lugar, insira os 2 cliques na posição adequada, conforme a figura abaixo, e confirme se cada clipe segura a linha de água com firmeza.

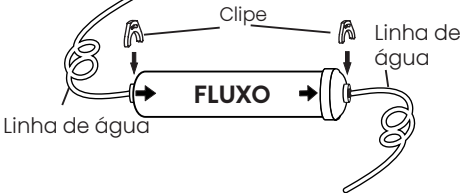

Conectar a linha de entrada do filtro ao fornecedor de água

O conector e a válvula de retenção são fornecidos como uma peça. Deve utilizar o novo e não o antigo conector que tem.

Aparafuse o adaptador num conector 3/4" BSP adequado para a saída de água e utilize a chave inglesa para apertá-lo. Insira totalmente a linha de água na válvula de retenção. De seguida, insira o clipe no pack de instalação conforme demonstra a figura abaixo.

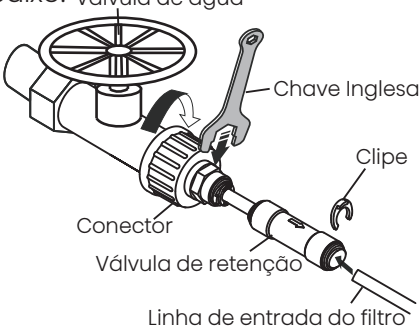

Nota:

- Depois de instalar o filtro, por favor, abra a válvula de água para lavar o filtro por 5 minutos antes de usar.

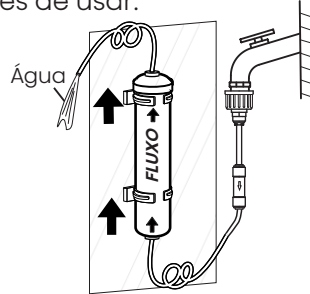

- A descoloração escura inicial da água é normal.
- As linhas de água devem estar conectadas apenas com a água potável.
- Para operar corretamente, a máquina de fazer gelo requer uma pressão de água de 207~689Kpa.

Conecte a linha de saída do filtro ao frigorífico.

A linha de saída do filtro de água deve ser conectada com a linha de entrada do refrigerador por um conector de Duas Vias.

As linhas de água devem ser totalmente inseridas no centro do conector para evitar vazamento de água.

Insira os 2 cliques no pacote de instalação como mostrado no diagrama e confirme se cada clipe mantém a linha firmemente.

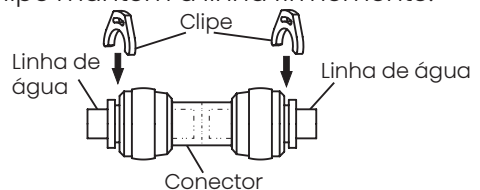

Abra a válvula de água para lavar as linhas e verifique se há fugas nos conectores de água. Se houver algum vazamento, verifique se as linhas estão totalmente inseridas onde o conector vazou. Caso contrário, instale-os novamente e certifique-se que as linhas estão totalmente inseridas.

Nota:

● Depois de conectar a linha de saída do filtro ao refrigerador (conforme mostrado no diagrama abaixo), por favor, dispense vários copos de água para lavar as linhas antes de usar.

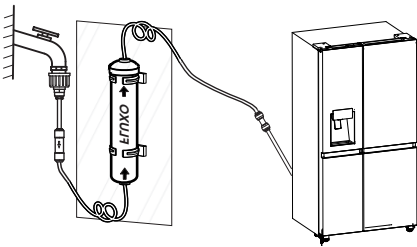

● As linhas de água não devem ser pressionadas por coisas pesadas e não devem ser dobradas demais.

Aviso!

● Após ligar a válvula de água, certifique-se de que não há nenhuma fuga, de todo, em todos os pontos de ligação das linhas de água. Se houver uma fuga, delugue a válvula imediatamente e aperte o conector de água ou insira totalmente as linhas no conector.

Descrição do aparelho

Vista do aparelho



- | | |
|---|--|
| 1. Módulo Wi-Fi | 12. Pés inferiores ajustáveis à esquerda |
| 2. Luz LED para zona do congelador | 13. Luz LED da zona do frigorífico |
| 3. Montagem da Cobertura Frontal da Máquina de Gelo | 14. Prateleira da porta do frigorífico |
| 4. Montagem do Balde de Gelo | 15. Prateleira do congelador |
| 5. Tampa do canal de vento no congelador | 16. Proteção do canal de ar do frigorífico |
| 6. Prateleira do congelador | 17. Peça de gaveta multifuncional (opção) |
| 7. Placa de cobertura da gaveta superior do congelador | 18. Suporte para garrafas (opção) |
| 8. Gaveta superior do congelador | 19. Placa de cobertura da caixa Crisper |
| 9. Prateleira da porta do congelador (2 estrelas) | 20. Gaveta superior do frigorífico |
| 10. Placa de cobertura da gaveta inferior do congelador | 21. Placa de cobertura de controlo de humidade (opção) |
| 11. Gaveta inferior do congelador | 22. Gaveta inferior do frigorífico |
| | 23. Pés inferiores ajustáveis do lado direito |

Nota: Devido ao desenvolvimento constante dos nossos produtos, o seu frigorífico pode ser ligeiramente diferente deste Manual de Instruções, mas as suas funções e utilização permanecem iguais.

Nota: Para obter a melhor eficiência energética deste produto, coloque todas as prateleiras e gavetas na posição original, conforme a ilustração acima.

Controles de exibição

O painel de controlo consiste em duas áreas. O meio da parte superior apresenta as condições do aparelho rodeado por 6 ícones, bem como teclas. E o lado inferior estão três teclas relacionadas ao fabricode gelo.

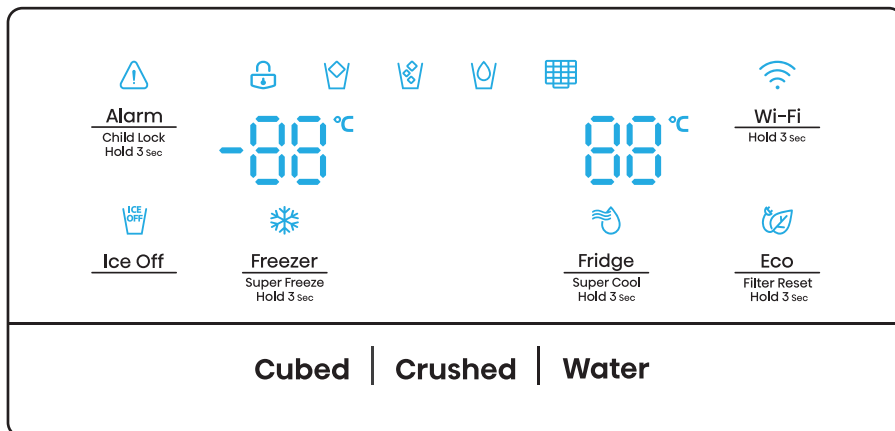

Nota:

- Assim que o eletrodoméstico estiver ligado à fonte de alimentação elétrica, todos os ícones no painel do ecrã acender-se-ão durante 3 segundos, acompanhados por um sinal sonoro. O bloqueio para crianças está desativado e a configuração de temperatura volta à configuração anterior.
 - Todos os ícones, exceto “Cubo”, “Picado” e “Água” serão desligados na condição de todas as teclas intocadas e todas as portas fechadas por um minuto.
 - O painel de controlo acender-se-á quando a porta estiver aberta ou quando tocar em qualquer botão.
- Cuidado!

A temperatura só significa a temperatura média de todo o compartimento do frigorífico. As temperaturas no interior de cada compartimento podem variar das

exibidas no painel, dependendo dos alimentos que tiver guardados e de onde colocar o frigorífico. Além disso, a temperatura real do compartimento superior para o compartimento inferior será diferente.

NOTA: A configuração do frigorífico para funcionar a alta temperatura acelerará a decomposição dos alimentos. Para a preservação ideal dos alimentos, recomendamos que, quando liga o frigorífico pela primeira vez, a temperatura do frigorífico seja definida para 4°C, e que a temperatura do congelador seja definida -18°C.

Se for necessário utilizar a capacidade de congelamento de acordo com a placa de identificação, ligue o super congelamento pelo menos 24 horas antes de os produtos frescos serem colocados no compartimento do congelador.



Alarm
Child Lock
Hold 3 sec

“Bloqueio de Crianças e Alarme da Porta”



Esta chave serve a dois propósitos:

1. Bloqueio Infantil

Prima e mantenha premido o “Alarm” durante 3 segundos para bloquear todo o Painel de Controlo incluindo a função do dispensador. Se o Painel de Controlo estiver bloqueado, o ícone “” ficará iluminado e nenhuma das teclas do Painel de Controlo funcionará.

Para desbloquear o Painel de Controlo, prima e mantenha premido o “Alarm” durante 3 segundos novamente.

2. Alarme de Porta

A abertura da porta do frigorífico ou da porta do congelador por mais de 2 minutos ativará o alarme da porta. O ícone “” começa a piscar e a campainha toca 3 vezes por minuto. Ao tocar na tecla “Alarm” durante o alarme da porta, o ícone “” acenderá e o zumbido será interrompido. Ao fechar todas as portas, o ícone “” disparará e o sinal sonoro parará. Além disso, o alarme da parte parará automaticamente decorridos 10 minutos.



Eco
Filter Reset
Hold 3 sec

“Economia de Energia”

Toque neste botão para ativar ou desativar o modo de economia de energia. Quando estiver ligado, o ícone de economia de energia “” ficará iluminado.

A temperatura do frigorífico é automaticamente alterada para 6°C e a do congelador para -17°C. Quando a Economia de energia está desativada, o ícone apaga.



Ice Off

“Controle de Gelo”

Este ícone “” mostra a condição da função de fabrico de gelo. Quando está ligado, a função fabrico de gelo está desligada; enquanto está desligado, a função está ligada. Esta função pode ser ligada ou desligada tocando na tecla “Ice Off”.

Nota: Quando o ícone “” está aceso, indica apenas que a função de fabrico de gelo está desligada, mas o dispensador ainda funciona.



Fridge
Super Cool
Hold 3 sec

“Controle de temperatura do refrigerador”

Toque na tecla “Fridge” para ativar a função de definição da temperatura do frigorífico. Após isso, toque na tecla continuamente, a temperatura será definida segundo a seguinte sequência:

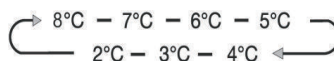

Pressione e segure a tecla “Fridge” durante 3 segundos, e o ícone “” acenderá, o que mostra que o frigorífico está a funcionar no modo “Super Cool”. Nessa condição, a temperatura do frigorífico é ajustada para 2°C. O modo “Super Cool” será desligado automaticamente após 6 horas e a configuração do frigorífico voltará à configuração anterior. Toque na tecla “Fridge” ou na tecla “Eco” para que o frigorífico possa sair do “Super Cool” antecipadamente.

Nota: Ao tocar na tecla “Fridge”, a configuração do frigorífico voltará para a configuração anterior, enquanto ao tocar na tecla “Eco”, o frigorífico funcionará na função “Eco”.



Freezer
Super Freeze
Hold 3 Sec

“Controle de temperatura do congelador”

Toque na tecla “Freezer” para ativar a função de definição da temperatura do congelador. Após isso, toque na tecla continuamente, a temperatura será definida segundo a seguinte sequência:





Pressione e segure a tecla “Freezer” durante 3 segundos, e o ícone “” acenderá, o que mostra que o frigorífico está funcionando no modo de “Super Freezer”. Nessa condição, a temperatura do congelador é ajustada para -24°C. Se for necessário utilizar a capacidade de congelamento de acordo com a placa de identificação, ligue o Super Freezer pelo menos 24 horas antes de os produtos frescos serem colocados no compartimento do congelador. O modo “Super Freezer” será desligado automaticamente após 52 horas e a configuração do congelador retornará à configuração anterior. Toque na tecla “Freezer” ou na tecla “Eco” para que o refrigerador possa sair do “Super Freezer” antecipadamente.

Nota: Ao tocar na tecla “Freezer” a configuração do frigorífico voltará para a configuração anterior, enquanto ao tocar na tecla “Eco” o frigorífico funcionará na função “Eco”.

“Controlo do dispensador” Quando a porta do congelador estiver aberta ou o Bloqueio de Criança estiver ligado, o dispensador não funcionará.



O botão Tipo de Gelo inclui as opções “Cubos” e “Triturado”. Pressione a tecla “Cubed” ou “Crushed” para escolher o tipo de gelo a distribuir. Ou toque no botão “Water” para ativar o modo de água.

Ao tocar no botão Tipo de Gelo, será ativado o modo de gelo em cubo ou picado escolhido, e o modo Cubo “” ou Piado, e o ícone de gelo “” acende. Se não houver necessidade de gelo, desligue a função para economizar água e consumo de energia. (Consulte Gelo Off acima.)

Se precisar de água, toque no botão “water”, e o ícone água “” acender-se-á.

“Filtro de Água”

Em geral, você deve trocar o filtro de água a cada 6 meses para garantir a melhor qualidade de água possível.

O estado do filtro da água é calculado pelo quadro de controle principal e é transmitido para o painel do visor. A primeira vez que a fonte de alimentação é ligada e a água entra no filtro, o estado do filtro é calculado a 99%. Quando o estado do filtro da água desce para 15%, o ícone “” acendem-se. Quando o estado do filtro atingir 10%, o ícone “” piscará, lembrando que deve substituir o filtro de água. Pode comprar o novo filtro no revendedor onde comprou o seu refrigerador. Depois de trocar por um novo filtro de água, certifique-se de tocar e segurar o botão “Eco” durante 3 segundos para redefinir o estado do filtro de água. O estado do filtro de água será recalculado para 99%.

Função Wi-Fi

Este eletrodoméstico pode ser controlado remotamente com um smartphone ou com um tablet. Se o eletrodoméstico não estiver ligado à rede doméstica, este funcionará como um eletrodoméstico normal.

De que precisa para ligar o eletrodoméstico?

- O sinal da rede wireless local (Wi-Fi) deve ser suficientemente forte no local onde o eletrodoméstico é instalado.
- O router da rede doméstica tem de estar ligado à internet e a função Wi-Fi no eletrodoméstico deve estar ativada.
- O smartphone/tablet tem de estar ligado à internet.
- O sistema operativo no seu smartphone/tablet deve ser compatível com a app ConnectLife.

ESTADO Wi-Fi do ELETRODOMÉSTICO

Há três estados Wi-Fi, conforme demonstrado abaixo. Tem de ativar o painel de ecrã segundo os passos relevantes.

• LIGAR O ELETRODOMÉSTICO AO Wi-Fi

Após ativar a função Wi-Fi, ligue o seu dispositivo ao router doméstico para ligar o seu eletrodoméstico à app móvel ConnectLife.

Passo 1: Defina o eletrodoméstico para a operação normal. Toque no ícone Wi-Fi durante aproximadamente 3 segundos. Entra no menu de ligação de rede quando aparece ‘--’ no ecrã.

Passo 2: Toque na tecla Fridge para selecionar '0' dentro de 60 segundos.

Passo 3: Toque no ícone Wi-Fi para confirmar o modo seleção. O símbolo Wi-Fi começa a piscar e a rede deste eletrodoméstico está agora aberta para conectar-se, durante 5 minutos.

Passo 4: Quando o símbolo Wi-Fi está ligado, significa que a ligação Wi-Fi foi bem-sucedida. O ecrã regressará ao modo normal.

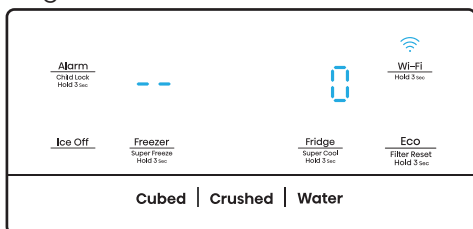

● EMPARELHAMENTO DE MÚLTIPLOS UTILIZADORES DO ELETRODOMÉSTICO

O eletrodoméstico pode ser emparelhado com o seu dispositivo móvel. Emparelhe simplesmente outro utilizador ao seu eletrodoméstico. Isto requer que o seu eletrodoméstico já tenha sido configurado e esteja ligado à sua rede doméstica. Se não, regresse e selecione CONFIGURAR O ELETRODOMÉSTICO.

Passo 1: Defina o eletrodoméstico para a operação normal. Toque no ícone Wi-Fi durante aproximadamente 3 segundos. Entra no menu de ligação de rede quando aparece '--' no ecrã.

Passo 2: Toque na tecla Fridge para selecionar 'P' dentro de 60 segundos.

Passo 3: Toque no ícone Wi-Fi para confirmar o modo seleção. A rede de EMPARELHAMENTO deste eletrodoméstico está agora aberta para ligar-se, durante 5 minutos.

Passo 4: Quando o ecrã regressar ao modo normal, isto significa que a ligação de EMPARELHAMENTO foi bem-sucedida.

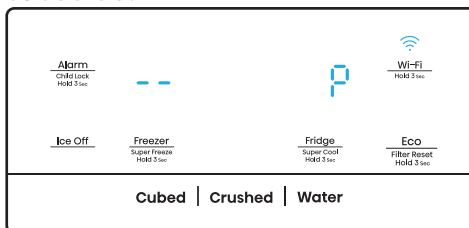

● DESVINCULAR TODOS OS UTILIZADORES DO ELETRODOMÉSTICO

Ao ativar esta função, a informação do utilizador armazenada no eletrodoméstico será eliminada, a eletrodoméstico será removido de todas as contas de utilizador emparelhadas na app.

Passo 1: Defina o eletrodoméstico para a operação normal. Toque no ícone Wi-Fi durante aproximadamente 3 segundos. Entra no menu de ligação de rede quando aparece '--' no ecrã.

Passo 2: Toque na tecla Fridge para selecionar '88' dentro de 60 segundos.

Passo 3: Toque no ícone Wi-Fi para confirmar o modo de seleção para realizar a desvinculação.

Passo 4: Após o dispositivo ter sido desvinculado, este entrará automaticamente no estado de rede distribuição, o ícone Wi-Fi pisca e o tempo da rede de distribuição sobe para 5 minutos.

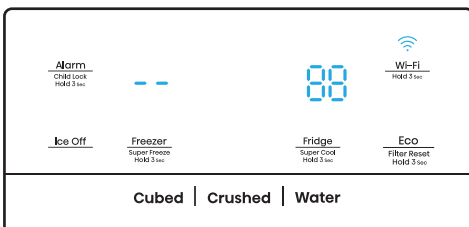

INFORMAÇÃO!

Recomendamos que descarregue e instale a app móvel e que crie uma conta ConnectLife antes de tentar configurar a ligação com o seu eletrodoméstico.

App ConnectLife

A App ConnectLife está disponível para ser descarregada gratuitamente a partir da App Store da Apple e da Google Play Store.



Instalar a app ConnectLife

1. Vá à App Store (nos dispositivos Apple), App Gallery (nos dispositivos Huawei) ou loja Google Play (em dispositivos Android) no seu telemóvel/tablet.
2. Procure por "ConnectLife".



3. Selecione a app Connect Life e instale-a no seu smartphone/tablet.

Adicionar o Frigorífico na App

1. Selecione 'Adicionar Eletrodomésticos' ou '+'.
 2. Selecione 'Frigorífico'.
 3. Abra a Câmara na App para digitalizar o código SN (código de barras) do eletrodoméstico. O código de barras de 23 bits pode ser encontrado sobre a placa de dados no interior do frigorífico.

4. Selecione 'CONFIGURAR O ELETRODOMÉSTICO', siga as instruções e certifique-se de que a função Wi-Fi do eletrodoméstico está ativada e, de seguida, selecione 'Seguinte'.

Nota: Quando o eletrodoméstico se ligou à rede doméstica e outros utilizadores querem emparelhar o mesmo eletrodoméstico, eles podem selecionar diretamente 'EMPARELHAR ELETRODOMÉSTICO' para vincular.

5. Ligue o Bluetooth conforme notificado, é-lhe agora apresentado o eletrodoméstico (frigorífico HIS-XXXX), de seguida, selecione-o.
6. Selecione a opção Wi-Fi segura, insira a palavra-passe e ligue-se.
7. Selecione a localização do eletrodoméstico e guarde.
8. Adição bem-sucedida, agora consegue controlar o eletrodoméstico remotamente.

Modo de demonstração

O modo de demonstração é para exibição na loja e evita que o refrigerador gere ar frio. Neste modo de Refrigeração desligada, o refrigerador pode parecer que está funcionando, mas não produz ar fresco. Se entrar no modo Demo, a área de temperatura mostrará "OF". Para desligar o modo de demonstração, pressione e segure os botões "Alarm" e "Wi-Fi" ao mesmo tempo durante 3 segundos e a campainha emitirá um som longo.

Nota!

- O painel de controlo acender-se-á quando a porta estiver aberta ou quando tocar em qualquer botão.
- A luz apagar-se-á sem tocar em qualquer botão ou caso a porta esteja fechada há um minuto.
- Quando o frigorífico estiver ligado, todos os ícones do painel de controlo acender-se-ão durante 3 segundos e soará um som. O Bloqueio de Criança está desligado. E a configuração da temperatura reverte para a configuração anterior.
- À medida que a aplicação continua a ser atualizada, por favor, consulte a interface atual do visor.

Manual do usuário:

- Banda(s) de frequência de transmissão e potência máxima de transmissão permitida na(s) banda(s) de frequência operacional: 2400- 2483,5MHz, menor ou igual a 20dbm.
- Este equipamento deve ser instalado e operado com uma distância mínima de 20cm entre o radiador e seu corpo.

Usar seu aparelho

Esta seção informa como usar a maioria dos recursos úteis. Recomendamos que as leia cuidadosamente antes de utilizar o eletrodoméstico.

1. Ajuste a porta

Quando se apercebe que as portas não estão ao mesmo nível, pode utilizar uma chave de fendas para ajustar a porta do frigorífico.

Apenas a porta do frigorífico pode ser ajustada.

Quando a porta do congelador está mais acima do que a porta do frigorífico. Primeiro, pode usar a chave inglesa para rodar o parafuso no sentido contrário aos ponteiros do relógio, na dobradiça inferior que pode erguer a porta do frigorífico.

Uma vez na posição, utilize a chave inglesa para apertar a porca.

Quando a porta do congelador estiver mais baixa do que a porta do frigorífico. Deve utilizar a chave inglesa para rodar o parafuso no sentido dos ponteiros do relógio para fazer com que porta do frigorífico desça. Uma vez na posição, prenda-a no devido lugar.

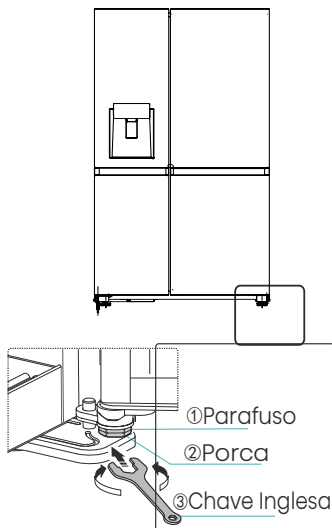

2. Usar o seu compartimento do refrigerador

O compartimento do refrigerador é adequado para armazenamento de vegetais e frutas. O alimento dentro deve ser embalado para armazenar a fim de evitar a perda de umidade ou a entrada do sabor em outros alimentos.

Cuidado! Nunca feche a porta do refrigerador enquanto as prateleiras, gavetas e/ou prateleiras estiverem estendidas. Isso pode danificá-la e danificar o refrigerador.

Prateleiras de vidro e prateleiras da porta

O compartimento do frigorífico é fornecido com várias prateleiras de vidro e várias prateleiras de porta diferentes, que são adequadas para colocar ovos, líquidos em lata, bebidas engarrafadas e alimentos embalados. Elas podem ser colocados em diferentes alturas de acordo com sua necessidade. Mas não coloque demasiados artigos pesados nas prateleiras. Antes de levantar a prateleira da porta na vertical, retire a comida.

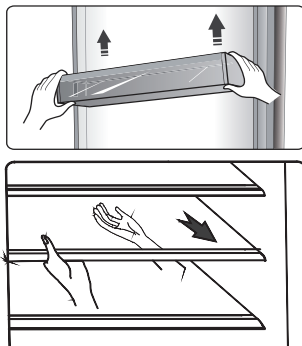

Nota: As prateleiras de porta e as prateleiras normais podem ser retiradas para serem limpadas.

Ao remover as prateleiras, puxe-as gentilmente para a frente até que a prateleira saia das guias da prateleira.

Quando colocar elas de volta, certifique-se de que não há nenhum obstáculo atrás e empurre suavemente a prateleira de volta para a posição.

Prateleira de garrafa

É para armazenar vinho ou bebidas engarrafadas.

Nota: Por favor, use com cuidado quando remover o vinho ou as bebidas engarrafadas. A prateleira pode ser retirada para ser limpa ou pode ser ajustada para poupar espaço entre as prateleiras.

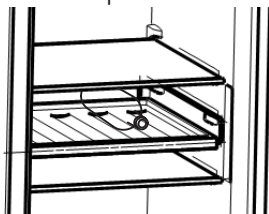

Gavetas

Estas gavetas são adequadas para armazenamento de frutas e legumes. E podem ser retiradas para ser limpas.



3. Usando o seu compartimento do congelador

O compartimento do congelador é adequado para o armazenamento dos alimentos que quer congelar, tais como carne, peixe, gelados e outros produtos perecíveis.

Cuidado! Certifique-se de que não sejam deixadas garrafas no congelador por mais tempo do que o necessário, pois o congelamento pode causar a quebra das garrafas.

Os líquidos engarrafados ou enlatados estão em risco de explodir devido à expansão do volume e não devem ser guardados no compartimento do congelador.

4. Usar o dispensador

Pode escolher o tipo de gelo ou água tocando no botão "Cubos", "Crushed" ou "Water".

Quando escolha o tipo de gelo, prima gentilmente o dispensador com o seu copo. O gelo será libertado do dispensador. Certifique-se de que o copo está alinhado com o dispensador e de que o gelo cai exatamente no copo.



Nota:

- Se selecionou Cubos de Gelo após utilizar o Gelo Triturado, uma pequena quantidade de gelo triturado residual pode cair no seu copo.
- Não remova imediatamente o seu copo do dispensador após dispensar a água ou gelo que precisa. Você deve esperar por 2 ou 3 segundos para evitar derramamentos.
- Não puxe a alavanca para fora dado que isto pode danificar ou quebrar a mola da alavanca.
- Não dispense gelo continuamente durante mais do que um minuto durante a utilização normal para evitar uma temperatura excessiva no motor do triturador de gelo.
- A água dispensada está fresca, não gelada. Quando quiser arrefecer a água com gelo, dispense gelo para o seu copo primeiro, de seguida encha-o com água do dispensador.

5. Utilizar o Balde de Gelo

Se quiser retirar o Balde de Gelo: Segure a pega conforme demonstrado na figura abaixo. De seguida, erga e puxe o Balde de Gelo lentamente para impedir que se danifique.

Passos de Remoção:

- ① Erga o Balde de Gelo
- ② Puxe o Balde de Gelo lentamente

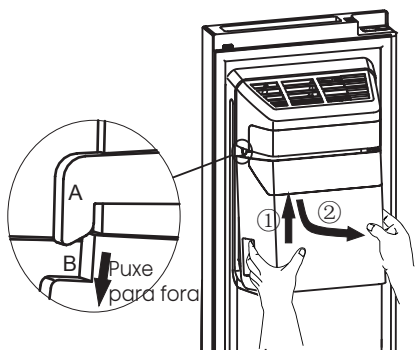

Quando voltar a colocá-lo, certifique-se de que os dois lados (B&B') do Balde de Gelo estão presos nas presilhas (A&A').

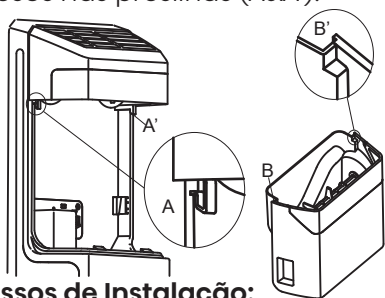

Passos de Instalação:

- ① Empurre o Balde de Gelo para cima e faça com que os dois lados (B&B') do Balde de Gelo estão presos nas presilhas (A&A').
- ② Puxe o Balde de Gelo para baixo e certifique-se de que o Balde de Gelo está firmemente seguro no suporte.

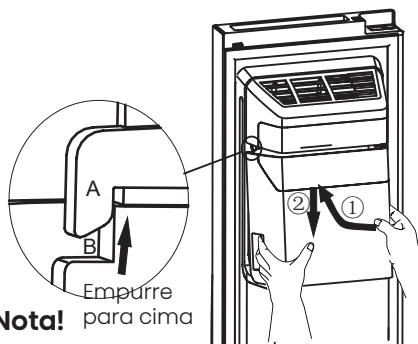

Nota!

- Quando a máquina de gelo libertar o gelo para o balde, qualquer som que ouvir faz parte da operação normal.
- Se não dispensar gelo durante um longo período de tempo, o Gelo pode amontoar-se no Balde de Gelo. Se isto ocorrer, retire todo o gelo e esvazie o balde.
- Se fizer umas férias longas ou uma viagem de negócios e não utilizar os dispensadores de gelo por um período de tempo, por favor, feche a válvula de água para evitar vazamentos.
- Se o frigorífico ficar muito tempo desligado, o gelo no balde derreterá e a água escorrerá do frigorífico para o chão. Para evitar isso, deve remover todo o gelo do balde.
- Se o gelo não sair, verifique se há algum gelo preso na calha e retire-o. Ou retire o Balde de Gelo e verifique se há cubos de gelo amontoados, de seguida remova-os.

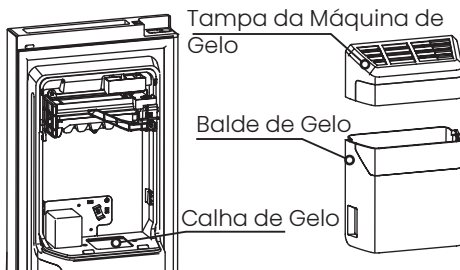

● O primeiro lote de cubos de gelo após a instalação pode ser pequeno, porque o ar entrou na linha de água. Qualquer ar será purgado durante a utilização normal. Se os cubos de gelo ainda forem pequenos, verifique a água está a circular em linha, ou se a válvula de água está suficientemente aberta, ou se a água está na pressão adequada.

● Para limpar o Balde de Gelo, lave com um detergente suave, enxague bem e seque-o minuciosamente. Não utilize detergentes agressivos ou abrasivos nem solventes.

● Antes de voltar a colocar o Balde de Gelo, verifique se os dois acopladores estão no ângulo adequado para montar corretamente. Caso não estejam, rode o acoplador do balde de gelo para o ângulo correto para corresponder com o acoplador do motor.

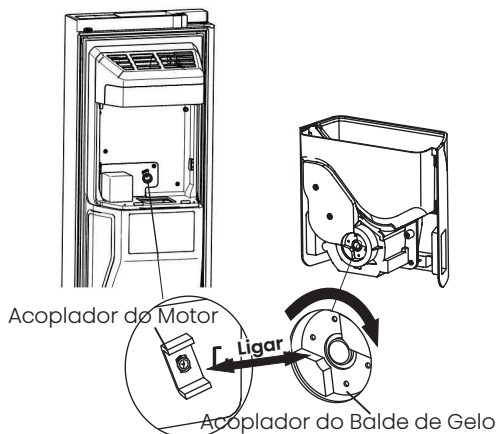

● Se quiser mais espaço para guardar alimentos, pode substituir o Balde de Gelo pela caixa de armazenamento. O "Gelo Off" deve estar ligado para certificar-se de que a máquina de gelo está desligada.

● A caixa de armazenamento é opcional (não fixa). Se o produto possuir este acessório, consulte as instruções a seguir.

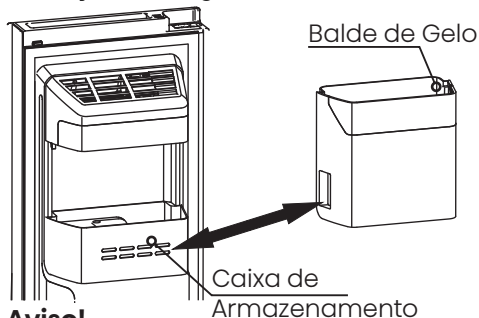

Aviso!

● Não coloque os seus dedos, mãos ou quaisquer outros objetos não adequados na calha ou no balde de gelo. Isto pode provocar lesões pessoais ou danos materiais.

● Não permita que as crianças se pendurem no dispensador ou que puxem a caixa de armazenamento do gelo. Isto pode provocar lesões.

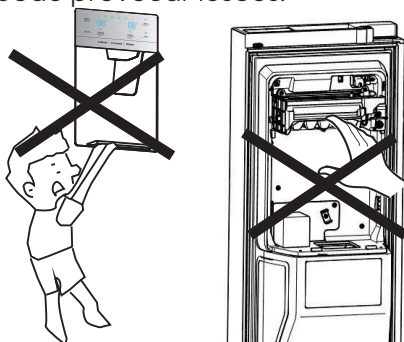

● Há uma conexão de linha de água entre a máquina de fazer gelo e a caixa de armazenamento de água, não desmonte todo o sistema de abastecimento de água sozinho. Recomenda-se que uma pessoa adequadamente qualificada faça isso.

● Não utilize força excessiva para abrir ou fechar a porta, ou a água pode salpicar da máquina de gelo.

Limpeza e cuidado

Por razões higiénicas do aparelho (incluindo acessórios interiores e exteriores), devem ser limpas regularmente (pelo menos, a cada dois meses).

Aviso!

O aparelho não deve ser conectado à rede elétrica durante a limpeza. Perigo de choque elétrico! Antes de limpar, desligue o aparelho e retire a ficha da tomada.

Limpeza exterior

Para manter a boa aparência do seu aparelho, você deve limpá-lo regularmente.

- Limpe o painel digital e o painel de exibição com um pano limpo e macio.
- Pulverize água no pano de limpeza em vez de pulverizar directamente na superfície do aparelho. Isto ajuda a assegurar que há uma distribuição homogénea na superfície.
- Limpe as portas, pegas e superfícies do recipiente com um detergente suave e depois seque com um pano suave.

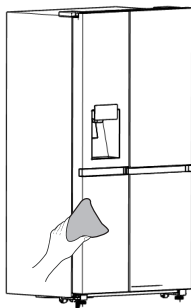

Aviso!

- Não use objectos afiados pois irão raspar a superfície.
- Não use Diluente, Detergente de carro, Clorox, óleo etéreo, produtos de limpeza abrasivos ou solvente orgânico, como benzeno para limpeza. Podem danificar a superfície do aparelho e causar fogo.

Limpeza interior

Você deve limpar o interior do aparelho regularmente. Será mais fácil de limpar quando os estoques de alimentos estiverem baixos. Pode retirar as gavetas e prateleiras para uma limpeza mais minuciosa. Limpe o interior do congelador com uma solução fraca de bicarbonato de soda e, de seguida, enxague com água quente utilizando uma esponja ou pano. Seque completamente antes de substituir as prateleiras e cestas. Seque bem todas as superfícies e partes removíveis antes de recolocá-las no lugar.

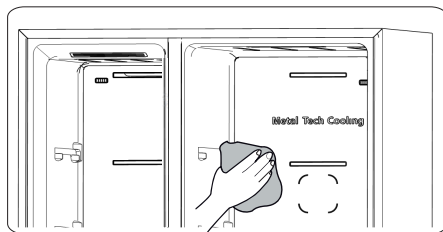

Embora este aparelho seja automaticamente descongelado, pode ocorrer uma camada de geada nas paredes interiores do compartimento de congelação se a porta do congelador for aberta frequentemente ou por muito tempo. Se a geada for muito grossa, escolha uma hora em que a geladeira esteja quase vazia e proceda da seguinte forma:

1. Remova os alimentos existentes e os cestos de acessórios, desligue o aparelho das tomadas e deixe as portas abertas. Ventile profundamente a sala para acelerar o descongelamento.
2. Quando a descongelação estiver concluída, limpe o congelador conforme descrito acima.

Aviso!

Não use objectos afiados para remover o gelo do compartimento do congelador. Apenas depois do interior estar completamente seco, para ligar de novo o aparelho e ligar a ficha na tomada.

Limpeza de vedações de porta

Tome cuidado para manter os selos da porta limpos. Alimentos pegajosos e bebidas podem levar os selos a ficarem pegajosos ao recipiente e partirem-se quando abre a porta. Lave os selos com detergente suave e água morna. Enxagúe e seque profundamente depois da limpeza.

Aviso!

Somente depois que as vedações da porta estão completamente secas, o aparelho pode ser ligado.

Substituição da luz LED

Aviso: A luz LED deve ser substituída por uma pessoa competente! Se o LED estiver danificado, siga os passos abaixo:

1. Desconecte o aparelho.
2. Retire a tampa da lâmpada erguendo e puxando a luz LED.
3. Segure a luz LED com uma mão e puxe-a com a outra mão enquanto prime o bloqueio do conector.
4. Substitua a lâmpada LED e instale-a corretamente e volte a colocar a tampa da lâmpada.

NOTA:

Este produto contém uma fonte de iluminação da classe de eficiência energética <G>.

Sugestões e dicas úteis

Dicas de economia de energia

Recomendamos que siga as dicas para poupar energia.

- Tente evitar manter a porta aberta por longos períodos para economizar energia.
- Assegure-se que o aparelho está longe de fontes de calor (luz solar directa, forno ou fogão eléctricos, entre outros)
- Não coloque uma temperatura mais fria do que o necessário.
- Não armazene alimentos quentes ou líquidos a evaporar no aparelho.
- Coloque o aparelho numa sala bem ventilada e sem humidade. Por favor, consulte o capítulo Instalar o seu novo aparelho.
- A descrição do diagrama do aparelho mostra a combinação correta das gavetas e das prateleiras, não ajuste a combinação dado que esta está projetada para ser a configuração de maior eficiência energética.

Dicas para refrigeração de alimentos frescos

- Não coloque alimentos quentes directamente no refrigerador ou congelador, a temperatura interna irá aumentar resultando no compressor ter de se esforçar e consumir mais energia.
- Cubra ou envolva os alimentos, particularmente se tiverem aromas fortes.
- Coloque os alimentos corretamente para que o ar possa circular livremente em torno dele.

Dicas para refrigeração

- Carne (Todos os Tipos) Embrulho em alimentos politeno: embrulhe e coloque na prateleira de vidro acima da gaveta de legumes. Siga sempre os tempos de armazenamento dos alimentos e consuma antes das datas sugeridas pelos manufactores
- Alimentos cozinhados, pratos frios, etc.:
Devem ser cobertos e podem ser colocados em qualquer prateleira.
- Fruta e legumes:
Devem ser armazenados na gaveta especial fornecida.
- Manteiga e queijo:
Deve ser embrulhado em papel alumínio ou filme plástico.
- Garrafas de leite:
Deve ter tampa e ser armazenado nas estacas da porta.

Dicas para congelação

- Quando iniciar primeiro ou depois de um período de uso, deixe que o aparelho funcione por, pelo menos, 2 horas nas definições mais altas antes de colocar alimentos no compartimento.
- Prepare alimento em pequenas porções para permitir que ele seja congelado rapidamente e completamente e para tornar possível descongelar posteriormente apenas a quantidade necessária.
- Embrulhe os alimentos em alumínio ou embrulhos de polietileno herméticos.
- Não permita que os alimentos frescos e descongelados toquem nos alimentos que já foram descongelados para evitar o descongelamento parcial.

● Recomenda-se rotular e datar cada pacote congelado para manter o controle do tempo de armazenamento.

Sugestões para o armazenamento de alimentos congelados

- Assegure-se que alimentos congelados foram congelados correctamente pelo retalhista de alimentos
- Uma vez descongelada, a comida deteriora-se rapidamente e não deve ser congelada novamente. Não exceda o período de armazenamento indicado pelo fabricante de alimentos.

Desligar o seu aparelho

Se o aparelho precisar de ser desligado por um longo período de tempo, os seguintes passos devem ser seguidos para prevenir mofo no aparelho.

1. Remova todos os alimentos.
2. Remova a ficha das principais tomadas antes.
3. Limpe e seque completamente o interior.
4. Assegure que todas as portas são forçosamente abertas para permitir que ar circule.

Solução de problemas

Se você tiver algum problema com o seu aparelho ou estiver preocupado que o aparelho não esteja funcionando corretamente, você pode realizar algumas verificações fáceis antes de solicitar o serviço, veja abaixo. Você poderá realizar algumas verificações fáceis de acordo com esta seção antes de solicitar a assistência técnica.

Aviso! Não tente reparar o aparelho por si mesmo. Se o problema continuar depois de fazer as examinações abaixo, contacte um electricista qualificado, engenheiro de serviço autorizado ou loja onde comprou o produto.

Problema	Causa possível & Solução
O aparelho não está funcionando corretamente	Verifique se o cabo de alimentação está ligado na saída de energia apropriadamente.
	Verifique o fusível ou circuito da fonte de alimentação, substitua-o se necessário.
	A temperatura ambiente está muito baixa. Tente definir a temperatura do compartimento para um nível mais frio para resolver este problema.
	É normal que o congelador não esteja funcionando durante o ciclo de descongelação automática, ou por um curto período de tempo após que o aparelho seja ligado para proteger o compressor.
Odores dos compartimentos	O interior pode precisar de ser limpo.
	Alguns alimentos, recipientes ou embalagens causam odores.
Ruído do aparelho	Os sons abaixo são normais: <ul style="list-style-type: none"> ● Ruído de funcionamento do compressor. ● Ruído do movimento do ar do pequeno motor do ventilador no compartimento do congelador ou outros compartimentos. ● Som borbulhante semelhante ao de ebulição da água. ● Ruído de rebentar durante o descongelamento automático. ● Ruído de clique antes que o compressor funcione.
	Outros ruídos anormais são causados devido às razões abaixo e você pode verificar e tomar medidas: O gabinete não está horizontal. A parte traseira do aparelho encosta na parede. Garrafas e recipientes que embatem uns nos outros.

O motor funciona continuamente	<p>É normal ouvir frequentemente o som do motor, ele terá de funcionar mais nas seguintes circunstâncias:</p> <ul style="list-style-type: none"> • A configuração da temperatura é definida para o nível mais frio do que o necessário. • Grande quantidade de alimentos quentes foi recentemente armazenada no aparelho. • A temperatura no exterior do aparelho é muito alta. • As portas são mantidas abertas por um período de tempo muito longo ou muito frequentemente. • Após a instalação do aparelho ou o aparelho tenha sido desligado por um longo tempo.
Uma camada de geada ocorre no compartimento	Verifique se as saídas de ar não estão bloqueadas por qualquer alimento e certifique-se de que o alimento é colocado dentro do aparelho para permitir uma ventilação suficiente. Assegure-se de que a porta fecha totalmente. Para remover o gelo, consulte o capítulo de limpeza e cuidado.
A temperatura no interior é muito alta	Poderá ter deixado as portas abertas por muito tempo ou demasiadas vezes; ou as portas estão a ser mantidas abertas por algum obstáculo; ou o aparelho está num local onde tem objectos dos lados, atrás ou em cima.
Temperatura interior é muito fria	Aumento da temperatura seguindo o capítulo "Controles de exibição".
Portas não podem ser fechadas facilmente	Verifique se o topo da geladeira está inclinado de volta por 10-15mm para permitir que as portas se fechem, ou se algo dentro está impedindo as portas de ser fechadas.
A água escorre no chão	O reservatório de água (localizado na parte inferior traseira do gabinete) pode não estar nivelado corretamente, ou o bico de drenagem sob a parte superior do depósito do compressor pode não estar corretamente posicionado para direcionar água para esse reservatório ou o bico de água está bloqueado. Pode precisar de puxar o refrigerador para não tocar na parede e verifique o tabuleiro e cano. Verifique se o refrigerador está desligado por um longo período, isso pode fazer com que o gelo do balde derreta na água e caia no chão.
A luz não está funcionando	<ul style="list-style-type: none"> • A luz LED pode estar danificada. Consulte a substituição das luzes LED no capítulo de limpeza e cuidado. • O sistema de controle desativou as luzes devido à porta ser mantida aberta por muito tempo, fechar e reabrir a porta para reativar as luzes.
Gelo não está dispensando	<ul style="list-style-type: none"> • Você esperou 10 horas após a instalação da linha de abastecimento de água antes de fazer gelo? Se água não estiver suficientemente fria, pode levar mais tempo para fazer gelo, como quando instalado pela primeira vez. • A caixa de armazenamento de água está instalada com precisão? Certifique-se de que há água suficiente na caixa de armazenamento de água. • Você parou manualmente a função de fabricação de gelo?

	<p>Certifique-se de que ligou o modo Cubos ou Triturado.</p> <ul style="list-style-type: none"> • Há algum gelo bloqueado dentro do balde de gelo ou rampa de gelo? • A temperatura do congelador está muito alta? Tente ajustar a temperatura do congelador para mais baixa.
O dispensador de água não está a funcionar	<ul style="list-style-type: none"> • A caixa de armazenamento de água está instalada com precisão? Certifique-se de que há água suficiente na caixa de armazenamento de água. • A linha de água está quebrada ou dobrada? Certifique-se de que a linha de água está desbloqueada e livre de qualquer obstrução. • A temperatura da caixa de armazenamento de água congelada para a geladeira está muito baixa? Tente selecionar uma configuração mais quente no painel de exibição. • A bomba de água está funcionando?
Pode ouvir a água a borbulhar no frigorífico	<ul style="list-style-type: none"> • Isto é normal. A borbulhação advém do líquido refrigerante que circula no frigorífico.

Eliminação do aparelho

É proibido remover o aparelho como resíduos de casa.

Materiais de embalagem

Os materiais de embalagem com símbolo de reciclagem são recicláveis. Remova o embalamento num recipiente de recolha de resíduos apropriados para reciclar.

Antes da eliminação do aparelho

1. Puxe a ficha principal das principais tomadas antes.
2. Desligue o cabo de alimentação e deite fora a ficha principal

Aviso! Refrigeradores contêm refrigerante e gases na isolamento. Refrigerante e gases devem ser eliminados profissionalmente pois podem causar danos oculares ou ignições. Assegure-se que a tubagem do circuito de refrigerante não está danificada antes da eliminação apropriada.

Eliminação correta deste produto	
	<p>Esta marca indica que este produto não deve ser descartado com outros resíduos domésticos em toda a UE. Para evitar possíveis danos ao meio ambiente ou à saúde humana causados pelo descarte não controlado de resíduos, recicle-os de forma responsável para promover a reutilização sustentável de recursos materiais. Para devolver o dispositivo que utilizou, use os sistemas de devolução e recolha ou entre em contacto com o revendedor onde o produto foi comprado. Eles podem levar este produto para reciclagem ambientalmente segura.</p>

Para evitar a contaminação dos alimentos, respeite as seguintes instruções

- Abrir a porta durante longos períodos pode causar um aumento significativo da temperatura nos compartimentos do aparelho.
- Limpe regularmente as superfícies que possam entrar em contacto com alimentos e sistemas de drenagem acessíveis.
- Guarde carne e peixe crus em recipientes adequados no refrigerador, para que não fiquem em contacto ou pinguem sobre outros alimentos.
- Os compartimentos de comida congelada de duas estrelas são adequados para guardar alimentos pré-congelados, guardar ou fazer gelados e fazer cubos de gelo.
- Compartimentos de uma, duas e três estrelas não são adequados para o congelamento de alimentos frescos.

Ordem	TIPO de compartimentos	Temp. de armazenamento alvo [°C]	Alimentos apropriados
1	Frigorífico	+2~ +8	Ovos, alimentos cozidos, alimentos embalados, frutas e legumes, laticínios, bolos, bebidas e outros alimentos que não são adequados para congelamento.
2	(***)*_ Congelador	≤-18	O marisco (peixe, camarão, crustáceos), produtos aquáticos frescos e produtos de carne (o tempo recomendado é de 3 meses – os valores nutricionais e o paladar diminuem com o tempo), adequado para congelar alimentos frescos.
3	***- Congelador	≤-18	O marisco (peixe, camarão, crustáceos), produtos aquáticos frescos e produtos de carne (o tempo recomendado é de 3 meses – os valores nutricionais e o paladar diminuem com o tempo). Não é adequado para congelar alimentos frescos.
4	**- Congelador	≤-12	O marisco (peixe, camarão, crustáceos), produtos aquáticos frescos e produtos de carne (o tempo recomendado é de 2 meses – os valores nutricionais e o paladar diminuem com o tempo). Não é adequado para congelar alimentos frescos.
5	*-Congelador	≤-6	O marisco (peixe, camarão, crustáceos), produtos aquáticos frescos e produtos de carne (o tempo recomendado é de 1 mês – os valores nutricionais e o paladar diminuem com o tempo). Não é adequado para congelar alimentos frescos.
6	0 estrelas	-6~ 0	Carne de porco, carne de vaca, peixe, alguns alimentos processados embalados frescos, etc. (Recomenda-se o consumo no mesmo dia, de preferência não mais de 3 dias depois) Alimentos processados parcialmente embalados (alimentos não congeláveis)
7	Arrefecimento	-2~ +3	Carne de porco, carne de vaca, frango e produtos aquáticos de água doce, etc, frescos/congelados (7 dias abaixo de 0°C e acima de 0°C recomenda-se que sejam consumidos nesse dia, preferencialmente Peixe e marisco (menos de 0 durante 15 dias, não se recomenda guardar acima de 0°C)

8	Alimentos Frescos	0~+4	Carne de porco, carne de vaca, peixe, frango frescos, alimentos cozinhados, etc. (Recomenda-se o consumo no mesmo dia, de preferência não mais de 3 dias depois)
9	Vinho	+5~+20	vinho tinto, vinho branco, vinho espumante, etc.

Nota: guarde alimentos diferentes de acordo com os compartimentos ou temperatura de armazenamento alvo dos produtos comprados.

- Se o aparelho de refrigeração ficar vazio durante longos períodos, desligue, descongele, limpe, seque e deixe a porta aberta para evitar o desenvolvimento de bolor dentro do aparelho.

Limpeza do dispensador de água (especial para produtos com dispensadores de água):

Limpe os reservatórios de água se não tiverem sido usados durante 48 h; lave o sistema de água conectado a um fornecimento de água, se não foi retirada água durante 5 dias.

AVISO! O alimento precisa ser embalado antes de ser colocado na geladeira, e os líquidos precisam ser acondicionados em garrafas ou recipientes tampados para permitir uma limpeza correta do produto.

Hisense

life reimagined