

Hisense

life reimagined

PT

Instruções de utilização

Máquina de lavar loiça



HS642C60W

HS642C60X

Índice

A sua máquina de lavar loiça	4
Instruções de segurança	5
Bloqueio automático para crianças - CL	6
Fecho de segurança infantil - CL	6
Instalação	6
Declaração de conformidade	6
Função de proteção contra inundações	6
Material de embalagem	7
Eliminação	7
Símbolos no aparelho	7
Antes de lavar pela primeira vez	8
1. Dureza da água	8
2. Configurações básicas	9
Atestar com auxiliar de enxaguamento	9
Encha com sal	9
Lavagem de loiça mais ecológica	11
Economize energia e água	11
Carregar a máquina de lavar loiça	12
Loiça frágil	12
A carga afeta os resultados	12
Os cestos da máquina de lavar loiça	12
Cesto superior	12
Cesto inferior	13
Cesto dos talheres	14
Utilização da máquina de lavar loiça	15
Adicione detergente	15
Ligar/Desligar	16
Selecione o programa	16
Selecionar opções	17
Iniciar/Pausar/Parar	18
Se pretender colocar mais loiça	18
Falha de energia	18
Quando o programa terminar	18
Os melhores resultados de secagem	18
Descarregar a máquina de lavar loiça	19
Mapa de programas	20
Definições	21
Manutenção e limpeza	23
Atestar com auxiliar de enxaguamento	23
Encha com sal	23
Limpar o filtro	24
Limpar os braços de pulverização	24
Limpe a parte externa da máquina de lavar loiça	25
CLn - Execute o programa Autolimpeza	25
Remover os bloqueios	25

Armazenamento de Inverno/Transporte	26
Deteção de problemas	27
Instalação	33
Instruções de segurança	33
Protecção de transporte para a porta	33
Colocação da máquina de lavar loiça	34
Ajuste a altura e faça deslizar a máquina de lavar loiça para o lugar	34
Ligação de drenagem	35
Ligação à alimentação de água	35
Ligação eléctrica	36
Ajuste o isolamento acústico	36
Remover o tampo superior da sua maquina de lavar loiça	36
Assistência	37
Número de ciclos de programa	37
Dados técnicos e rotulagem energética	38
Dados técnicos	38
Informação aos consumidores	38
Informações para a realização de testes	38

A sua máquina de lavar loiça

Instale a máquina de lavar loiça, ver o capítulo *Instalação*. Pressione .

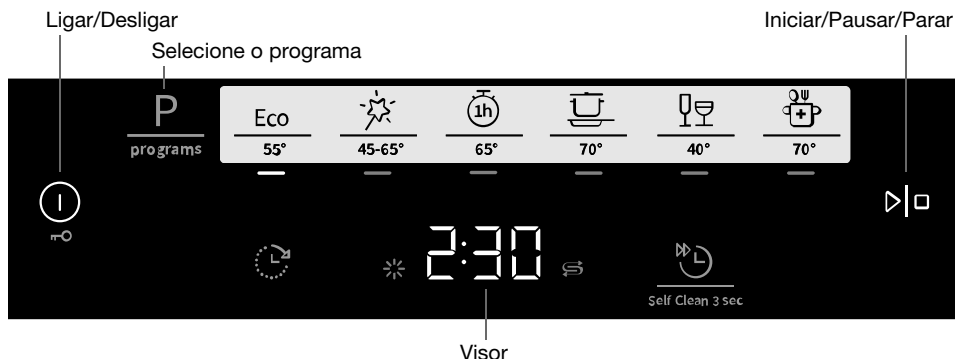

A primeira vez que a máquina de lavar loiça é ligada, é importante que escolha as configurações certas para assegurar bons resultados de lavagem da loiça. Ver o capítulo *Antes de lavar pela primeira vez*.



Programa

-  Eco 55°
-  Auto 45-65°
-  1h 65°
-  Intensivo 70°
-  Copos 40°
-  Higiene 70°

Opções

-  Início diferido
-  Lavagem rápida

Programas especiais

- Self Clean 3 sec Autolimpeza

Informações no visor

Ver a secção *Manutenção e limpeza*.

 Atestar com auxiliar de enxaguamento

 Encha com sal

CLn Execute o programa Autolimpeza

NOTA!

O painel de controlo só reage ao uso quando a porta está fechada.

Instruções de segurança

- Leia as instruções de utilização e guarde-as num local seguro!
- Número de conjuntos de talheres: 14
- Nunca utilize a máquina de lavar loiça para outra finalidade diferente da especificada nestas instruções de utilização.
- Não carregue a porta da máquina de lavar loiça ou os cestos da máquina de lavar loiça com objetos que não sejam loiça.
- Nunca deixe a porta da máquina de lavar loiça aberta, pois alguém pode tropeçar nela. Empurre os cestos para evitar o risco de a máquina de lavar loiça tombar.
- Utilize unicamente detergente para máquina de lavar loiça!
- Esta máquina pode ser utilizada por crianças a partir dos 8 anos de idade e por pessoas com capacidades físicas ou mentais reduzidas, perda de memória ou falta de experiência e de conhecimentos. Estas pessoas devem ser supervisionadas ao utilizarem a máquina ou terem instruções sobre a utilização da máquina e compreender os riscos que podem ocorrer. A limpeza da máquina não deve ser realizada por crianças sem supervisão.
- Um cabo de alimentação danificado só deve ser substituído pelo centro de assistência do fabricante ou por alguém com qualificação profissional semelhante.
- A máquina de lavar loiça só deve ser utilizada em ambientes domésticos para lavagem de loiça doméstica. Todas as outras utilizações são proibidas.
- Nunca coloque loiça com resíduos de solventes na máquina de lavar loiça devido ao risco de explosão. Nem loiça com cinza, cera ou lubrificantes pode ser lavada na máquina de lavar loiça.

- As crianças devem ser supervisionadas. Não deixe que as crianças usem ou brinquem com a máquina de lavar loiça. Esteja especialmente atento quando a porta estiver aberta. Pode ter ficado algum detergente no interior! Depois de adicionar o detergente, coloque a máquina em funcionamento de imediato.

 **CUIDADO!**

As facas e outros artigos pontiagudos têm de ser colocados com as pontas para baixo no cesto de talheres ou na horizontal noutros cestos.



 **CUIDADO!**

As crianças têm de ser supervisionadas – o detergente da máquina de lavar loiça é corrosivo!

Bloqueio automático para crianças - CL

Pode ativar a definição Bloqueio automático para crianças para evitar que as crianças liguem a máquina de lavar loiça. Consulte o capítulo *Definições*. CL (Child Lock) aparecerá no visor quando premir o painel de controlo. (Para desbloquear, prima  sem soltar durante três segundos.)

Fecho de segurança infantil - CL

Para evitar que as crianças parem o atual programa de lavagem de loiça, pode ativar a função de bloqueio infantil. Depois de ter iniciado um programa, prima  sem soltar durante três segundos. CL (Child Lock) será apresentado no visor ao premir o painel de controlo. (Para desbloquear, prima  sem soltar durante três segundos.)

Instalação

Ver a secção *Instalação*.

Declaração de conformidade

Declaramos que este aparelho está em conformidade com as diretivas europeias relevantes e com os requisitos das normas relevantes.

Função de proteção contra inundações

A proteção contra transbordamento começa a bombear a máquina e desliga o abastecimento de água se o nível de água na máquina de lavar loiça exceder o nível normal. Se a proteção contra transbordamento for acionada, F54 (Transbordo de água) será mostrado no visor. Feche a torneira da água e entre em contacto com o centro de assistência mais próximo. (Para evitar vazamento de água para fora da máquina de lavar loiça, não remova a ficha da tomada de parede enquanto a torneira de água na linha de abastecimento não tiver sido desligada!)

Material de embalagem

A embalagem exterior protege o produto durante o transporte. Os materiais de embalagem são recicláveis. Separe os diferentes materiais de embalagem para ajudar a reduzir o uso de matérias-primas e resíduos. O revendedor pode levar a embalagem para reciclagem ou indicar-lhe o centro de reciclagem mais próximo. A embalagem é composta por:

- Cartão ondulado feito com até 100% de material reciclado.
- Poliestireno expandido (EPS) sem adição de cloro ou flúor.
- Suportes feitos de madeira não tratada.
- Protetor plástico feito de polietileno (PE).

Eliminação

A máquina de lavar loiça é fabricada e rotulada para reciclagem. Quando a máquina de lavar loiça atingir o fim da sua vida útil e for descartada, deve ser imediatamente inutilizada. Puxe o cabo de alimentação e corte-o o mais curto possível.

Contacte a sua autoridade local para informações sobre onde e como é que a sua máquina de lavar loiça deve ser corretamente reciclada.

Símbolos no aparelho



Leia as instruções de utilização.



Recicle como resíduo elétrico.



Aprovado em conformidade com as diretivas da UE pertinentes.

Antes de lavar pela primeira vez

1. Dureza da água

Para obter bons resultados de lavagem, a máquina de lavar loiça necessita de água macia (água com baixo teor mineral). A água dura deixa um revestimento branco na loiça e na máquina de lavar loiça.

Verificar a dureza da água

A dureza da água é especificada utilizando graus alemães de dureza da água (°dH), graus franceses de dureza da água (°fH), graus ingleses de dureza da água (°eH) ou milimoles por litro (mmol/l).

Se a dureza da água da rede for superior a 5°dH (9°fH / 6°eH / 0,9 a água tem de ser amaciada. Isto é feito automaticamente com a ajuda do amaciador de água incorporado. Para o amaciador funcionar de forma ideal, tem de ser ajustado para a dureza da água da rede. Depois de ter ajustado o amaciador de água, utilize detergente e abrillantador adequados para água macia.

Contacte a estação de tratamento de águas local para saber qual é a dureza da água na sua área.

Tome nota da dureza da água: _____

°dH	°fH	°eH	mmol/l	Definição recomendada
0-5	0-9	0-6	0,0-0,9	4:00
6-8	10-14	7-10	1,0-1,4	4:01
9-11	15-20	11-14	1,5-2,0	4:02
12-14	21-25	15-18	2,1-2,5	4:03
15-19	26-34	19-24	2,6-3,4	4:04
20-24	35-43	25-30	3,5-4,3	4:05
25-29	44-52	31-36	4,4-5,2	4:06
30-39	53-70	37-49	5,3-7,0	4:07
40-49	71-88	50-61	7,1-8,8	4:08
50	89	62	8,9	4:09

Se a dureza da água exceder 50°dH (89°fH / 62°eH / 8,9 mmol/l), recomendamos a ligação de um amaciador de água externo.

Consumo aumentado durante a regeneração

O amaciador incorporado da máquina de lavar loiça é regenerado regularmente para manter a sua função. A regeneração prolonga o programa de lavagem de loiça e aumenta o consumo de energia e de água. A frequência com que o amaciador da máquina de lavar loiça é regenerado depende da definição selecionada.

Exemplo: Se o programa Eco 55° for executado com uma dureza de água de 14°dH (25°fH / 18°eH / 2,5 mmol/l), o amaciador de água é regenerado a intervalos regulares (após 7 ciclos de lavagem), o consumo de energia aumenta em 0,015 kWh, e o consumo de água aumenta em 2,3 litros, enquanto o tempo de programa é prolongado em 3 minutos. A regeneração ocorre durante a lavagem principal do programa.

CUIDADO!

A água dura deixa um revestimento branco na loiça e na máquina de lavar loiça. Por conseguinte, é importante que selecione a configuração correta para o amaciador de água! Ver Dureza da água no capítulo *Definições*.

Nunca coloque a máquina de lavar loiça em funcionamento com um compartimento de sal vazio caso a rede de água tenha uma dureza de água superior a 5°dH (9°fH / 6°eH / 0,9 mmol/l).

2. Configurações básicas

A primeira vez que a máquina de lavar loiça é ligada, é importante que escolha as configurações certas para assegurar bons resultados de lavagem da loiça. Ver página 21.

Configurar:

- Auxiliar de enxaguamento
- Dureza da água
- TAB (Detergente 3 em 1)

3. ✨ Atestar com auxiliar de enxaguamento



A secagem é mais rápida e um melhor resultado é alcançado se utilizar abrillantador. Também obterá um melhor resultado da lavagem da loiça com pratos limpos e sem manchas.

Encha o compartimento de abrillantador com abrillantador, se tiver selecionado Auxiliar de enxaguamento 3:01 - 3:05.

1. Abra a tampa do compartimento do auxiliar de enxaguamento.
2. Ateste cuidadosamente com abrillantador até ao nível marcado **MAX**.
3. Limpe eventuais salpicos de auxiliar de enxaguamento à volta do compartimento.
4. Feche a tampa com firmeza.

Sempre que for necessário encher o abrillantador, o símbolo acende no visor.

Depois de encher, poderá demorar um pouco antes de o símbolo desaparecer.

4. ⚙ Encha com sal

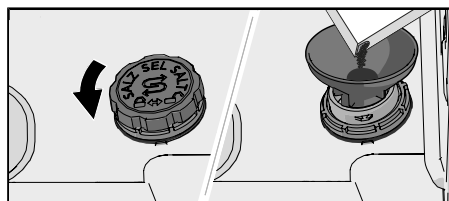

Para um abastecimento de água com uma dureza acima de 5 °dH (9 °fH / 6 °eH / 0,9 mmol/l), encha com sal.

Adicione sal ao compartimento de sal, se tiver selecionado Dureza da água 4:01 - 4:09.

1. Remova a tampa do compartimento de sal girando-a no sentido anti-horário.

2. Coloque o funil fornecido com a máquina de lavar loiça no orifício superior do compartimento de sal. Antes de lavar pela primeira vez, verta cerca de 1 l de água. (A água só é necessária na primeira vez.)
3. Adicione sal suficiente para encher o compartimento de sal (máx. 750 gram). Use sal especial para máquina de lavar loiça.
4. Limpe o excesso de sal de modo que a tampa possa ser enroscada com firmeza.

Sempre que for necessário encher o sal, o símbolo acende no visor.

Depois de encher, poderá demorar um pouco antes de o símbolo desaparecer.



CUIDADO!

Para evitar manchas de ferrugem, um programa de lavagem de loiça tem de ser iniciado imediatamente após a adição de sal.

Lavagem de loiça mais ecológica

Economize energia e água

Utilizar uma máquina de lavar loiça numa configuração residencial, em geral, consome-se menos energia e água do que na lavagem da loiça à mão.

Não enxague em água corrente



Não passe a loiça por água antes de a colocar na máquina de lavar loiça, pois isto leva a um maior consumo de água e energia. Raspe simplesmente as partículas de comida grandes da loiça antes de a colocar na máquina.

Escolha um detergente ecológico

Leia a declaração ambiental na embalagem!

Detergente, brilhantador e sal a mais pode resultar numa lavagem menos eficaz da loiça e tem um maior impacto ambiental.

Faça um programa com a máquina de lavar loiça totalmente carregada

Poupe energia e água esperando até que a máquina de lavar loiça esteja cheia antes de executar um programa (ver número das configurações padrão). Utilize o programa  1h 65° com a opção  Lavagem rápida para enxaguar os pratos se houver odores desagradáveis.

Faça os programas com uma temperatura baixa

Se a loiça só estiver ligeiramente suja, pode selecionar um programa com uma temperatura baixa.

Selecionar o programa de lavagem de loiça – Eco 55°

Este programa é adequado para lavar normalmente loiça suja e é o programa mais eficaz em termos de consumo combinado de energia e água. Este programa é utilizado para avaliar a conformidade com a legislação UE sobre ecodesign.

O programa de lavagem de loiça foi concebido para uma lavagem eficaz utilizando o mínimo de energia e água possível. O programa lava a baixa temperatura durante muito tempo.

Ative a configuração – Auto Dry

Um programa de lavagem de loiça mais curto e melhores resultados de secagem são alcançados se ativar a configuração Auto Dry, que abre automaticamente a porta da máquina de lavar loiça. Aguarde até que a máquina de lavar loiça indique que o programa terminou e que a loiça arrefeceu antes de descarregar a máquina de lavar loiça. (Se a máquina de lavar loiça estiver encastrada, o mobiliário circundante tem de ser resistente a qualquer condensação da máquina de lavar loiça.)

Ligação à água fria

Ligue a máquina de lavar loiça à alimentação de água fria caso o edifício seja aquecido utilizando óleo, eletricidade ou gás.

Ligação à água quente

Ligue a máquina de lavar loiça à alimentação de água quente (máx. 70 °C) caso o edifício seja aquecido utilizando um meio energeticamente eficiente, como aquecimento municipal, energia solar ou energia geotérmica. A seleção de uma ligação de água quente reduz o consumo de eletricidade da máquina de lavar loiça.

NOTA!

Não exceda a temperatura de abastecimento de água permitida. Certos materiais utilizados em alguns utensílios de cozinha não conseguem suportar temperaturas altas. Ver *Loiça frágil* no capítulo *Carregar a máquina de lavar loiça*.

Carregar a máquina de lavar loiça

Loiça frágil

Existe um determinado tipo de loiça para cozinhar que não pode ser lavado na máquina. Isto pode acontecer por vários motivos. Alguns materiais não suportam altas temperaturas e outros podem ser danificados pelo detergente utilizado na máquina.

Tenha cuidado com, por exemplo, artigos feitos à mão, decoração frágil, vidro cristal, prata, cobre, estanho, alumínio, madeira e plástico. Procure a marcação “próprio para lavagem na máquina de lavar loiça”.

A carga afeta os resultados

Coloque a loiça cuidadosamente para assegurar os melhores resultados de lavagem e secagem com o menor consumo de energia e água possível. Dê à sua máquina de lavar loiça a melhor hipótese de alcançar e limpar todas as superfícies, assim como secar a loiça tão bem quanto possível.

- Todas as superfícies sujas devem ficar viradas para dentro e para baixo!
- Os pratos não devem ser colocados dentro ou sobre o outro.
- Incline a loiça com cavidades, como chávenas, para que a água de lavagem escorra. Isto é igualmente importante para os artigos de plástico.
- Certifique-se de que os artigos mais pequenos não caem do cesto da máquina; coloque-os no cesto de talheres.

Os cestos da máquina de lavar loiça

A máquina de lavar está equipada com um cesto superior e um cesto inferior com cesto de talheres.

O aspeto dos cestos pode diferir dependendo da configuração da máquina de lavar loiça.

Cesto superior

Coloque os copos, as canecas, as tigelas, os pratos de sobremesa e os pires no cesto superior. Todas as superfícies sujas devem ficar viradas para dentro e para baixo! Os copos de vinho são colocados na prateleira dos copos de vinho e as facas são colocadas no suporte das facas à direita.

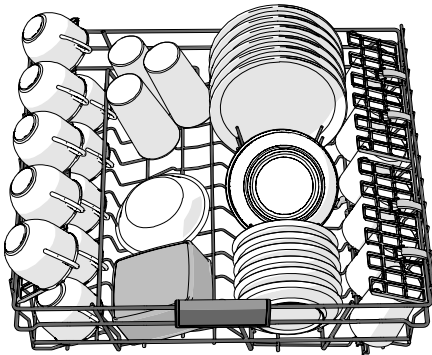

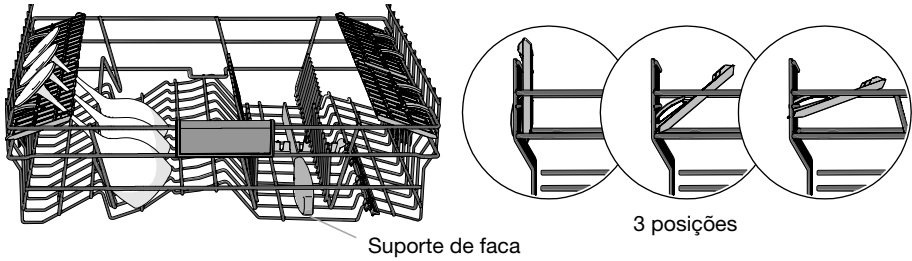

Elevar e baixar o cesto superior

1. Puxe o cesto superior para fora.
 2. Agarre nas laterais do cesto superior com ambas as mãos e levante.
 3. Se o cesto superior for levantado enquanto estiver na posição superior, o mesmo cairá para a posição inferior.
- Observe que os dois lados do cesto devem estar sempre à mesma altura.

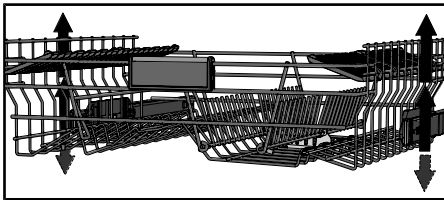

Cesto inferior

Coloque pratos, pratos laterais, pratos de servir, panelas e talheres (no cesto de talheres) no cesto inferior.

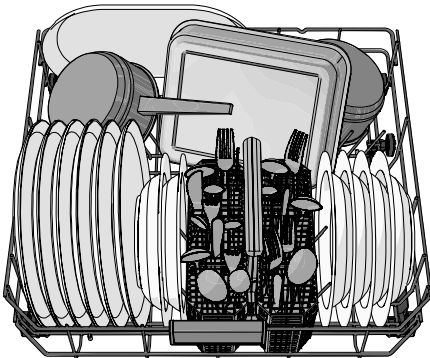

Suportes de placa ajustáveis

Os suportes de placa ajustáveis podem ser dobrados para facilitar o carregamento de potes e tigelas.

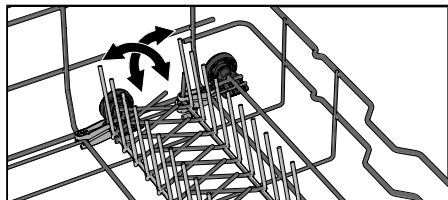

Cesto dos talheres

Coloque os talheres com os cabos para baixo, excepto as facas, e separe-os o máximo possível. Tenha atenção para as colheres não ficarem encaixadas umas nas outras.

Coloque o cesto de talheres no cesto inferior.

Cesto de talheres com tampa

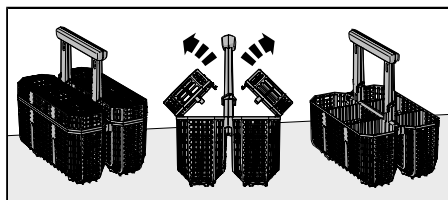

A tampa do cesto dos talheres pode ser removida.

Cesto dos talheres flexível

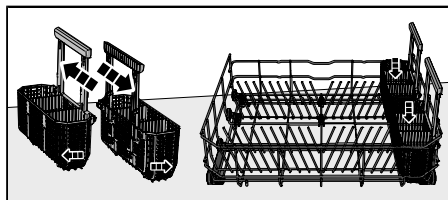

O cesto dos talheres é flexível e pode ser separado em duas partes que podem ser afixadas à parte lateral do cesto inferior.

NOTA!

Verifique se os braços de pulverização rodam livremente.

Utilização da máquina de lavar loiça

Adicione detergente

Siga as instruções na embalagem do detergente. Esta máquina de lavar loiça está equipada com um amaciador de água, por isso utilize detergente e abrillantador adequados a água macia.

Detergente a mais pode resultar numa lavagem menos eficaz da loiça e tem um maior impacto ambiental.

Compartimento de detergente

O compartimento do detergente deve estar seco ao adicionar detergente.

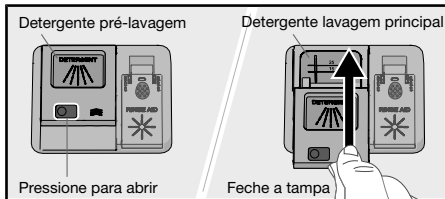

Caso utilize detergente líquido ou em pó, adicione uma pequena quantidade do detergente ao compartimento para detergente de pré-lavagem.

NOTA!

Utilize unicamente detergente para máquina de lavar loiça! Não deve usar detergente de lavagem de loiça manual porque a espuma que forma não deixa a máquina de lavar loiça funcionar eficazmente.

Detergente 3 em 1

Existem muitos tipos de detergentes 3 em 1 no mercado. Leia atentamente as instruções para estes produtos.

Ative esta definição TAB quando utilizar um detergente 3 em 1 que contenha abrillantador.

As pastilhas para máquina de lavar loiça não são recomendadas para programas curtos (inferiores a 75 minutos). Em vez disso, utilize detergente para máquina de lavar loiça em pó ou líquido.

NOTA!

Excelentes resultados de lavagem e secagem são alcançados utilizando-se detergente normal da máquina de lavar loiça juntamente com sal e abrillantador de forma separada.

Entre em contacto com o fabricante do detergente se tiver dúvidas sobre o detergente.

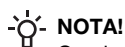
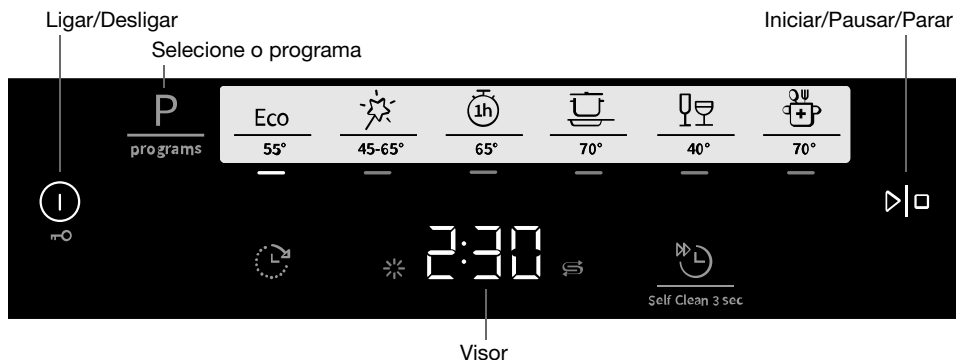

NOTA!

O painel de controlo só reage ao uso quando a porta está fechada.

① Ligar/Desligar

Feche a porta corretamente, caso contrário, a máquina de lavar loiça não ligará. Pressione . Abra também a torneira da água se a mesma estiver desligada.

P Selecione o programa

Selecione o programa mais adequado ao tipo de loiça a lavar, de acordo com o seu grau de sujidade. Eco 55° está selecionado por defeito.

Pressione uma ou mais vezes até que o programa desejado seja ativado, o que é indicado por uma luz indicadora.

Eco **Eco 55°**

Este programa é adequado para lavar normalmente loiça suja e é o programa mais eficaz em termos de consumo combinado de energia e água. Este programa é utilizado para avaliar a conformidade com a legislação UE sobre ecodesign.

Pode obter mais informações sobre a lavagem de loiça mais ecológica no capítulo *Lavagem de loiça mais ecológica*.

Deve utilizar-se um programa com temperaturas altas para pratos muito sujos com muita gordura.



Auto 45-65°

A máquina de lavar loiça consegue determinar a intensidade da sujidade da loiça e ajustar a temperatura e o consumo da água em função disso. Quando é recém-instalado, o programa necessita trabalhar cinco vezes até estar totalmente adaptado e poder fornecer os melhores resultados.



1h 65°

Um programa rápido para restos de comida ligeiramente secos. (Este programa não se destina a comida queimada como, por exemplo, tabuleiros de ir ao forno.)

A opção Auto Dry é importante para garantir os melhores resultados de secagem.



Intensivo 70°

Um programa com temperatura alta para dissolver gordura em loiça muito suja como tachos, caçarolas e travessas de levar ao forno. Se esta loiça não encher completamente a máquina, pode adicionar travessas e outros pratos.



Copos 40°

Um programa de lavagem de loiça delicado com baixa temperatura para lavar peças delicadas de cristal/vidro. Lembre-se de utilizar uma pequena quantidade de detergente de colocar as peças de modo a que não toquem umas noutras durante a lavagem. Ver também *Loiça frágil* no capítulo *Carregar a máquina de lavar loiça*. A porcelana que foi acabada de usar sem restos de comida secos pode também ser lavada utilizando este programa.



Higiene 70°

Este programa é ideal para utilizar sempre que as exigências de higiene forem extra elevadas como, por exemplo, para biberões e tábuas de corte. A temperatura é elevada tanto na lavagem principal como no enxaguamento final.

Self Clean 3 sec Autolimpeza

Programa de autolimpeza para limpeza higiénica da cuba da máquina de lavar loiça, braços de pulverização e tubos de pulverização.

Este programa deve ser executado (sem loiça na máquina) utilizando detergente normal para máquinas de lavar loiça ou ácido cítrico. Estão igualmente disponíveis no mercado produtos de limpeza especiais para máquinas de lavar loiça. Para remover depósitos de calcário, ver *Cuba da máquina de lavar loiça* no capítulo *Manutenção e limpeza*.



NOTA!

CLn A máquina de lavar loiça indicará em intervalos regulares quando a Autolimpeza deve ser executada.

Pressione continuamente Self Clean 3 sec até que CLn seja exibido no visor para selecionar o programa.

Selecionar opções

Pressione as opções (☺, ☹) para as ativar. (As opções disponíveis variam entre os programas.)



Início diferido

Quando seleciona Início diferido, a máquina de lavar loiça ligará 1-24 horas depois de pressionar ▶◻.

1. Pressione ☺ uma vez para ativar Início diferido. Pressione várias vezes, ou mantenha-o pressionado para definir o número desejado de horas. A hora de Início diferido é mostrada no visor.
2. Pressione ▶◻. O temporizador faz uma contagem decrescente e a máquina de lavar loiça inicia após o atraso selecionado.

Se pretender cancelar a opção Início diferido, pressione continuamente durante três segundos ▶◻.

Não disponível para: Autolimpeza



Lavagem rápida

Esta opção encurta o tempo do programa, mas usa mais energia e água.

Pressione ☺ para ativar a opção. A hora do programa é atualizada no visor.

Não disponível para: Auto 45-65°, Copos 40°, Higiene 70°, Autolimpeza

▷|□ Iniciar/Pausar/Parar

Pressione▷|□. O visor começa a contagem decrescente.

Parar ou alterar um programa

Pressione continuamente▷|□ durante três segundos para pausar o programa. Se pretender interromper ou alterar o programa depois de ligar a máquina de lavar loiça, pressione continuamente▷|□ durante mais cinco segundos.

Abra a porta e preencha com detergente novo se a tampa do dispensador de detergente estiver aberta. Feche a porta- Em seguida, selecione um novo programa e pressione▷|□.

Tempo restante

Depois de ter escolhido um programa e opções, o tempo que o programa demorou quando foi utilizado pela última vez, é apresentado.

Depois de ligar a máquina de lavar loiça, o visor mostra o tempo restante do programa. O tempo restante é atualizado durante a fase de secagem.

Isto pode diferir um pouco de tempos a tempos, dependendo da temperatura da alimentação de água, da quantidade de loiça, da temperatura ambiente e de outros factores.

Se pretender colocar mais loiça¹⁾

Pressione continuamente▷|□ durante três segundos para pausar o programa. Abra a porta. Adicione os pratos e feche a porta. Pressione▷|□.

Falha de energia

Se a máquina de lavar loiça for desligada devido a uma falha de energia quando um programa de lavagem de loiça estiver em execução, o programa continuará quando a energia for restaurada. Se a energia for cortada durante a secagem, o programa será interrompido.

Se abrir a porta durante mais de 2 minutos durante a secagem, o programa será interrompido.

Quando o programa terminar

Quando o programa acaba, aparece "End" no visor.

No fim do programa, um um sinal curto soará. O capítulo *Definições* descreve como alterar esta função.

A máquina de lavar loiça a desliga-se automaticamente após o fim do programa. Desligue a torneira da água após cada utilização (se exigido pela sua companhia de seguros).

Os melhores resultados de secagem

- Carregue completamente a máquina de lavar loiça.
- Incline a loiça com cavidades, como chávenas, para que a água de lavagem escorra. Isto é igualmente importante para os artigos de plástico.
- Encha com abrillantador ou aumente o nível de dosagem do abrillantador.
- Ativar a configuração Auto Dry. Veja o capítulo *Definições*.

¹⁾ Não deve colocar mais pratos se a tampa do dispensador de detergente tiver sido aberta.









- Deixe a loiça arrefecer antes de descarregar a máquina de lavar loiça.

Descarregar a máquina de lavar loiça

A porcelana quente é mais frágil. Deixe a loiça arrefecer na máquina de lavar loiça antes de a descarregar.

Descarregue primeiro o cesto inferior para evitar quedas de água do cesto superior que cai sobre a loiça no cesto inferior.

Mapa de programas

Programa	Detergente (ml)	Opções	Número de pré-lavagens	Lavagem principal	Número de enxaguamentos	Enxugamento final	Valores de consumo ¹⁾		
							Tempo de lavagem da loiça (aprox. hrs:min)	Energia (aprox. kWh)	Consumo de água (litros)
Eco Eco 55° ²⁾	25	 ³⁾		55 °C	2	49 °C	3:10	0,74	9,7
 Auto 45-65°	25	 ³⁾	1-2	45-65 °C	2-3	60 °C	2:10-3:10	0,9-1,4	12,0-19,0
 1h 65°	25	 ³⁾		65 °C	3	65 °C	1:00	1,1	13,0
 Intensivo 70°	25		2	70 °C	2	70 °C	2:50	1,6	15,5
 Copos 40°	20			40 °C	2	50 °C	1:40	0,7	10,0
 Higiene 70°	25			70 °C	2	70 °C	1:05	1,3	9,5





¹⁾ Os valores de consumo variam dependendo da temperatura da água de entrada, da temperatura ambiente, tamanho da carga, funções adicionais selecionadas e muito mais. Os valores para o programa Eco 55° são exatos, os outros são apenas indicativos.

O amaciador incorporado da máquina de lavar loiça é regenerado regularmente para manter a sua função. A regeneração prolonga o programa de lavagem de loiça e aumenta o consumo de energia e de água. A frequência com que o amaciador da máquina de lavar loiça é regenerado depende da definição selecionada.



²⁾ Este programa é adequado para lavar normalmente loiça suja e o programa mais eficaz em termos de consumo combinado de energia e água. Este programa é utilizado para avaliar a conformidade com a legislação UE sobre ecodesign.

³⁾ Auto Dry. Ver a secção Definições.

Definições

1. Pressione .
2. Para abrir o menu de configurações da máquina de lavar loiça, pressione continuamente P e  até que SEt seja mostrado no visor.
3. Prima  para passar pelo menu de configurações.
4. Pressione P para passar pelas alternativas.
5. Confirme a configuração selecionada ao premir .
6. Para sair do menu, percorra o menu ou pressione .



Definições	Opções	
Bloqueio automático para crianças (CL)	1:00 (Off) 1:01 (On)	Pode ativar a configuração Bloqueio automático para crianças para evitar que crianças liguem a máquina de lavar loiça. Para desativar ou ativar temporariamente a configuração Bloqueio automático para crianças, pressione continuamente  durante três segundos. <i>CL (Child Lock) aparecerá no visor quando premir o painel de controlo. (Para desbloquear, prima  sem soltar durante três segundos.)</i>
Sons	2:00 - 2:03 (2:00 Off)	Um sinal sonoro confirma que o painel de controlo foi pressionado. O sinal sonoro indica quando um programa de lavagem de loiça terminou. <i>As mensagens de erro são sempre indicadas por um sinal sonoro alto.</i>
Auxiliar de enxaguamento	3:00 - 3:05 (3:00 Off)	Configuração para a dose de abrillantador. O doseador de abrillantador pode ser ajustado entre 3:00 (Desligado) e 3:05 (Alta dosagem). Aumentar a dosagem do auxiliar de enxaguamento: <ul style="list-style-type: none"> • Se a loiça tiver marcas de água. Reduzir a dosagem do auxiliar de enxaguamento: <ul style="list-style-type: none"> • Se a loiça tiver uma película branca/azul pegajosa.

Definições	Opções	
		<ul style="list-style-type: none"> Se a loiça estiver manchada. Acumulação de espuma. Se a água da sua área for muito macia, o auxiliar de enxaguamento pode ser diluído 50:50 com água. <p><i>Pré-selecionado de fábrica: 3:04</i></p>
Dureza da água	4:00 - 4:09 (4:00 Off)	<p>Ajustando o amaciador de água. Selecione uma definição dependendo da dureza da água da rede. É importante que esta definição esteja correta!</p> <p>Veja <i>1Dureza da água</i> no capítulo <i>Antes de lavar pela primeira vez</i>.</p> <p>Para um abastecimento de água com uma dureza acima de 5 °dH (9 °fH / 6 °eH / 0,9 mmol/l), encha com sal.</p> <p><i>Para um abastecimento de água com uma dureza inferior a 6 °dH (10 °fH / 7 °eH / 1,0 mmol/l), selecione 4:00. O amaciador de água está desativado e não se pode adicionar sal.</i></p> <p><i>Pré-selecionado de fábrica: 4:04</i></p>
TAB (Detergente 3 em 1)	5:00 (Off) 5:01 (On)	<p>Ative esta configuração quando utilizar um detergente 3 em 1 que contenha abrillantador.</p> <p>Esta configuração reduz a dosagem do abrillantador e afeta a frequência com que o amaciador embutido da máquina de lavar loiça é regenerado.</p> <p><i>Pré-selecionado de fábrica: 5:00</i></p>
Auto Dry	6:00 (Off) 6:01 (On)	<p>A porta da máquina de lavar loiça abre-se automaticamente, o que reduz o tempo de programa e melhora os resultados de secagem. Aguarde até que a máquina de lavar loiça indique que o programa terminou e que os pratos arrefeceram antes de descarregar a máquina de lavar loiça. (Se a máquina de lavar loiça estiver encastrada, o mobiliário circundante tem de ser resistente a qualquer condensação da máquina de lavar loiça.)</p> <p><i>Não disponível para: Higiene 70°, Autolimpeza</i></p> <p><i>Auto Dry está pré-selecionado e não pode ser desativado para o programa Eco 55°.</i></p>
Erro mostrador	F--	<p>Quaisquer mensagens de erro.</p> <p><i>Ao contactar o departamento de assistência, irão solicitar-lhe que indique as últimas mensagens de erro.</i></p>
Restaurar padrões de fábrica	rSt	<p>Restaura todas as configurações para os padrões de fábrica.</p> <p>Selecione rSt e confirme premindo \triangleright□.</p>
Sair	End	<p>Para sair do menu de configurações da máquina de lavar loiça, selecione End e pressione ⏏.</p> <p>(O menu fecha automaticamente após três segundos.)</p>

Manutenção e limpeza

✦ Atestar com auxiliar de enxaguamento

Sempre que for necessário encher o auxiliar de enxaguamento, o símbolo acima acende no visor.

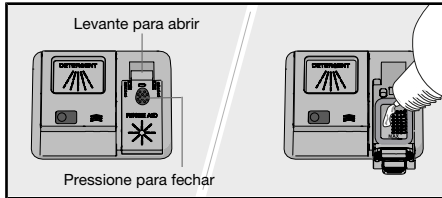

1. Abra a tampa do compartimento do auxiliar de enxaguamento.
2. Ateste cuidadosamente com abrlhantador até ao nível marcado **MAX**.
3. Limpe eventuais salpicos de auxiliar de enxaguamento à volta do compartimento.
4. Feche a tampa com firmeza.

Depois de encher, poderá demorar um pouco antes de o símbolo desaparecer.

⊞ Encha com sal

Sempre que for necessário encher o sal, o símbolo acima acende no visor.

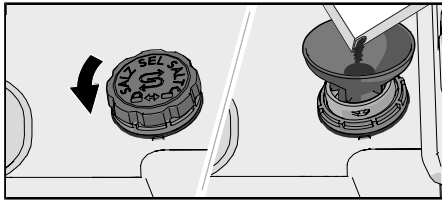

1. Remova a tampa do compartimento de sal girando-a no sentido anti-horário.
2. Coloque o funil fornecido com a máquina de lavar loiça no orifício para encher o compartimento do sal. (A água só é necessária a primeira vez.)
3. Adicione sal suficiente para encher o compartimento de sal (máx. 750 gram). Use sal especial para máquina de lavar loiça.
4. Limpe o excesso de sal de modo que a tampa possa ser enroscada com firmeza.

Depois de encher, poderá demorar um pouco antes de o símbolo desaparecer.

⚠ CUIDADO!

Para evitar manchas de ferrugem, um programa de lavagem de loiça tem de ser iniciado imediatamente após a adição de sal.

Nunca coloque detergente para máquina dentro do compartimento do sal. Isso irá destruir o amaciador de água!

Limpar o filtro

O filtro apanha partículas de comida maiores que não conseguem passar através da bomba de drenagem. Esvazie o filtro se for necessário. Deve ser limpo a intervalos regulares, dependendo da frequência com que a máquina de lavar loiça é utilizada.

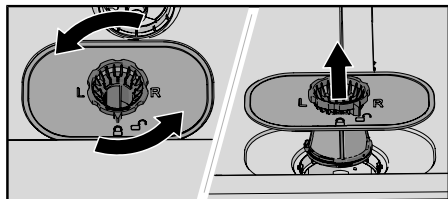

1. Rode o anel de bloqueio no sentido anti-horário e levante o filtro para cima.
2. Esvazie e limpe o filtro.
3. Volte a montar o filtro e gire o anel de bloqueio no sentido horário até à sua posição de paragem. Verifique se os cantos estão devidamente vedados.

NOTA!

Os resultados da lavagem da loiça podem ser afetados se o filtro estiver encaixado incorretamente. A máquina de lavar loiça não deve ser utilizada sem o filtro no lugar!



Limpar os braços de pulverização

Os orifícios e os rolamentos podem por vezes ficar bloqueados. Remova todos os resíduos usando um alfinete ou algo parecido. Os braços de pulverização também possuem furos em baixo.

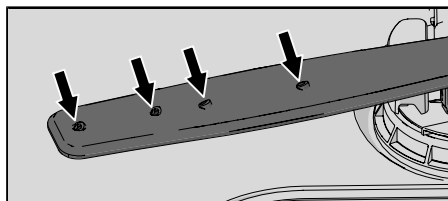

Para facilitar a limpeza, pode remover os braços de pulverização. Lembre-se de os encaixar firmemente no lugar depois.

Braço de pulverização superior

- Puxe o cesto superior para fora.
- Desaperte os rolamentos dos braços de pulverização no sentido anti-horário para retirar o braço de pulverização do cesto superior.

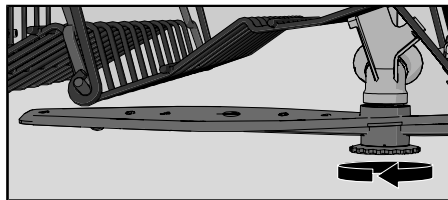

Braço de pulverização inferior

- Puxe o braço de pulverização inferior a direita para cima para soltá-lo.

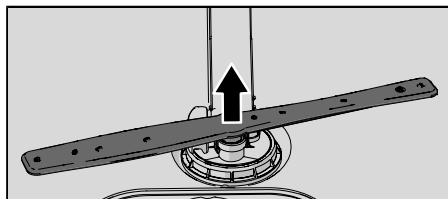

Limpe a parte externa da máquina de lavar loiça

Porta e vedante da porta

Abra a porta. Limpe as partes laterais da porta e o vedante da porta regularmente com um pano ligeiramente húmido. Limpe o vedante da porta no rebordo frontal inferior da máquina de lavar loiça com uma escova de limpeza.

Painel de controlo

Mantenha o visor e os botões limpos. Se necessário, limpe-os com um pano seco ou ligeiramente húmido. Nunca utilize produtos de limpeza – podem riscar a superfície.

CLn - Execute o programa Autolimpeza

Cuba da máquina de lavar loiça

A cuba da máquina de lavar loiça é feita de aço inoxidável e é mantida limpa durante o uso normal (quando utilizada regularmente).

Se tiver água dura, podem acumular-se depósitos de calcário na máquina de lavar loiça. Se isso acontecer, execute o programa Autolimpeza com duas colheres de sopa de ácido cítrico no compartimento de detergente (sem loiça na máquina). Existem também produtos de limpeza especiais para máquina de lavar loiça disponíveis no mercado.

Remover os bloqueios

Desbloquear a bomba de drenagem

Se a máquina de lavar loiça ainda contiver água após o fim do programa, algo pode estar a bloquear a bomba de drenagem, o que resulta na mensagem de erro Falha na saída de água .

1. Desligue a máquina utilizando  e remova a ficha da tomada de parede.
2. Remover o filtro.
3. Retire a água do tubo da máquina de lavar loiça.
4. Para inspecionar a bomba de drenagem, remova o batente amarela da bomba de drenagem à direita no dreno inferior. (Utilize um alicate, se necessário.)

5. Rode manualmente a roda da bomba localizada atrás do batente da bomba de drenagem. Remova cuidadosamente todas as peças pontiagudas, como vidro.
6. Volte a colocar o batente da bomba de drenagem. Volte a instalar o filtro.
7. Volte a ligar a ficha da máquina à tomada.

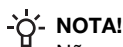
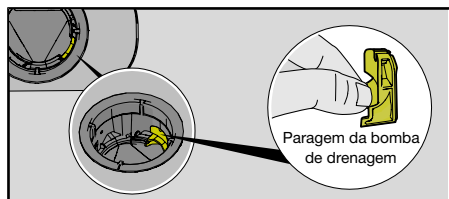

NOTA!

Não se esqueça de recolocar o batente da bomba de drenagem.

Desbloquear o filtro da mangueira de entrada

Se o abastecimento de água contiver pequenas partículas, o filtro externo na mangueira de entrada pode ficar bloqueado, o que resultará na mensagem de erro Falha entrada água.

1. Desligue a máquina utilizando e remova a ficha da tomada de parede.
2. Desligue a torneira da água.
3. Desaparafuse a mangueira de entrada.
4. Retire cuidadosamente o filtro exterior da mangueira de entrada e limpe-o.
5. Recoloque o filtro e verifique se a junta está corretamente posicionada.
6. Aparafuse firmemente a mangueira de entrada.
7. Ligue a máquina à tomada elétrica e ligue a torneira de água. Deixe que a pressão estabilize durante algum tempo e verifique se a conexão está estanque.

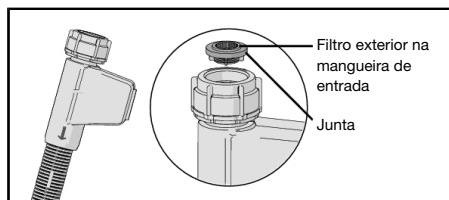

Armazenamento de Inverno/Transporte

Guarde a máquina de lavar loiça acima da temperatura de congelação e evite o transporte em longas distâncias em condições de muito frio. Transporte a máquina de lavar loiça na vertical ou deitada de costas.

Antes de transportar uma máquina de lavar loiça usada ou antes de um armazenamento prolongado, a água deve primeiro ser removida da máquina.

Deteção de problemas

Mensagens de erro		Ação
F10	Transbordo de água	Desbloquear a bomba de drenagem. Ver o capítulo <i>Manutenção e limpeza</i> . Se o problema persistir, entre em contacto com o centro de assistência mais próximo.
F11	Falha na saída de água	Ver "Fica água na máquina de lavar loiça" em "Problema" na tabela abaixo. Se o problema persistir, entre em contacto com o centro de assistência mais próximo.
F12	Falha entrada água	Verifique se a torneira da água está aberta. Verifique se o filtro externo da mangueira de entrada não está entupido. Ver <i>Desbloquear o filtro da mangueira de entrada</i> no capítulo <i>Manutenção e limpeza</i> . Se o problema persistir, entre em contacto com o seu centro de assistência mais próximo.
F40	Fuga na válvula de entrada	Feche a torneira da água e entre em contacto com o centro de assistência mais próximo.
F41	Falha no aquecedor 1	Feche a torneira da água. Retire a ficha da tomada e entre em contacto com o centro de assistência mais próximo.
F54	Transbordo de água	Feche a torneira da água e entre em contacto com o centro de assistência mais próximo. Para evitar vazamento de água para fora da máquina de lavar loiça, não remova a ficha da tomada enquanto a torneira de água na linha de abastecimento não tiver sido desligada!
F67	Falha entrada água	Verifique se a torneira da água está aberta. Verifique se o filtro externo da mangueira de entrada não está entupido. Ver <i>Desbloquear o filtro da mangueira de entrada</i> no capítulo <i>Manutenção e limpeza</i> . Se o problema persistir, entre em contacto com o seu centro de assistência mais próximo.

Pressione qualquer botão para apagar a mensagem de erro.

Problema	Causas possíveis	Ação
O painel de controlo não reage quando pressionado.	Pressionou o painel de controlo demasiado cedo depois de fechar a porta.	Aguarde um momento e tente novamente.
	A porta está aberta.	O painel de controlo só reage ao uso quando a porta está fechada.
	O bloqueio para crianças ou Bloqueio automático para crianças está ativado.	Ver a secção <i>Instruções de segurança</i> .
	Sujidade no painel de controlo.	Limpe com um pano seco ou ligeiramente húmido.
Não consigo fechar a porta.	Os cestos não estão posicionados corretamente.	Verifique se os cestos estão posicionados corretamente na horizontal.

Problema	Causas possíveis	Ação
		Certifique-se de que a loiça não está a bloquear os cestos, impedindo-os de deslizar corretamente para o lugar.
	A fechadura da porta não faz clique no seu devido lugar nem trava.	Verifique a fechadura da porta. Se não fizer clique no seu devido lugar nem travar, abra a porta. Pressione continuamente P e▶□ até que o visor comece a contagem decrescente. Aguarde até que a contagem decrescente termine (60segundos). Feche a porta. Verifique se o fecho da porta faz clique no seu devido lugar e bloqueia.
A máquina de lavar loiça não liga.	▶□ não foi pressionado.	Pressione▶□. O visor começa a contagem decrescente.
	A porta não está devidamente fechada.	Verificar.
	Abriu a máquina de lavar loiça para adicionar mais pratos enquanto um programa está em curso.	Feche a porta e pressione ▶□.
	A fechadura da porta não fez clique no seu devido lugar nem travou.	Verifique a fechadura da porta. Se não fizer clique no seu devido lugar nem travar, abra a porta. Pressione continuamente P e▶□ até que o visor comece a contagem decrescente. Aguarde até que a contagem decrescente termine (60segundos). Feche a porta. Verifique se o fecho da porta faz clique no seu devido lugar e bloqueia.
	Verifique se a opção Início diferido foi selecionada.	Carregue continuamente em ▶□ durante três segundos se quiser cancelar a opção Início diferido.
	A ficha não está ligada à tomada.	Verificar.
	Se disparou um fusível/disjuntor.	Verificar.
A loiça não está limpa.	Os braços de pulverização não rodam.	Verifique se a loiça não está a bloquear os braços de pulverização.

Problema	Causas possíveis	Ação
	Pulverize os furos ou rolamentos dos braços de pulverização bloqueados.	Limpe os braços de pulverização. Ver a secção <i>Manutenção e limpeza</i> .
	Programa de lavagem de loiça inadequado.	Selecione um programa com temperatura alta para dissolver gordura em loiça muito suja, como Intensivo 70°.
	Dosagem de detergente errada.	Dose de acordo com a dureza da água. Detergente a mais ou detergente a menos faz com que a loiça fique mal lavada.
	Detergente antigo. O detergente é um produto que perde a validade.	Evite pacotes grandes.
	Loiça mal colocada na máquina.	Não tape as porcelanas com taças grandes ou objetos semelhantes. Evite colocar copos de vidro muito altos nos cantos dos cestos. Ver o capítulo <i>Carregar a máquina de lavar loiça</i> .
	Copos de vidro e canecas viraram-se durante o programa.	Coloque a loiça de modo a não sair do lugar.
	O filtro está entupido.	Limpe o filtro.
	O filtro não está encaixado corretamente.	Verifique se o filtro estão encaixados corretamente. Ver o capítulo <i>Manutenção e limpeza</i> .
	Batente da bomba de drenagem em falta.	Verifique se o batente da bomba de drenagem amarela à direita no dreno inferior está no lugar. Ver o capítulo <i>Manutenção e limpeza</i> .
Manchas em aço inoxidável ou prata.	Alguns alimentos tais como mostarda, maionese, limão, vinagre, sal e molhos para salada podem causar manchas em aço inoxidável em caso de contacto prolongado.	Enxague estes tipos de alimentos se não ligar a máquina de lavar loiça imediatamente. Equacione utilizar o 1h 65° com a opção Lavagem rápida.
	Todo o aço inoxidável pode causar manchas na prata se estes produtos entrarem em contacto durante a lavagem da loiça. O alumínio também pode causar manchas na loiça.	A fim de evitar marcas e manchas, separe os pratos feitos de diferentes metais, tais como a prata, o aço inoxidável e o alumínio.
Manchas ou películas na loiça.	Definição incorreta da dosagem do auxiliar de enxaguamento.	Ver a secção <i>Definições</i> .

Problema	Causas possíveis	Ação
	A configuração TAB está ativa e está a ser utilizado o detergente 3 em 1 com efeito de secagem insuficiente.	Troque os detergentes 3 em 1 ou desative a configuração TAB e complemente com sal e abrihantador em separado. Ver Auxiliar de enxaguamento no capítulo <i>Definições</i> .
	Compartimento do sal vazio.	Encher com sal. Ver a secção <i>Antes de lavar pela primeira vez</i> .
	Definição incorreta do amaciador de água.	Veja Dureza da água no capítulo <i>Definições</i> .
	O amaciador de água tem fugas de sal.	Verifique se a tampa do compartimento de sal está bem apertada. Caso contrário, entre em contacto com o centro de assistência mais próximo.
	Temperatura demasiado alta e/ou demasiado detergente pode causar danos no cristal. Infelizmente esta situação não pode ser resolvida, apenas prevenida.	Lave o cristal a baixa temperatura e com uma pequena quantidade de detergente. Contacte o fabricante do detergente.
A loiça tem uma película branca/azul pegajosa.	Definição da dosagem do auxiliar de enxaguamento demasiado alta.	Diminua a dosagem. Consulte o capítulo <i>Definições</i> . Se a água da sua área for muito macia, poderá diluir o abrihantador com uma parte igual à de água.
Manchas que ficam depois da lavagem.	As nódoas de batom e chá/café podem ser difíceis de remover.	Utilize um detergente com um agente de lixívia.
Resíduos de detergente no compartimento do detergente após a lavagem da loiça.	O compartimento do detergente estava húmido ao adicionar detergente.	O compartimento do detergente deve estar seco ao adicionar detergente.
	O compartimento de detergente foi bloqueado.	Verifique se os pratos não estão a impedir a abertura do compartimento de detergente.
Ouve-se um matraquear durante a lavagem da loiça.	A loiça não ficou bem colocada ou os braços de pulverização não estão a rodar.	Verifique se a loiça ficou bem colocada. Gire os braços de pulverização para ter a certeza de que rodam sem problemas.
1 minuto é exibido durante um período mais longo no visor.	O programa está a demorar mais tempo do que aquele que foi calculado.	Nenhuma ação. O tempo do programa é guardado e da próxima vez que o programa for executado será apresentado o tempo correto.
Fica água na máquina de lavar loiça.	O filtro está entupido.	Limpe o filtro.
	O filtro não está encaixado corretamente.	Verifique se o filtro estão encaixados corretamente. Ver o capítulo <i>Manutenção e limpeza</i> .

Problema	Causas possíveis	Ação
	Resíduos na bomba de drenagem.	Limpe a bomba de drenagem. Ver a secção <i>Manutenção e limpeza</i> .
	Batente da bomba de drenagem em falta.	Verifique se o batente da bomba de drenagem amarela à direita no dreno inferior está no lugar. Ver o capítulo <i>Manutenção e limpeza</i> .
	Vinco na mangueira de drenagem.	Certifique-se de que a mangueira não tem vincos nem faz ângulos agudos.
	Mangueira de drenagem bloqueada.	Desligue a mangueira de drenagem na parte onde liga ao separador de água na unidade do lava-loiças. Certifique-se de que não há resíduos e de que está apertada e que a ligação tem um diâmetro interno de pelo menos 14 mm.
Mau cheiro na máquina de lavar loiça.	Sujidade em torno dos vedantes e nos cantos.	Limpe com uma escova de limpeza e um produto de limpeza que não faça muita espuma.
	Foram selecionados programas com temperaturas baixas durante um período de tempo prolongado.	Execute um programa com uma temperatura elevada uma ou duas vezes por mês. Ou execute um programa de autolimpeza. Veja Autolimpeza no capítulo <i>Utilização da máquina de lavar loiça</i> .
Depósitos de gordura na máquina de lavar loiça.	Foram selecionados programas com temperaturas baixas durante um período de tempo prolongado.	Selecione um com temperatura alta para dissolver gordura em loiça muito suja, como Intensivo 70°. Ou faça um programa de autolimpeza. Consulte Autolimpeza no capítulo <i>Utilização da máquina de lavar loiça</i> .
A loiça não ficou suficientemente seca.	A configuração Auto Dry não foi ativada.	Ativar a configuração Auto Dry. Veja o capítulo <i>Definições</i> .
	A máquina de lavar loiça não está totalmente carregada.	Carregue completamente a máquina de lavar loiça.
	O auxiliar de cheio precisa de ser atestado ou a dosagem definida é demasiado baixa.	Encha com abrillantador ou aumente o nível de dosagem do abrillantador.

Problema	Causas possíveis	Ação
	A configuração TAB está ativa e está a ser utilizado o detergente 3 em 1 com efeito de secagem insuficiente.	Troque os detergentes 3 em 1 ou desative a configuração TAB e complemente com sal e abrihantador em separado. Ver Auxiliar de enxaguamento no capítulo <i>Definições</i> .

Instalação

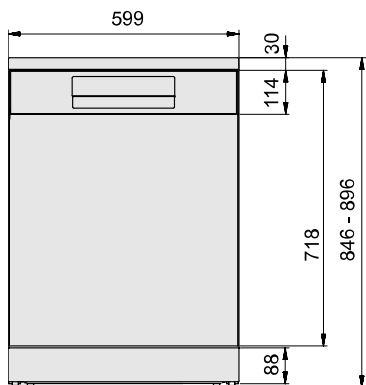

[mm]

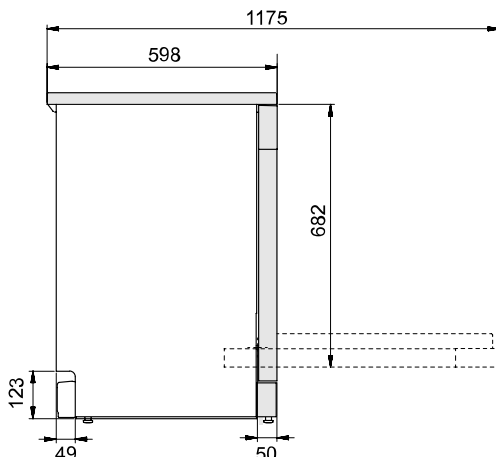

Dimensões nominais. As medidas reais podem ser diferentes.

Instruções de segurança

- As ligações à eletricidade, água e esgotos têm de ser feitas por um profissional qualificado.
- Cumpra sempre os regulamentos aplicáveis para água, esgotos e eletricidade.
- Tenha cuidado durante a instalação! Use luvas de proteção! Deve haver sempre duas pessoas!
- Coloque um tabuleiro no chão por baixo da máquina de lavar loiça para evitar danos causados por eventuais fugas de água.
- Antes de aparafusar a máquina de lavar loiça ao lugar, teste-a colocando o programa 1h 65° a trabalhar com a opção Lavagem rápida. Verifique se a máquina de lavar loiça enche com água e drena. Certifique-se também de que não há fugas em nenhuma das ligações.

CUIDADO!

Feche a alimentação de água quando instalar a máquina de lavar loiça!

A ficha tem de estar desligada ou a eletricidade para a tomada desligada quando estiverem a ser feitos trabalhos!

Protecção de transporte para a porta

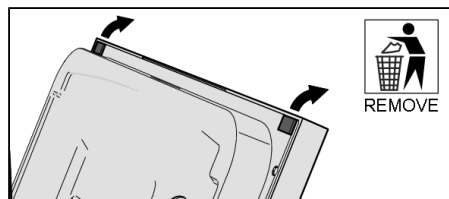

Não se esqueça de retirar a protecção de transporte da porta quando desembalar a máquina de lavar loiça.

Colocação da máquina de lavar loiça

A máquina de lavar loiça pode ser instalada por baixo de uma bancada ou em instalação livre. Certifique-se de que a área onde a máquina de lavar loiça vai ser instalada é firme.

Ajuste a altura e faça deslizar a máquina de lavar loiça para o lugar

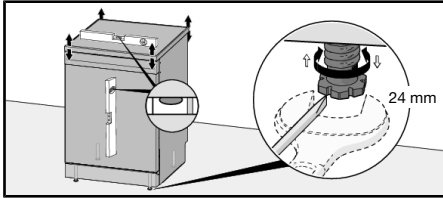

Autónoma

- Certifique-se de que a área na qual a máquina de lavar loiça será instalada esteja firme. Ajuste a altura da máquina de lavar loiça usando os quatro pés para que a máquina de lavar loiça esteja nivelada. Verifique também se a porta da máquina de lavar loiça pode ser aberta livremente e se está centrada na abertura da cuba.

Encastre

1. Comece por medir a altura que vai do chão ao rebordo inferior da bancada de trabalho.
2. Meça a altura do chão ao rebordo superior da máquina de lavar loiça.
3. Regule todos os pés rodando-os no sentido horário para levantar ou anti-horário para baixar a máquina de lavar loiça.
4. Certifique-se de que há uma folga de ar de pelo menos 3 mm entre a parte inferior da bancada de trabalho e o rebordo superior da máquina de lavar loiça.
5. Faça deslizar a máquina de lavar loiça para o lugar.
 - Retire as mangueiras de alimentação e drenagem e o cabo de alimentação quando deslocar a máquina de lavar loiça para outro sítio.
 - Verifique se a mangueira de drenagem não tem dobras ou curvas acentuadas. Verifique também se não há nada que possa danificar as mangueiras.

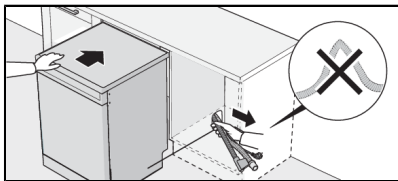

- Verifique se a máquina está instalada de modo que a porta abra livremente, caso contrário, a funcionalidade de fecho da porta pode ser perturbada.
6. Faça os ajustes finais nos pés dianteiros.

A máquina de lavar loiça também pode ser instalada num espaço sem o tampo superior. Ver Remover o tampo superior da sua máquina de lavar loiça.

Ligação de drenagem

Esta máquina de lavar loiça é adequada para instalação em espaço elevado (para atingir uma altura de funcionamento ergonómica). Isso significa que a máquina de lavar loiça pode ser colocada de modo que a mangueira de drenagem vá para um nível mais baixo do que o fundo da máquina de lavar loiça, como por exemplo, encaminhando-a diretamente para um ralo no chão.

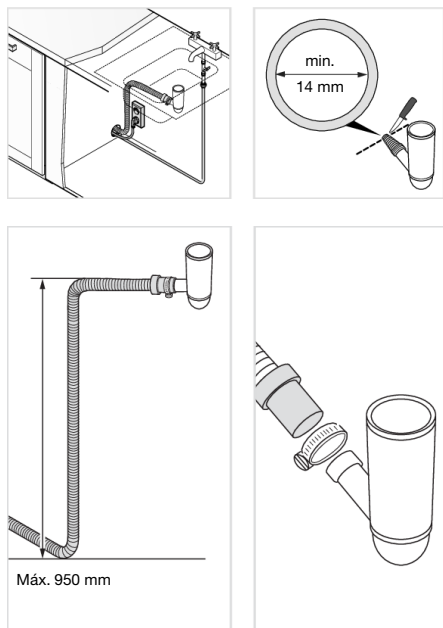

A mangueira de drenagem pode ser também ligada a um tubo de ligação no separador de água da unidade do lava-loiças. O tubo de ligação tem de ter um diâmetro interno de pelo menos 14 mm.

A mangueira de drenagem pode ser aumentada no máximo 3 m (o comprimento total da mangueira de drenagem não pode ser superior a 4,5 m). Quaisquer uniões e tubos de ligação têm de ter um diâmetro interno de pelo menos 14 mm.

Nenhuma parte da mangueira de drenagem pode estar mais de 950 mm acima da parte inferior da máquina de lavar loiça.

Fixe a mangueira de drenagem com uma braçadeira de mangueira. Assegure-se que a mangueira de drenagem não tem vincos.

Ligação à alimentação de água

Utilize unicamente a mangueira de entrada fornecida com a máquina de lavar loiça. Não volte a usar mangueiras antigas ou outras mangueiras sobressalentes.

O tubo de alimentação tem de estar equipado com uma torneira de água. A torneira tem de estar facilmente acessível para a água poder ser fechada se for preciso mudar a máquina de lavar loiça de lugar.

Uma vez concluída a instalação, abra a torneira de água e permita que a pressão estabilize durante algum tempo. Verifique se todas as conexões estão estanques.

Ligação à alimentação de água fria

Ligue a máquina de lavar loiça à alimentação de água fria caso o edifício seja aquecido utilizando óleo, eletricidade ou gás.

Ligação à alimentação de água quente

Ligue a máquina de lavar loiça à alimentação de água quente (máx. 70 °C) caso o edifício seja aquecido utilizando um meio energeticamente eficiente, como aquecimento municipal, energia solar ou energia geotérmica. A seleção de uma ligação de água quente reduz o consumo de eletricidade da máquina de lavar loiça.



NOTA!

Não exceda a temperatura de abastecimento de água permitida. Certos materiais utilizados em alguns utensílios de cozinha não conseguem suportar temperaturas altas. Ver *Loiça frágil* no capítulo *Carregar a máquina de lavar loiça*.

Ligação elétrica

As informações sobre a ligação elétrica encontram-se na placa do número de série. Esta especificação tem de coincidir com a alimentação elétrica.

A máquina de lavar loiça tem de estar ligada a uma tomada com terra.

A tomada elétrica tem de ser colocada no exterior da área de instalação para ser facilmente acessível depois de instalar a máquina de lavar loiça. Não utilize uma extensão elétrica!

Ajuste o isolamento acústico

(apenas em alguns modelos)

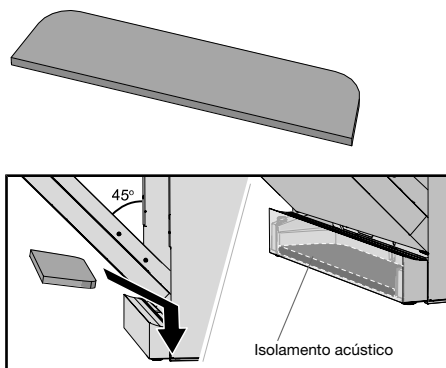

Remover o tampo superior da sua máquina de lavar loiça

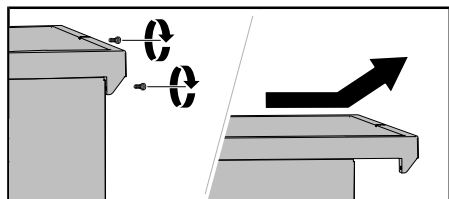

A máquina de lavar loiça pode ser instalada num recesso sem a bancada. Se a bancada da máquina de lavar loiça for removida, a máquina de lavar loiça deve ser instalada sob uma bancada separada.

Assistência

Leia o capítulo *Deteção de problemas* antes de contactar a assistência técnica. Se encontrou algum problema que não consegue resolver, por favor contacte a assistência técnica mais próxima para ajuda profissional, ver global.hisense.com. O nosso site também tem informação sobre disponibilidade de peças sobressalentes e sobre o que pode ser reparado por si próprio.

Ao estabelecer o contacto, certifique-se que menciona os seguintes detalhes indicados na etiqueta de identificação colocada no equipamento. Inclua o código do modelo (1) e o número de série (2).

Queira notar que as reparações não profissionais podem colocar em risco a segurança do utilizador e afetar a garantia.

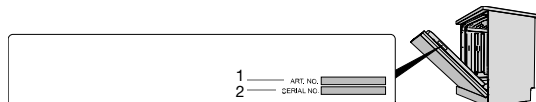

Número de ciclos de programa

Pressione sem soltar e durante 3 segundos para mostrar Número de ciclos de programa no visor.

(Se a máquina de lavar loiça tiver completado mais de 999 ciclos, o número dos milhares é apresentado seguido do número de ciclos até 999. Por exemplo: 1234 ciclos são apresentados como 001 seguidos de 234.)

Dados técnicos e rotulagem energética

Dados técnicos

Altura:	846-896 mm
Largura:	599 mm
Profundidade:	598 mm
Peso:	40 kg ¹⁾
Número de conjuntos de talheres:	14 ²⁾
Pressão de água:	0,03-1,0 MPa
Ligação elétrica:	Ver placa do tipo.
Potência nominal:	Ver placa do tipo.

1) O peso pode variar devido às diferentes especificações.

2) De acordo com a norma EN 60436.

Informação aos consumidores

Estão disponíveis informações sobre o seu aparelho em global.hisense.com. Também pode encontrar informações na base de dados de Registo de Produtos da UE para Etiquetagem Energética, EPREL. Digitalize o código QR na etiqueta energética fornecida com a máquina de lavar loiça (ou acesse a <https://eprel.ec.europa.eu> e procure o nome do modelo).

Informações para a realização de testes

As informações sobre este produto podem ser encontradas na Base de Dados Europeia de Produtos para Etiqueta Energética, EPREL, e também podem ser pedidas por e-mail dishwashers@appliance-development.com.

O pedido deve incluir os detalhes descritos na placa do número de série. Inclua o número do artigo (1), o número de série (2) e o nome do modelo (3).

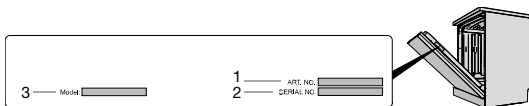

Hisense



913376-a2

Reservamo-nos o direito de fazer alterações.