

**Hisense**  
life reimagined

PT (PT)

**MANUAL DE UTILIZAÇÃO  
PORMENORIZADO PARA  
UM  
FRIGORÍFICO CONGELADOR  
ARMÁRIO**



Agradecemos a confiança que depositou em nós ao comprar um aparelho da nossa marca, concebido para lhe simplificar a vida. Para facilitar-lhe a utilização deste produto, fornecemos-lhe um modo de utilização pormenorizado e um manual de instalação separado. Estas instruções permitir-lhe-ão familiarizar-se rapidamente com o seu novo aparelho.

Desejamos que desfrute agradavelmente do aparelho aquando a sua utilização.

### **Link para a base de dados EU EPREL**

O código QR da etiqueta energética do aparelho inclui o link web para o registo deste aparelho na base de dados EU EPREL. Guardar a etiqueta de energia, juntamente com o manual do utilizador para consulta futura, assim como os restantes documentos entregues com este aparelho. Informações relacionadas com o desempenho do produto encontram-se na base de dados EU EPREL pelo link <https://eprel.ec.europa.eu> e inserir o nome do modelo e o número do produto que estão placa de classificação do aparelho. Para obter informações mais detalhadas sobre a etiqueta energética, aceder a [www.theenergylabel.eu](http://www.theenergylabel.eu).

### **O aparelho é destinado exclusivamente para um uso doméstico.**

O frigorífico está previsto para a conservação dos alimentos frescos a uma temperatura superior a 0°C.

O congelador é destinado à congelação dos alimentos frescos e à conservação a longo prazo dos congelados (até um ano, consoante a natureza dos produtos).

Os símbolos seguintes usados em todo o manual têm o significado seguinte:



#### **INFORMAÇÃO**

Informações, aconselhamento, sugestões ou recomendações



#### **CUIDADO!**

Aviso – perigo geral



#### **RISCO DE CHOQUE ELÉTRICO**

Aviso – perigo de choque elétrico



#### **RISCO DE INCÊNDIO !**

**AVISO** – perigo de incêndio

# Índice

<b>Recomendações importantes e precauções</b> .....	<b>5</b>
Antes da primeira utilização .....	5
Instruções de segurança .....	5
Recomendações importantes sobre a utilização do aparelho .....	8
Proteção do ambiente .....	10
<b>Conselhos para as poupanças de energia nos aparelhos frigoríficos</b> .....	<b>11</b>
<b>Instalação e ligação</b> .....	<b>12</b>
Seleção da divisão .....	12
Como instalar o eletrodoméstico .....	12
Ligar o aparelho .....	14
<b>Inverter a direção de abertura da porta</b> .....	<b>15</b>
<b>Descrição do aparelho</b> .....	<b>19</b>
<b>Trabalhar com o aparelho</b> .....	<b>20</b>
Ligar/desligar o aparelho .....	21
Ajustar a temperatura no aparelho .....	21
Modo de espera do visor/unidade de controlo .....	22
Arrefecimento intensivo (compartimento frigorífico) .....	22
Congelação intensiva (compartimento congelador) .....	23
Função ecológica (Eco) .....	24
Convert função .....	24
Função Wi-Fi .....	25
Fecho de segurança infantil (Child lock) .....	29
Alarme de temperatura elevada .....	30
Alarme de porta aberta .....	30
Alarme de corte de energia/falha de alimentação .....	31
<b>Equipamento interior do eletrodoméstico</b> .....	<b>32</b>
Prateleira .....	32
Prateleira porta-garrafas em fio * .....	32
Gaveta de fruta e legumes com controlo de humidade * .....	32
Chill Zone gaveta * .....	33
Transformar a gaveta Chill Zone numa gaveta de fruta e legumes * .....	33
Prateleiras da porta .....	34
Multi Airflow .....	34
AdaptTech .....	34
<b>Distribuição recomendada de alimentos no aparelho</b> .....	<b>35</b>
<b>Conservação dos alimentos no frigorífico</b> .....	<b>36</b>
Precauções e conselhos .....	36
Evitar a contaminação dos alimentos .....	36
Conservação dos alimentos .....	36
<b>Congelamento dos alimentos frescos e armazenamento dos congelados</b> .....	<b>39</b>
Procedimento de congelamento .....	39
Precauções a tomar para o congelamento .....	39
Conservação dos congelados do comércio .....	39
Duração de conservação dos congelados .....	40

Descongelaar alimentos congelados .....	40
<b>Descongelaar o aparelho .....</b>	<b>41</b>
Degelo automático do frigorífico .....	41
Degelo de um congelador de frio ventilado (NoFrost) .....	41
Descongelação manual de um congelador NoFrost .....	41
<b>Limpar o eletrodoméstico .....</b>	<b>42</b>
<b>Guia de reparaçãõ .....</b>	<b>43</b>
<b>Informações sobre o ruído do aparelho .....</b>	<b>46</b>

## Recomendações importantes e precauções

### Antes da primeira utilização

Antes de ligar o seu aparelho à rede elétrica, dedica um pouco do seu tempo à leitura atenta deste manual. Este descreve o aparelho e a forma como utilizá-lo corretamente em toda a segurança. Foi redigido para diferentes modelos daí ser possível este descrever funções e acessórios que não estão disponíveis no seu aparelho. Recomendamos-lhe que conserva este manual para consultá-lo ulteriormente e de o entregar juntamente com o aparelho se o vendermais tarde.

Este manual aplica-se igualmente ao congelador com FRIO VENTILADO (NO FROST) com ventilador integrado e degelo automático (apenas em alguns modelos).

Verifique se o seu aparelho está em bom estado. Se notar que este está danificado, assinale-o ao revendedor a quem o comprou.

Antes de ligar o aparelho à rede elétrica, deixe-o em posição vertical durante pelo menos 2 horas; reduzirá assim os riscos de disfuncionamento devido à influência do transporte e da manutenção sobre o sistema de refrigeração.

### Instruções de segurança



#### **RISCO DE INCÊNDIO !**

**CUIDADO!** Risco de incêndio/materiais inflamáveis.

O aparelho deve estar ligado à rede elétrica e ligação à terra segundo a regulamentação e as normas em vigor.

**AVISO!** Não coloque várias tomadas portáteis ou fontes de alimentação portáteis na parte de trás do aparelho.

Antes de limpar o aparelho, desligue-o da rede elétrica tirando a ficha da tomada elétrica.

**⚠ RISCO DE CHOQUE ELÉTRICO**

Se o cabo de alimentação estiver danificado, deve ser substituído pelo fabricante, pelo serviço de assistência técnica autorizado ou outros profissionais igualmente qualificados, para prevenir eventuais riscos.

**⚠ RISCO DE CHOQUE ELÉTRICO**

AVISO! Verificar se o cabo de alimentação não fica preso ou danificado quando posicionar o eletrodoméstico.

**⚠ RISCO DE CHOQUE ELÉTRICO**

Se a iluminação LED não funcionar, recorra a um técnico do serviço pós-venda. Não tente repará-lo, pois, corre o risco de entrar em contacto com uma corrente de alta tensão.

**⚠ CUIDADO!**

AVISO: não utilize aparelhos elétricos no frigorífico ou no congelador, exceto os autorizados pelo fabricante deste produto.

**⚠ CUIDADO!**

AVISO: para acelerar o degelo do aparelho, não utilize nenhum acessório mecânico nem qualquer outro meio que os recomendados pelo construtor.

**⚠ CUIDADO!**

ATENÇÃO! Para evitar qualquer perigo resultante de uma má estabilidade do aparelho, certifique-se de que é instalado conforme as instruções.

### **Risco de queimadura pelo frio**

Não ponha à boca alimentos congelados e evite tocá- los, pois o frio extremo pode causar queimaduras.

### **Segurança das crianças e das pessoas vulneráveis**

Este eletrodoméstico não se destina a ser utilizado por pessoas (incluindo crianças) com capacidades físicas, sensoriais ou mentais reduzidas ou com falta de experiência ou conhecimentos exceto se supervisionados ou se tiverem recebido instruções sobre a utilização do eletrodoméstico da pessoa responsável pela sua segurança.

As crianças devem ser vigiadas para não brincarem com o eletrodoméstico.

A limpeza e a manutenção a ser feita pelo utilizador não deve ser executada por crianças sem supervisão.

Retire a embalagem que protegia o aparelho ou algumas das suas peças durante o transporte e mantenha-o fora do alcance das crianças, porque representa um risco de sufocação.

Quando entregue o aparelho a um centro de recolha, desligue o cabo elétrico, retire as portas, mas deixe as prateleiras no devido lugar: impeça as crianças de fechar-se no interior.

### **Apenas para os mercados europeus**

Este eletrodoméstico pode ser usado por crianças com 8 anos de idade ou mais, ou pessoas com capacidades físicas, sensoriais ou mentais reduzidas, ou com falta de experiência e conhecimento apenas se forem supervisionados ou receberam instruções sobre como usar o eletrodoméstico de forma segura e compreendam os perigos envolvidos.

Não permitir que crianças brinquem com o aparelho.

A limpeza e a manutenção a ser feita pelo utilizador não deve ser executada por crianças sem supervisão.

As crianças entre os 3 e os 8 anos podem carregar e descarregar os aparelhos frigoríficos.

### **Advertência sobre o refrigerante**

O aparelho contém uma pequena quantidade de gás R600a, respeitoso do ambiente, mas inflamável. Tenha cuidado de não danificar o sistema de refrigeração. Uma fuga de gás não provocaria danos no meio ambiente, mas pode provocar lesões oculares e inflamar.

No caso de fuga de gás refrigerante, ventile bem a peça, desligue o aparelho da rede elétrica e contate o serviço pós-venda.

### **Recomendações importantes sobre a utilização do aparelho**



**AVISO!** Este aparelho está previsto para ser usado em aplicações domésticas e semelhantes, como:

- área de cozinha de pessoal em lojas, escritórios e outros ambientes de trabalho;
- quintas e por clientes em hotéis, motéis e outros ambientes de alojamento;
- ambientes do tipo alojamento e pequeno-almoço;
- catering e aplicações semelhantes que não sejam retalhistas.

**⚠ CUIDADO!**

AVISO: as aberturas de ventilação do aparelho ou do móvel no qual está embutido nunca devem ficar obstruídas.

O aparelho não deve ser utilizado ao ar livre ou exposto às intempéries.

Não guardar no eletrodoméstico substâncias explosivas, como latas de aerossol com um propulsor inflamável.

Se prevê não utilizar o seu aparelho durante um longo período, desligue-o com o botão correto, e depois desligue-o da tomada elétrica. Esvazie-o, descongele-o, limpe-o e deixe as suas portas entreabertas.

No caso de avaria de eletricidade, não abra o compartimento do congelador, exceto se não funcionou durante mais de 16 horas. Além disso, utilize os congelados ou guarde-os num congelador de substituição.

## Caraterísticas técnicas do aparelho

A placa das caraterísticas fica no interior do aparelho. Indica a tensão, o peso bruto e líquido, o tipo e a quantidade de refrigerante e as classes climáticas.

Se não estiver no idioma da sua escolha ou o do seu país, cole por cima a etiqueta adesiva em anexo.

### **CUIDADO!**

**AVISO:** é favor não danificar o circuito do fluidofrigorígeno. Evitará também poluir.

## Proteção do ambiente

A embalagem é constituída por materiais ecológicos que podem ser reciclados, entregues aos centros de reciclagens ou destruídos sem prejudicar o meio ambiente.

### **Desfazer-se do aparelho usado**

Quando o seu aparelho chegar ao fim da sua vida útil, entregue-o a um centro de reciclagem que recolha os equipamentos domésticos; protegerá assim o meio ambiente.

Mas antes, terá de fazer o seguinte:

- desligue o aparelho da rede elétrica;
- não deixe as crianças brincar com o aparelho.



■ O símbolo do lixo barrado aparece no produto ou na sua embalagem em aplicação da diretiva europeia 2002/96/CE sobre os Resíduos de Equipamento Elétrico e Eletrónico (REEE). Esta diretiva serve de regulamento quadro à retoma, reciclagem e valorização dos aparelhos domésticos usados em toda a Europa. Este produto não pode, portanto, ser tratado como lixo doméstico, em vez disso deve ser entregue ao centro de recolha seletiva. Quando não o utilizar, entregue-o a um serviço de recolha especializado ou a um centro de reciclagem – municipal ou privado – que trata dos REEE; evitará assim consequências nefastas para a saúde e o meio ambiente. Para obter informações mais pormenorizadas sobre a reciclagem deste produto, é favor contactar a câmara ou os serviços municipalizados locais ou ainda a loja onde o comprou.

## **Conselhos para as poupanças de energia nos aparelhos frigoríficos**

- Instale o aparelho como indicado no manual.
- Apenas abra as portas quando necessário.
- Verifique de vez em quando se o ar circula corretamente debaixo do aparelho.
- Se a junta estiver danificada ou já não estiver estanque por uma razão qualquer, mande-a substituir rapidamente.
- Conserve os seus alimentos em recipientes fechados hermeticamente ou qualquer outra embalagem apropriada.
- Deixe arrefecer os alimentos em temperatura ambiente antes de os guardar no frigorífico.
- Descongele os congelados no frigorífico.
- Retire algumas gavetas do congelador como descrito no manual para utilizar a totalidade do espaço disponível.
- Tenha o cuidado de verificar se as prateleiras estão divididas regularmente e se o ar circula facilmente entre os alimentos (respeite as recomendações do manual sobre a arrumação dos alimentos).

## Instalação e ligação

### Seleção da divisão

- Coloque o aparelho num lugar seco e bem ventilado. O aparelho funcionará corretamente se a temperatura ambiente se situar na faixa indicada na tabela abaixo. A classe climática do aparelho está indicada na sua placa das características, com outras características técnicas.

Descrição	Classe	Taxa da temperatura ambiente °C	Humidade relativa
Temperada alargada	SN	+10 a +32	≤75%
Temperada	N	+16 a +32	
Subtropical	ST	+16 a +38	
Tropical	T	+16 a +43	



#### INFORMAÇÃO

Este eletrodoméstico não se destina a ser utilizado encastrado.



#### INFORMAÇÃO

Não coloque o aparelho numa sala onde a temperatura pode descer abaixo dos 5°C pois pode levar a um funcionamento anormal ou a uma avaria.

- Após instalação, a ficha elétrica do aparelho deve ficar acessível.
- Não coloque o aparelho em proximidade de uma fonte de calor tal como fogão, recuperador de calor, radiador, caldeira, etc. e evite expô-lo à irradiação solar direta. O aparelho deve ficar pelo menos a 3 cm de um fogão elétrico ou a gás e a pelo menos 30 cm de um recuperador de calor de petróleo ou de combustível sólido. Se a distância for inferior, será necessário instalar uma placa de isolamento entre o frigorífico e a fonte de calor.

**Nota:** instale o aparelho numa sala bastante grande. É necessário contar com 1 m<sup>3</sup> para 8 g de fluido refrigerante. A quantidade de refrigerante contido no aparelho está indicada na sua placa das características colocada no interior.

### Como instalar o eletrodoméstico

A instalação do aparelho deve ser executada por, pelo menos, duas pessoas para evitar quaisquer ferimentos pessoais ou danos no aparelho.

- O aparelho deve estar nivelado ou ligeiramente inclinado para trás. Deve estar estável e colocado numa base sólida. à frente, o aparelho está equipado com dois pés ajustáveis que podem ser utilizados para nivelar o aparelho. No lado de trás, rodízios permitem uma instalação mais fácil do aparelho (apenas com alguns modelos).

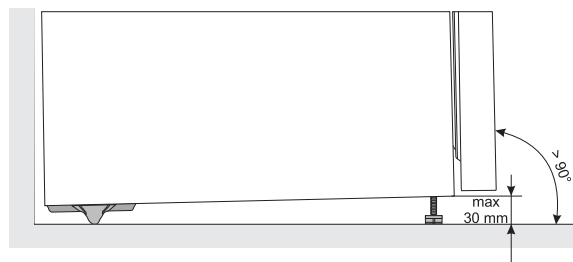

- Depois de ter nivelado o aparelho utilizando os pés ajustáveis, ajuste o pé adicional para estabilidade extra do aparelho.
- Não exponha o aparelho à luz direta do sol e não o coloque perto de fontes de calor. Se não for possível evitar isto, instale um painel isolante.

- O aparelho destina-se a uma instalação independente. Para atingir o consumo de potência nominal/mínimo, permita sempre que o aparelho tenha 50 mm de espaço livre entre a parede e a parte posterior e superior do aparelho. Permita também uma circulação de ar adequada em ambos os lados do aparelho e por cima do mesmo.
- O aparelho também pode ser colocado junto a armários de cozinha ou entre os mesmos, bem como adjacente a uma parede. Caso seja colocado desta forma, o aparelho funcionará na perfeição; no entanto, o consumo de energia pode aumentar. Respeite a distância mínima sobre o aparelho e atrás do mesmo, conforme indicado na figura.
- Tenha em conta o espaço ou folga necessários para abrir a porta do aparelho para permitir que as gavetas e prateleiras possam ser puxadas ou removidas (ver o diagrama de instalação).

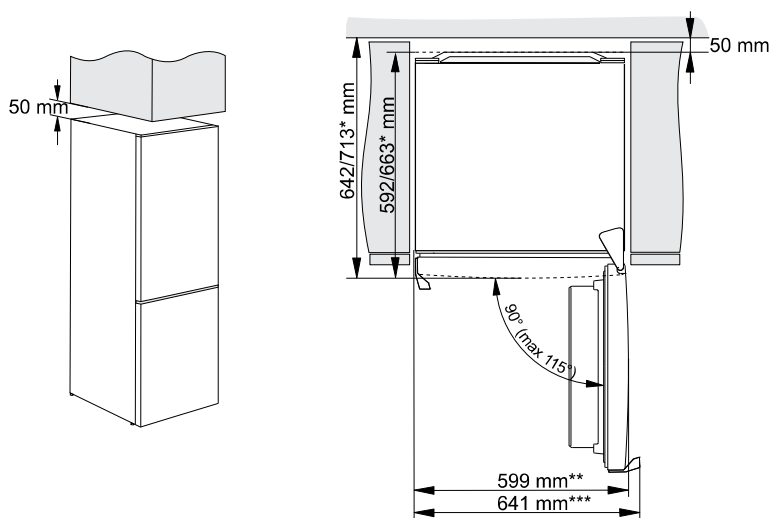

\* dependendo do modelo

\*\* modelo com pega integrada

\*\*\* modelo com pega externa/saliente

## Ligar o aparelho

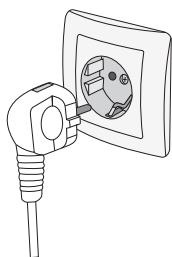





- Ligue o aparelho à rede elétrica com o cabo de alimentação. A ficha elétrica deve ficar ligada à terra para garantir a segurança. A tensão nominal e a frequência estão indicadas na placa das características do aparelho.
- O aparelho deve ser ligado à rede elétrica e aterrado de acordo com as normas e regulamentos em vigor. O aparelho resistirá a desvios breves da tensão nominal, mas não mais do que +/- 6%.

## Inverter a direção de abertura da porta

A direção na qual a porta do aparelho abre pode ser invertida.

Nota: Desligue o aparelho da corrente elétrica antes de inverter a direção de abertura da porta.

Ferramentas necessárias:	
	Chave de caixa n.º 8,
	Chave de fendas em forma
	Chave de fendas plana
	Chave inglesa n.º 8

Nota:

- Se o aparelho tiver de ser inclinado para permitir o acesso a peças na parte inferior, peça ajuda a outra pessoa ou coloque o aparelho cuidadosamente numa superfície macia para evitar danificá-lo. Para inverter a direção da abertura, prossiga da seguinte forma.

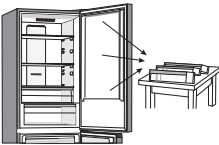
- 

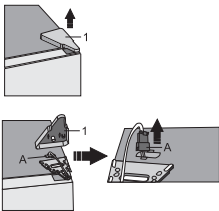
Coloque o aparelho numa posição vertical. Abra a porta e remova as prateleiras da porta (para evitar danificá-las durante o procedimento). Feche a porta.
- 

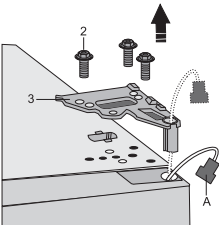
Retire a tampa da dobradiça superior (1). Tenha o cuidado de não danificar o conector (A). Desligue o conector (A).
- 

Retire os parafusos (2) e a dobradiça (3). Passe o conector (A) pelo buraco da dobradiça. Durante esta operação, segure na porta para a impedir de cair.

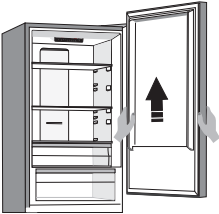
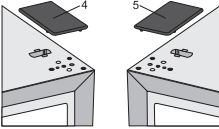
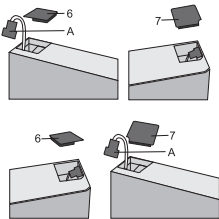
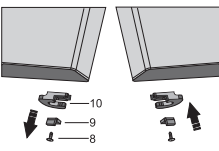
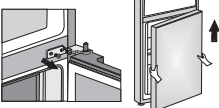
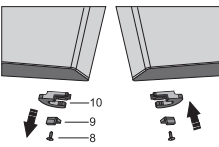
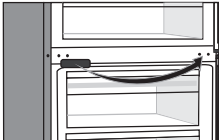
4.  Remova a porta superior pela dobradiça do meio levantando-a cuidadosamente para cima. Coloque a porta sobre uma superfície macia.
5.  Pegue na tampa/cobertura (direita) (4) do saco e coloque-a o local de onde se retirou a dobradiça superior. Remova e guarde a tampa/cobertura do outro lado (5) onde a dobradiça será colocada.
6.  Retire o tapa-buraco (6) no lado esquerdo da porta superior e retire o conector. Retire depois o tapa-buraco (7) no lado direito da porta superior. Insira o tapa-buraco (7) no lado esquerdo da porta superior e insira o tapa-buraco (6) no lado direito da porta superior.
7.  Desaperte o parafuso (8) e remova o retentor da porta (10) e a batente da porta (9). Em seguida, utilize um parafuso (8) para instalar o retentor da porta fornecido no saco e o batente da porta (9). Guarde o retentor da porta (10) caso necessite do mesmo mais tarde.
8.  Desaperte os parafusos da dobradiça do meio e remova-a. Em seguida, remova a porta inferior da dobradiça inferior.
9.  Coloque a porta inferior numa superfície macia. Desaperte o parafuso (8) e remova o retentor da porta (10) e o batente da porta (9). Em seguida, utilize um parafuso (8) para fixar o retentor da porta fornecido no saco e o batente da porta (9). Guarde o retentor da porta (10) caso necessite do mesmo mais tarde.
10.  Remova a tampa da dobradiça do meio e substitua-a no lado oposto.

11. Incliná-lo aparelho para trás para remover o pé ajustável (11).

12.

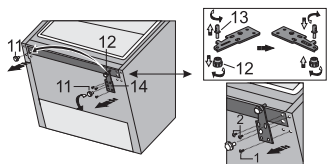

Desapertar os três parafusos na dobradiça inferior (14) e remover a dobradiça.

Desmontar o pé extra (12) do pino da dobradiça inferior (13). Desaparafusar o pino (13) da dobradiça inferior e aparafusar no lado oposto da dobradiça, completo com o pé extra (12).

13.

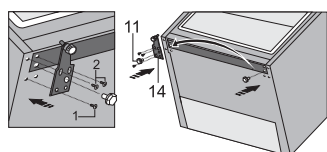

Fixar a dobradiça (14) no lado oposto com os parafusos. Os parafusos devem ser fixos pela ordem ilustrada na figura abaixo.

Apertar primeiro o parafuso 1, seguido dos parafusos 2. Aparafusar depois os pés ajustáveis (11).

14.

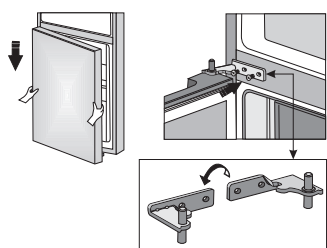

Coloque a porta inferior na dobradiça inferior e segure-as. Rode a dobradiça do meio a 180°. Coloque a arruela na posição correta e ajuste a posição da dobradiça do meio para que consiga instalar e fixar a porta inferior.

15.

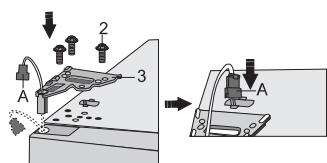

Posicione corretamente a porta superior, passe o conector (A) pelo buraco da dobradiça superior (3) e fixe-a com os parafusos (2). Mantenha a porta superior no devido lugar enquanto a posiciona. Volte a ligar o conector (A).

16.

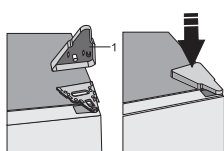

Substitua a tampa da dobradiça superior (1).

17. Abra a porta superior e substitua a prateleira da porta, em seguida, feche a porta.

Nota: Se o seu modelo tiver uma pega, então passe-a para o lado oposto seguindo as instruções abaixo. Remova a porta superior e coloque-a numa superfície macia. Remova as tampas (1) e (4) e desaperte os parafusos (2) tal como ilustrado na figura. Substitua a pega (3) no lado oposto, aperte os parafusos (2) e substitua as tampas (1) e (4).

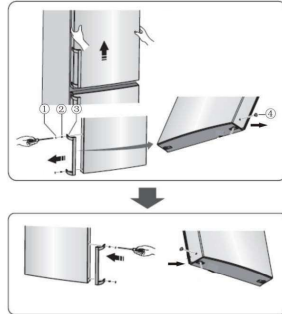

## Descrição do aparelho

Os equipamentos do aparelho podem variar em função do modelo.

Este produto contém uma fonte de luz da classe de eficiência energética G.

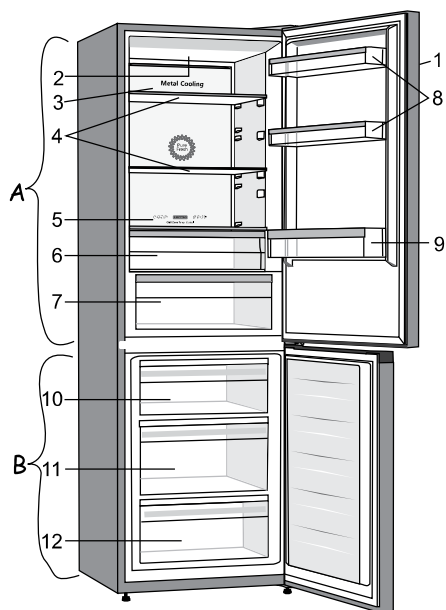

### **A Frigorífico**

1. Painel de comandos
2. Iluminação LED
3. Multi Airflow
4. Prateleiras de vidro
5. Controlo deslizante para converter a gaveta Chill Zone num recipiente para fruta e legumes
6. Chill Zone gaveta
7. Gaveta de fruta e legumes com controlo de humidade \*
8. Prateleiras da porta inferior
9. Prateleira de garrafas

### **B Congelador**

10. Gaveta de congelação e armazenamento superior
11. Gaveta Deep SpaceBox para congelar e guardar
12. Gaveta de armazenamento inferior

- As gavetas são protegidas contra a queda acidental. Se quiser retirar uma gaveta, puxe-a tão longe quanto possível, depois levante-a para a frente e retire-a completamente.

\* Apenas em alguns modelos.

## Trabalhar com o aparelho

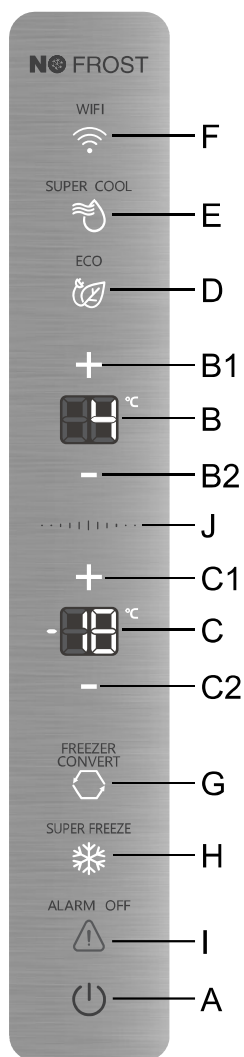

- A** Tecla para ligar/desligar o eletrodoméstico
- B** Indicação de temperatura do compartimento frigorífico
- B1** Tecla de aumento da temperatura do compartimento do frigorífico
- B2** Tecla de diminuição da temperatura do compartimento do frigorífico
- C** Indicação da definição de temperatura do compartimento congelador
- C1** Tecla de aumento de temperatura do compartimento do congelador
- C2** Tecla de diminuição da temperatura do compartimento do congelador
- D** Tecla para ativar/desativar a função ecológica
- E** Tecla para ativar/desativar o arrefecimento intensivo (máxima frescura)
- F** Função Wi-Fi
- G** Tecla de conversão Congelador/ZeroZone
- H** Tecla para ativar/desativar a congelação intensiva (congelação rápida)
- I** Tecla para desativar o alarme acústico
- J** Tecla para sair do modo de espera

## Ligar/desligar o aparelho

Quando ligar o eletrodoméstico à rede elétrica pela primeira vez, o eletrodoméstico ficará em modo de espera (desligado, mas sob tensão).



**Ligar o eletrodoméstico:** para ligar o eletrodoméstico, prima a tecla **A**. Será emitido um sinal sonoro e a indicação de temperatura será apresentada nas unidades de visualização **B** e **C**.

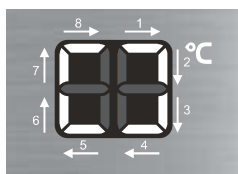

**Desligar o eletrodoméstico:** para desligar o eletrodoméstico, prima a tecla **A** e mantenha-a premida durante algum tempo (2 segundos). Será novamente emitido um sinal sonoro e os segmentos exteriores dos dígitos do visor **B** acender-se-ão no sentido dos ponteiros do relógio. O eletrodoméstico encontra-se em modo de espera (ainda sob tensão).

## Ajustar a temperatura no aparelho

### INFORMAÇÃO

- A temperatura do eletrodoméstico está predefinida de fábrica para a definição recomendada, ou seja, 4 °C para o compartimento frigorífico e -18 °C para o compartimento congelador.
- Depois de se ligar o aparelho, poderá levar algumas horas até que a temperatura definida seja alcançada. Não coloque alimentos no aparelho antes de a temperatura descer para a definição selecionada.

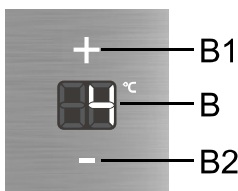

Use as teclas **B1** e **B2** para definir a temperatura do **compartimento do frigorífico**.

- + Aumentar a temperatura
- Diminuir a temperatura

- A temperatura do compartimento frigorífico pode ser regulada entre +1 °C e 9 °C.
- Sempre que premir **B1** ou **B2**, a temperatura aumenta ou diminui 1 °C. Três segundos após a tecla mais recente ter sido premida, a definição atual é automaticamente guardada como a definição de temperatura mais recente para o compartimento do frigorífico do aparelho.
- A temperatura recomendada é de 4 °C.

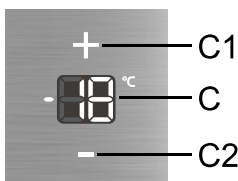

Use as teclas **C1** e **C2** para definir a temperatura do **compartimento do congelador**.

- + Aumentar a temperatura
- Diminuir a temperatura

- A temperatura do compartimento congelador pode ser regulada entre -16 °C e -24 °C.
- Sempre que premir **C1** ou **C2**, a temperatura aumenta ou diminui 1 °C. Três segundos após a tecla mais recente ter sido premida, a definição atual é automaticamente guardada como a definição de temperatura mais recente para o compartimento do congelador do aparelho.
- A definição de temperatura recomendada é de -18 °C.

## Modo de espera do visor/unidade de controlo



### INFORMAÇÃO

Trinta segundos após a tecla mais recente ter sido premida, a unidade de controlo/visor muda para o modo de espera. Todos os indicadores e visores da unidade de controlo serão desligados. Se alguma das funções extra for ativada, o respetivo indicador permanecerá aceso enquanto o eletrodoméstico estiver em modo de espera.

**Para sair do modo de espera:** prima brevemente a tecla **A** ou **J** ou abra a porta do compartimento frigorífico. Se alguma das funções extra estiver ativada, também pode premir a tecla para ativar ou desativar essa função extra para retirar o eletrodoméstico do modo de espera.

## Arrefecimento intensivo (compartimento frigorífico)



### INFORMAÇÃO

Utilize esta definição após ligar o eletrodoméstico pela primeira vez, antes de limpar ou antes de adicionar uma grande quantidade de alimentos.

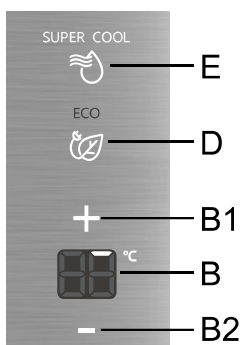

**Para ativar:** para ativar a função de arrefecimento intensivo (máxima frescura), prima a tecla **E**. Será emitido um sinal sonoro e o indicador **SUPER COOL** acender-se-á.

Os segmentos exteriores do dígito na unidade de visualização **B** acender-se-ão sucessivamente. Inicialmente, apenas o primeiro segmento será iluminado (ver figura acima); em seguida, acender-se-ão segmentos sucessivos no sentido dos ponteiros do relógio.

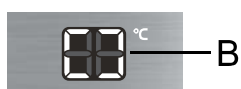

No final do funcionamento desta função, todos os segmentos exteriores da unidade de visualização **B** estarão iluminados.

- Enquanto a função de arrefecimento intensivo (máxima frescura) está ativada, a temperatura do compartimento congelador pode ser definida ou ajustada como habitualmente.
- No entanto, para alterar a temperatura do compartimento frigorífico enquanto a função de arrefecimento intensivo (máxima frescura) está ativada, a função de arrefecimento intensivo tem de ser desativada primeiro premindo a tecla **E**.

**Para desativar:** para desativar a função de arrefecimento intensivo (máxima frescura), prima a tecla **E**. Ouvirá um sinal sonoro e o indicador **SUPER COOL** deixará de estar aceso. Se a função não for desativada manualmente, será desativada automaticamente ao fim de aproximadamente doze horas.

 **INFORMAÇÃO**

Quando a função de congelação intensiva (máxima frescura) estiver ativada, o eletrodoméstico funcionará com a potência máxima. Durante esse período, o funcionamento poderá ser mais ruidoso.

## Congelação intensiva (compartimento congelador)

 **INFORMAÇÃO**

Utilize esta definição após ligar o eletrodoméstico pela primeira vez, antes de limpar ou antes de adicionar uma grande quantidade de alimentos.

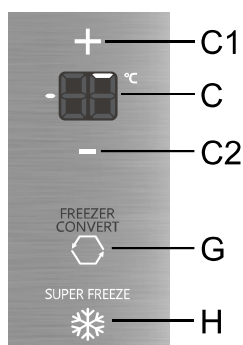

**Para ativar:** para ativar a função de congelação intensiva (congelação rápida), prima a tecla **H**. Ouvirá um sinal sonoro e o indicador **SUPER FREEZE** acender-se-á.

**Congelação extrema (gaveta superior do compartimento congelador):** esta função funciona apenas na gaveta superior do compartimento congelador. Baseia-se no fornecimento intensivo/circulação de ar fresco. A congelação rápida irá reter mais vitaminas, minerais e nutrientes nos alimentos durante mais tempo.

Os segmentos exteriores do dígito na unidade de visualização **C** acender-se-ão sucessivamente. Inicialmente, apenas o primeiro segmento será iluminado (ver figura acima); em seguida, acender-se-ão segmentos sucessivos no sentido dos ponteiros do relógio.

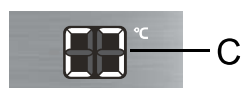

No final do funcionamento desta função, todos os segmentos exteriores da unidade de visualização **C** estarão iluminados.

- Enquanto a função de congelação intensiva (congelação rápida) está ativada, a temperatura do compartimento frigorífico pode ser definida ou ajustada como habitualmente.
- No entanto, para alterar a temperatura do compartimento congelador enquanto a função de congelação intensiva (congelação rápida) está ativada, a função tem de ser desativada primeiro premindo a tecla **H**.

**Para desativar:** para desativar a função de congelação intensiva (congelação rápida), prima a tecla **H**. Ouvirá um sinal sonoro e o indicador **SUPER FREEZE** deixará de estar aceso. Se a função não for desativada manualmente, será desativada automaticamente ao fim de aproximadamente dois dias.

 **INFORMAÇÃO**

Quando a função de congelação intensiva (congelação rápida) estiver ativada, o eletrodoméstico funcionará com a potência máxima. Durante esse período, o funcionamento poderá ser mais ruidoso.

## Função ecológica (Eco)



**Para ativar:** para ativar a função **eco**, prima brevemente a tecla **D**. O indicador **ECO** acender-se-á. Quando esta função está ativada, o eletrodoméstico funciona com as melhores definições.

**Para desativar:** para desativar a função **eco**, prima novamente a tecla **D** por breves instantes. A temperatura será retomada de acordo com a definição mais recente.

A função **eco** também será desativada quando utilizar a tecla **B1** para alterar a definição de temperatura do compartimento frigorífico ou quando ativar qualquer uma das outras funções extra.

## Convert função

Todo o compartimento congelador pode ser convertido num compartimento **Chill Zone**. A temperatura neste compartimento está a ou ligeiramente abaixo dos 0 °C. Como tal, não guarde alimentos sensíveis a baixas temperaturas neste compartimento, pois esses alimentos poderão congelar. Antes de passar para a função **Chill Zone**, esvazie o compartimento congelador para evitar que os alimentos congelados descongelem e se estraguem.

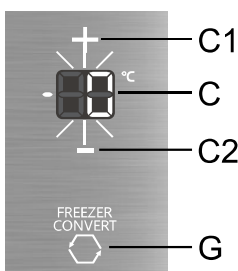

- **Ativar a função Convert:** prima a tecla **G**. Será emitido um sinal sonoro e o indicador **FREEZER CONVERT** acender-se-á.
- Quando esta função estiver ativada, a temperatura no compartimento congelador será regulada para 0 °C, enquanto a temperatura do compartimento frigorífico será regulada para 4 °C. "0°C" piscará no visor **C** até que a temperatura no compartimento congelador atinja a temperatura adequada. Quando esta temperatura for atingida, o indicador "0°C" ficará constantemente aceso.

- **Definir a temperatura do Chill Zone compartimento:** use as teclas **C1** ou **C2** para definir a temperatura entre -2 °C e +3 °C.
- As temperaturas são aproximadas e dependem das definições de temperatura no compartimento frigorífico, da temperatura ambiente, da frequência de abertura da porta e da quantidade de alimentos guardados. Definir uma temperatura mais alta no compartimento **Chill Zone** também aumentará a temperatura no compartimento frigorífico e vice-versa. Ajuste a definição às condições de funcionamento.
- Se o compartimento inferior funcionar como **Chill Zone**, as temperaturas no compartimento frigorífico só podem ser definidas entre 4 °C e +8 °C. Recomendamos esta utilização apenas quando a temperatura ambiente estiver entre +16 °C e +32 °C. A temperaturas mais elevadas, não é possível garantir temperaturas adequadamente baixas no eletrodoméstico.
- Quando a função **Convert** é ativada, quaisquer outras funções extra serão desativadas.
- **Ativar a função Convert:** prima a tecla **G**. Será emitido um sinal sonoro e o indicador **FREEZER CONVERT** acender-se-á.



#### INFORMAÇÃO

A função **Convert** também afeta a temperatura na gaveta **Chill Zone**. Quando esta função está ativada, a temperatura na gaveta não estará perto dos 0 C. Em vez disso, a gaveta funcionará como um recipiente de **fruta e legumes** independentemente da definição e posição do controlo deslizante, o que poderá fazer com que os alimentos se estraguem. Assim, recomendamos passar os alimentos sensíveis a temperaturas mais elevadas para um local mais adequado.

## Função Wi-Fi

Este aparelho pode ser controlado remotamente com um smartphone ou um tablet. Se o aparelho não estiver ligado à rede doméstica, irá funcionar como um aparelho normal.

### O que é preciso para ligar o aparelho?

- O sinal da rede local sem fios (Wi-Fi) deve ser suficientemente forte no local onde o aparelho está instalado.
- O router da rede doméstica tem de estar ligado à Internet e a função de Wi-Fi do aparelho deve estar ativada.
- O smartphone/tablet tem de estar ligado à Internet.
- O sistema operativo do seu smartphone/tablet deve ser compatível com a ConnectLife aplicação.

### Como instalar a ConnectLife aplicação.

1. Aceda à App Store (em dispositivos Apple), AppGallery (em dispositivos Android Huawei) ou à Google Play Store (em dispositivos Android) no seu telemóvel/tablet.
2. Pesquise por ConnectLife"  .
3. Selecione a ConnectLife aplicação e instale-a no seu smartphone/tablet.



#### INFORMAÇÃO

Recomendamos que transfira e instale a aplicação móvel e crie uma conta ConnectLife antes de tentar configurar a ligação com o seu aparelho.

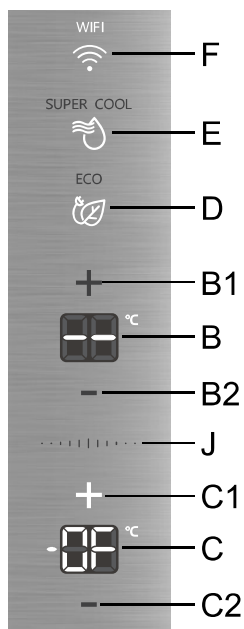

## Como abrir o menu Wi-Fi



Prima a tecla **F**. Um sinal sonoro será emitido e o indicador **F** irá acender-se.

Todos os outros indicadores, ou símbolos, serão desligados. Apenas a tecla **C1** e o visor **C** permanecerão ativos. -- irá aparecer no visor **B**.

Nesta altura, pode utilizar as teclas **C1** e **C2** para alternar entre duas opções:

	Visor	Descrição da definição
1		Wi-Fi desativado
2		Wi-Fi ativado

Prima a tecla **C1** para **ligar** o visor **C**. Se o Wi-Fi estiver desativado, a tecla **J** irá acender-se. Prima a tecla **J** para ligar o Wi-Fi.

Prima a tecla **C2** para **desligar** o visor **C**. Se o Wi-Fi estiver ativado, a tecla **J** irá acender-se. Prima a tecla **J** para desligar o Wi-Fi.

Quando o Wi-Fi estiver ativado, poderá continuar o processo de ligação.



### INFORMAÇÃO

Use as teclas **B1** e **B2** para alternar entre as opções disponíveis **CS**, **P**, **U** e **C**.

## Ligação (CS)

Depois de ativar a função de Wi-Fi, ligue o seu dispositivo ao router doméstico para ligar o seu aparelho à ConnectLife aplicação.

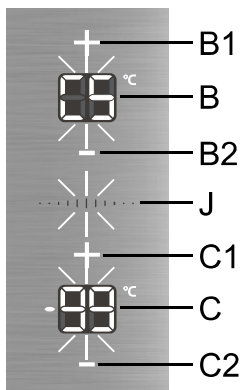

1. Quando **CS** for apresentado no visor **B**, prima brevemente a tecla **J**. O indicador **CS** e a tecla **J** começam a piscar. Será apresentada uma contagem decrescente, de 99 a 0, no visor **C**, indicando o progresso da função. Após 5 minutos, terminará automaticamente.
2. Use as teclas **ConnectLife** para adicionar o seu aparelho e ligá-lo à aplicação.

- A função será desativada automaticamente assim que estabelecer ligação à nuvem. **P** aparecerá no visor **B**. Agora pode continuar a emparelhar o seu aparelho com os seus dispositivos móveis.

## Emparelhamento (P)

O aparelho pode ser emparelhado com o seu dispositivo móvel. O controlo remoto do aparelho é ativado automaticamente (consulte o capítulo "Controlo remoto (C)").

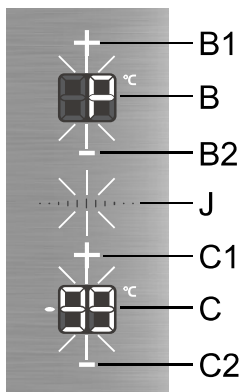

1. Quando **P** for apresentado no visor **B**, prima brevemente a tecla **J**. O indicador **P** e a tecla **J** começam a piscar. Será apresentada uma contagem decrescente, de 99 a 0, no visor **C**, indicando o progresso da função. Após 3 minutos, terminará automaticamente.
2. Abra a aplicação **ConnectLife** e emparelhe o aparelho com a conta da aplicação.

- A função será terminada automaticamente após o emparelhamento bem-sucedido com a conta da aplicação. **C** será apresentado no visor **B**.
- A função também será terminada automaticamente após 3 minutos se o emparelhamento não tiver sido bem-sucedido.
- Também pode terminar a função premindo brevemente a tecla **J**; no entanto, isso irá cancelar o processo de emparelhamento.

## INFORMAÇÃO

Se o aparelho já tiver sido ligado à Internet e emparelhado com um dispositivo móvel e pretender adicionar outro dispositivo móvel, inicie o processo no passo de emparelhamento (P).

### Cancelar todos os emparelhamentos (U)

Ao ativar esta função, o aparelho será removido de todas as contas de utilizador da aplicação emparelhadas.

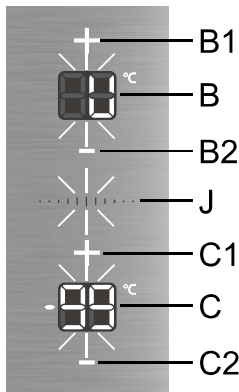

- Quando **U** for apresentado no visor **B**, prima brevemente a tecla **J**. O indicador **U** e a tecla **J** começam a piscar. Será apresentada uma contagem decrescente, de 99 a 0, no visor **C**, indicando o progresso da função. Após 1 minuto, terminará automaticamente.
- A função terminará automaticamente após a remoção bem-sucedida de todos os emparelhamentos na nuvem. **P** será apresentado no visor **B**.
- Após 1 minuto, a função será terminada automaticamente, mesmo que todos os emparelhamentos na nuvem não tenham sido removidos com sucesso.
- A função também pode ser terminada manualmente premindo a tecla **J**. Isto irá interromper o processo de remoção de todos os emparelhamentos.

### Controlo remoto (C)

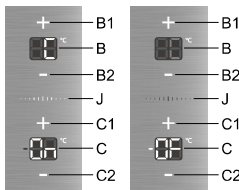

O estado da função de controlo remoto (C) é indicado no visor **C**.



**Desativar o controlo remoto:** Se o controlo remoto estiver **ativado**, **On** será apresentado no visor **C**. Prima a tecla **C2** para **desligar** o visor **C**. Se o controlo remoto estiver ativado, a tecla **J** irá acender-se. Prima a tecla **J** para **desligar** o controlo remoto.

**Ativar o controlo remoto:** Se o controlo remoto estiver **desativado**, **Off** será apresentado no visor **C**. Prima a tecla **C1** para **ligar** o visor **C**. Se o controlo remoto estiver desativado, a tecla **J** irá acender-se. Prima a tecla **J** para ligar o controlo remoto.

Agora pode utilizar o seu smartphone/tablet para controlar remotamente o seu aparelho através da aplicação.

### Estados do indicador de Wi-Fi

O indicador de Wi-Fi pode ter vários estados:

Função Wi-Fi	Ligação à nuvem	Controlo remoto	Ícone Wi-Fi	Descrição
Desativado	/	/		O símbolo F não está aceso
Ativado	Não conectado	/		O símbolo F pisca: 1 segundo aceso/1 segundo desligado

Continuação da tabela da página anterior

Função Wi-Fi	Ligação à nuvem	Controlo remoto	Ícone Wi-Fi	Descrição
Ativado	Conectado	Desativado		O símbolo F pisca: 0,5 segundos aceso/0,5 segundos desligado
Ativado	Conectado	Ativado		O símbolo F está aceso

### Fechar o menu de Wi-Fi



Para fechar o menu de Wi-Fi, mantenha premida a tecla **F**. A temperatura definida irá aparecer nos visores **B** e **C**.

O menu de Wi-Fi será fechado automaticamente após 5 minutos de inatividade do visor.

#### INFORMAÇÃO

Se uma função especial estiver ativa antes de abrir o menu de Wi-Fi, irá continuar ativa assim que sair do menu de Wi-Fi.

#### INFORMAÇÃO

Se algum dos alarmes for ativado ou se forem detetados uma falha ou erro, não serão apresentados enquanto o menu de Wi-Fi estiver aberto; em vez disso, só serão apresentados quando o menu de Wi-Fi for fechado.

### Fecho de segurança infantil (Child lock)

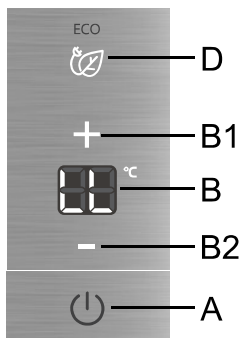

**Para ativar:** para ativar o fecho de segurança infantil, prima e mantenha premidas (durante 2 segundos) as teclas **A** e **D**. Será emitido um sinal sonoro e **LL** aparecerá brevemente no visor **B**.

A função bloqueia todas as teclas exceto as teclas **A**, **D**, **I** e **J**.

**Para desativar:** para desativar a função, prima e mantenha novamente premidas as teclas **A** e **D**.

Em caso de corte ou falha de alimentação, a função será reativada.

## Alarme de temperatura elevada

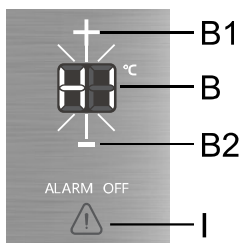

Se a temperatura no interior do eletrodoméstico for demasiado elevada, será ativado um alarme acústico (tom intermitente) e **HI** piscará na unidade de visualização **B** ou **C**, dependendo do compartimento do eletrodoméstico em que a temperatura é demasiado elevada.

- Sempre que o eletrodoméstico é ligado com a tecla **A**, há um atraso de 24 horas no funcionamento do alarme de temperatura elevada. Se o eletrodoméstico não atingir uma temperatura suficientemente baixa durante este período, o alarme será ativado.

### Desligar o alarme:

- Para confirmar e desligar o alarme acústico, prima a tecla **I**. Quando a tecla **I** for premida pela primeira vez, o alarme será desligado e a temperatura mais alta registada no compartimento em questão será indicada na unidade de visualização **B** ou **C**. Quando a tecla **I** for premida pela segunda vez, a temperatura atualmente definida piscará na unidade de visualização **B** ou **C**. A indicação de temperatura continuará a piscar até que a temperatura real do eletrodoméstico desça abaixo do nível de alarme.
- Quando o eletrodoméstico atingir uma temperatura adequada, o visor de temperatura deixará de piscar e acender-se-á continuamente.
- Se o alarme acústico não for confirmado e desligado, o mesmo será ativado de hora em hora durante aproximadamente 15 minutos.

## Alarme de porta aberta

Se a porta do compartimento frigorífico ou congelador ficar aberta durante demasiado tempo, será ativado um alarme acústico (bip repetitivo). Se o alarme não for desligado manualmente, será ouvido durante 10 minutos. O eletrodoméstico continuará a funcionar como se a porta tivesse sido fechada.

**Para desligar o alarme:** para desligar o alarme, feche a porta do aparelho.

### INFORMAÇÃO

Se desligar o alarme premindo a tecla **I**, o mesmo será ativado novamente após 4 minutos, caso a porta ainda esteja aberta.

### INFORMAÇÃO

Se deixar a porta aberta durante mais de 10 minutos, o alarme deixará de soar. O funcionamento do eletrodoméstico passará para o modo de segurança com vista a fornecer refrigeração suficiente e evitar que os alimentos se estraguem apesar da porta aberta.

## Alarme de corte de energia/falha de alimentação

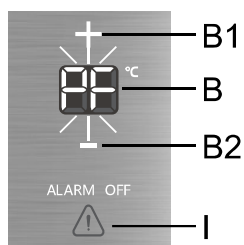

Se a temperatura do eletrodoméstico aumentar para o nível de alarme durante um corte de energia (falha de alimentação), o alarme de temperatura elevada será ativado quando a alimentação for restabelecida. O alarme acústico será ativado e **PF** piscará na unidade de visualização **B** ou **C**, dependendo do compartimento do eletrodoméstico em que a temperatura é demasiado elevada.

Para confirmar e desligar o alarme, prima a tecla **I**. A temperatura mais alta registada será indicada na unidade de visualização **B** ou **C**.

Quando premir novamente a tecla **I**, o alarme de corte de energia (falha de alimentação) será finalmente desativado e a temperatura definida aparecerá na unidade de visualização **B** ou **C**.

Se o alarme de temperatura elevada for ativado ao mesmo tempo, funcionará conforme descrito no capítulo Alarme de temperatura elevada, depois de ter desativado o alarme de falha de alimentação.

## Equipamento interior do eletrodoméstico

( \* Os equipamentos variam consoante os modelos)

### Prateleira

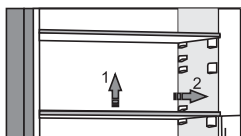

Pode organizar as prateleiras vazias de acordo com as guias no interior do frigorífico sem ter de as remover do frigorífico. Para mover a prateleira ou retirá-la do frigorífico, levante-a ligeiramente na parte de trás. puxe-a na sua direção e depois mova-a ou puxe-a para fora do aparelho. Guarde rapidamente os alimentos perecíveis na parte de trás da prateleira onde a temperatura está mais baixa.

### Prateleira porta-garrafas em fio \*

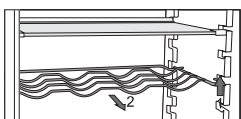

- Alguns modelos possuem uma prateleira porta-garrafas em fio. Está protegida contra a queda acidental e apenas pode retirar se estiver vazia. Para isso, levante-a ligeiramente para trás e puxe-a para si. Coloque as garrafas grandes de forma a não impedir o fecho da porta.  
Esta prateleira pode conter no máximo 9 garrafas de 0,75 l ou suportar 13 kg no total (ver a etiqueta no lado direito, no interior do aparelho).
- Também se podem colocar latas na prateleira de garrafas (longitudinalmente ou transversalmente).

### Gaveta de fruta e legumes com controlo de humidade \*

- A gaveta do fundo do frigorífico destina-se a guardar fruta e legumes. Fornece humidade e evita que os alimentos sequem.
- A humidade na gaveta é regulada automaticamente, dependendo do tipo e quantidade de alimentos colocados.

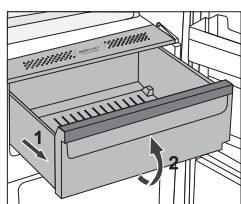

- Puxar a gaveta:
  - Puxe-o tão longe quanto puder, depois levante-o para a frente e remova-o completamente.

## Chill Zone gaveta \*

(Apenas em alguns modelos)

O compartimento **Chill Zone** permite guardar uma grande variedade de alimentos frescos até três vezes mais tempo do que num frigorífico convencional. Os alimentos permanecem frescos mais tempo, mantendo o sabor e os nutrientes. A temperatura nesta gaveta depende das definições de temperatura no compartimento do frigorífico, da temperatura ambiente, frequência de abertura da porta e quantidade de alimentos colocados na mesma.

Para uma temperatura em torno de 0 °C na **Chill Zone** gaveta, recomendamos que regule a temperatura do compartimento do frigorífico para 4 °C ou menos. A temperatura na gaveta **Chill Zone** pode descer abaixo de 0 °C. Como tal, coloque os alimentos sensíveis à temperatura nas partes superiores do frigorífico.

Para um desempenho ótimo, a gaveta deve estar totalmente fechado.

- Quando comprar alimentos, certifique-se de que são frescos, pois isto determinará a qualidade dos alimentos, assim como o tempo que se manterão no frigorífico.
- Guarde os alimentos em recipientes fechados ou embalagens apropriadas para evitar que soltem ou absorvam odores e humidade.
- Retire os alimentos da gaveta 30 a 60 minutos antes de os utilizar para que o arame e o sabor se desenvolvam à temperatura ambiente.
- Os alimentos sensíveis a baixas temperaturas e não adequados para guardar na gaveta **Chill Zone** incluem os seguintes: ananás, abacate, azeitonas, batatas, beringela, pepinos, feijões, pimentos, melões, melancias, abóboras, curgete, etc.

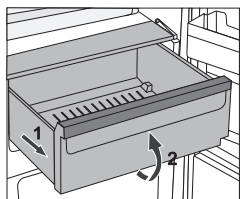

- Para remover a gaveta:
  - Puxe a gaveta até bloquear.
  - Levante-a à frente e puxe-a completamente para fora.

## Transformar a gaveta Chill Zone numa gaveta de fruta e legumes \*

- Se precisar de espaço extra para a sua fruta e legumes, pode transformar a sua gaveta **Chill Zone** numa gaveta de fruta e legumes.

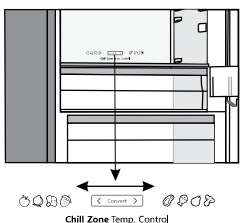

- Para fazer isto, utilize o controlo deslizante da seguinte forma:
  - Para utilizar a gaveta como **Chill Zone**: desloque o controlo deslizante para a direita.
  - Para utilizar a gaveta **como gaveta de fruta e legumes**: desloque o controlo deslizante para a esquerda.



### INFORMAÇÃO

Quando a função **Convert** está ativada, a gaveta funcionará como um recipiente de **fruta e legumes** independentemente da definição ou posição do controlo deslizante. Mesmo que o controlo deslizante esteja regulado para a posição **Chill Zone**, a temperatura na gaveta não estará perto dos 0°C, o que poderá fazer com que os alimentos se estraguem. Assim, recomendamos passar os alimentos sensíveis a temperaturas mais elevadas para um local mais adequado.

## Prateleiras da porta

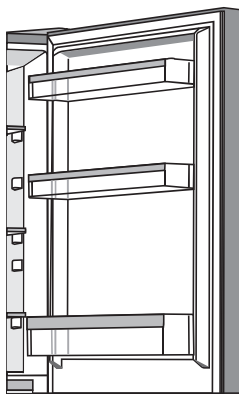

O lado interior da porta do frigorífico está equipado com prateleiras que se destinam a guardar queijo, manteiga, ovos, iogurtes e outras embalagens mais pequenas, bisnagas, latas, etc.

Pode dispor as prateleiras como desejado levantando-as ligeiramente das ranhuras que as fixam e movendo-as para o ponto desejado, certificando-se de que as encaixa nas ranhuras.

A prateleira inferior destina-se a guardar garrafas.

A carga máxima em cada prateleira da porta é 5 kg.

## Multi Airflow

- O sistema **Multi Airflow** de ventilador avançado distribui uniformemente a temperatura por todo o frigorífico. O ar imita o microclima natural que mantém os alimentos frescos durante mais tempo. Este sistema também permite a colocação de qualquer tipo de alimentos em qualquer prateleira do frigorífico, pois não existem diferenças de temperaturas entre elas.

## AdaptTech

A inovadora tecnologia de sensor permite ajustar o funcionamento do aparelho aos hábitos ou comportamento do utilizador. O sistema inteligente adaptativo monitoriza, analisa e regista a utilização do aparelho diária e semanalmente e adapta o funcionamento do aparelho aos padrões percebidos. Se o aparelho conseguir antecipar frequência aumentada da abertura da porta, o aparelho baixa automaticamente a temperatura antes disso para evitar o aumento da temperatura dos alimentos quando a porta é aberta mais frequentemente. O aparelho também antecipará a colocação de grandes quantidades de alimentos no frigorífico ou congelador e adapta-se refrigerando ou congelando mais intensivamente.

## Distribuição recomendada de alimentos no aparelho

### Secções no compartimento frigorífico:

- secção superior: comida enlatada, pão, vinho, pastelaria, etc.
- secção central: lacticínios, refeições prontas, sobremesas, refrigerantes, cerveja, alimentos cozinhados, etc.
- Chill Zone gaveta: carne, produtos à base de carne, charcutaria;
- Gaveta de frutas e vegetais: fruta fresca, legumes, saladas, vegetais de raiz, batatas, cebolas, alhos, tomates, chucrute, nabos, etc.



### Secções no compartimento na porta do frigorífico:

- gavetas superiores/médias da porta: ovos, manteiga, queijo, etc.
- gavetas inferiores da porta: bebidas, latas, garrafas

### **INFORMAÇÃO**

Não guarde fruta (bananas, ananases, papaias, citrinos) e vegetais (curgetes, beringelas, pepinos, pimentos, tomates e batatas) sensíveis a baixas temperaturas no frigorífico.

### Secções do congelador:

- congelamento e conservação dos congelados (ver o capítulo: Congelamento dos alimentos frescos e armazenamentos dos congelados).

### **INFORMAÇÃO**

Não guarde o seguinte no congelador: alface, ovos, maçãs, peras, uvas, pêssegos, iogurte, leite azedo, natas azedas e maionese.

# Conservação dos alimentos no frigorífico

## Precauções e conselhos



### INFORMAÇÃO

A correta utilização do aparelho, a embalagem adequada, a manutenção da temperatura correta e o respeito pelas normas de higiene dos alimentos têm um impacto decisivo na qualidade do armazenamento dos alimentos.

Respeite sempre a data limite de consumo indicada nas embalagens.

Conserve os alimentos em recipientes fechados ou embale-os cuidadosamente para que não se impregnem mutuamente dos diferentes odores ou fiquem com humidade.

Não guarde matérias inflamáveis, voláteis ou explosivas no seu frigorífico.

As garrafas com bebidas fortemente alcoolizadas devem ser fechadas hermeticamente e guardadas na posição vertical.

Algumas soluções orgânicas, os óleos essenciais de citrinos, o ácido da manteiga e das matérias gordas podem causar o envelhecimento prematuro das matérias plásticas se estas estiverem expostas durante muito tempo aos seus efeitos.

Um odor desagradável significa que um alimento está a deteriorar-se ou que o frigorífico não está limpo (ver o capítulo Limpeza do aparelho).

Se se ausentar do seu domicílio por um longo período, retire os produtos perecíveis do seu frigorífico.

## Evitar a contaminação dos alimentos

Para evitar a contaminação dos alimentos, por favor, respeite as seguintes instruções:

- Abrir a porta durante períodos longos pode causar um aumento significativo da temperatura nos compartimentos do aparelho.
- Limpe regularmente as superfícies que entram em contacto com os alimentos e sistemas de drenagem acessíveis.
- Guarde carne e peixe cru em recipientes adequados no frigorífico para que não entrem em contacto com ou escorram para cima de outros alimentos.
- Se o aparelho frigorífico for deixado vazio durante períodos longos, desligue, descongele, limpe, seque e deixe a porta aberta para evitar o aparecimento de bolor no interior do aparelho.

## Conservação dos alimentos

Tipo de alimento	Temperatura ideal de armazenamento (°C)	Taxa de humidade ideal de armazenamento (%)	Duração aproximada de armazenamento
Carne de porco	-1 a 4	95	3 dias
Vaca	0 a 4	95	até 3 semanas
Anho	0 a 4	95	14 dias
Frango	0 a 4	95	3 dias
Peixe	0 a 4	95	3 a 10 dias

Continuação da tabela da página anterior

<b>Tipo de alimento</b>	<b>Temperatura ideal de armazenamento (°C)</b>	<b>Taxa de humidade ideal de armazenamento (%)</b>	<b>Duração aproximada de armazenamento</b>
Frutos do mar	0 a 4	95	2 dias
Vaca maturada no vácuo	1,5	95	16 semanas
Produtos lácteos (iogurtes, natas simples ou azedas, manteiga, queijo de pasta mole, queijo fatiado, etc.)	2 a 4	95	7 a 10 dias
Beterraba	0	95	3 a 5 meses
Brócolos	0	95-100	10 a 14 dias
Couve, jovem	0	98-100	3 a 6 semanas
Cenoura em maturidade	0	98-100	4 a 5 meses
Alface de inverno	0	95-100	2 a 3 semanas
Alho	0	65-70	6 a 7 meses
Nabos	0	98-100	2 a 3 meses
Couve chinesa	0	95-100	2 a 3 meses
Couve, variedade tardia	0	98-100	3 a 4 meses
Cenouras	0	95-100	2 semanas
Couve-flor	0	95-98	2 a 4 semanas
Aipo branco	0	98-100	2 a 3 meses
Acelgas	0	95-100	10 a 14 dias
Chicória vermelha	0	95-100	2 a 4 semanas
Milho doce	0	95-98	5 a 8 dias
Alho francês	0	95-100	2 a 3 meses
Cogumelos	0	95	3 a 4 dias
Salsa	0	95-100	2 a 3 dias
Pastinagas	0	98-100	4 a 6 meses
Rabanete de Inverno	0	95-100	2 a 4 meses
Rábano	0	98-100	10 a 12 meses
Couve-flor	0 a 2	90-95	2 a 4 semanas
Cebolas	0 a 2	65-70	6 a 7 meses
Esparregados	0 a 2	95-100	2 a 3 semanas
Ervilhas	0 a 2	95-98	1 a 2 semanas
Legumes cortados	0 a 2	90-95	até 5 dias
Couve de Bruxelas	0 a 2	90-95	1 a 2 semanas
Groselhas	0 a 2	90-95	3 a 4 semanas
Pepinos	4 a 10	95	10 a 14 dias
Batatas	7 a 10	90-95	até 9 meses

Continuação da tabela da página anterior

<b>Tipo de alimento</b>	<b>Temperatura ideal de armazenamento (°C)</b>	<b>Taxa de humidade ideal de armazenamento (%)</b>	<b>Duração aproximada de armazenamento</b>
Abacates, com pele	7 a 10	85-95	até 6 semanas
Pimentos	7 a 10	90-95	2 a 3 semanas
Tomates	10 a 12	85-90	4 a 7 dias
Grãos	< 15	40-50	6 a 10 meses
Peras	-3	90-95	2 a 7 meses
Damascos	-1	90-95	1 a 3 semanas
Morangos	0	90-95	3 a 7 dias
Framboesas	0 a 2	90-95	2 a 3 dias
Uvas de Corinto	0 a 2	90-95	1 a 4 semanas
Mirtilos	0 a 2	90-95	14 dias
Cerejas	0 a 2	90-95	2 a 3 semanas
Uvas	0 a 2	85	2 a 8 semanas
Kiwis maduros	0 a 2	90-95	1 a 3 meses
Pêssegos	0 a 2	90-95	2 a 4 semanas
Cerejas	0 a 2	90-95	2 a 3 semanas
Kiwi, maduro	0 a 2	90-95	2 a 6 semanas
Nectarinas	0 a 2	90-95	1 a 3 semanas
Laranjas	0 a 2	90-95	2 a 4 semanas
Diospiros	0 a 2	90-95	2 a 3 meses
Ameixas	0 a 2	90-95	2 a 5 semanas
Frutos cortados	0 a 2	90-95	até 10 dias
Maçãs	0 a 4	90-95	1 a 12 meses
Melões	4	90-95	15 dias
Laranjas	4 a 7	90-95	2 a 4 semanas
Tangerinas	5 a 8	90-95	2 a 4 semanas
Mangas	10 a 13	85-95	2 a 3 semanas
Melões	10 a 13	85-95	1 a 2 semanas
Ananas	10 a 13	85-95	2 a 4 semanas
Limões	11 a 13	90-95	2 a 3 semanas
Melancia	12 a 15	85-95	1 a 3 semanas
Bananas maduras	13 a 16	85-95	3 dias
Toranjias	13 a 16	90-95	1 a 3 semanas

# Congelamento dos alimentos frescos e armazenamento dos congelados

## Procedimento de congelamento



### INFORMAÇÃO

A quantidade máxima de alimentos frescos que pode congelar numa única vez está indicada na placa das características do aparelho. Se congelar uma maior quantidade, pode prejudicar a qualidade da congelação e dos alimentos que já estão congelados.

- Para utilizar a totalidade do espaço disponível no congelador, pode retirar todas as gavetas.
- Ative a função Super Congelamento 24 horas antes de congelar alimentos frescos:
  - prima a tecla **H**.

Para se certificar de que os alimentos congelam o mais rapidamente possível, distribua as embalagens conforme descrito abaixo:

- Divida os alimentos frescos em embalagens menores (1 kg). Coloque duas embalagens contra a parede posterior ao longo do rebordo esquerdo e direito da gaveta superior, uma embalagem no meio à sua frente (também na gaveta superior) e uma embalagem na gaveta central, contra o meio da parede posterior.

É favor verificar se os alimentos frescos não tocam nos já congelados.

- Se congelar apenas pequenas quantidades (1 a 2 kg), não é necessário ativar previamente a função Super Congelamento.

## Precauções a tomar para o congelamento



### INFORMAÇÃO

Apenas congele os alimentos adaptados às temperaturas baixas. Os produtos destinados à congelação devem estar frescos e de boa qualidade.

Escolhe a embalagem conveniente a cada tipo de produto e embale corretamente os produtos alimentares.

A embalagem deve estar estanque ao ar e à humidade para evitar a secura e a perda das vitaminas dos alimentos congelados.

Indique sobre as embalagens a data de congelação, a quantidade e a natureza do produto.

É fundamental que os alimentos congelem o mais rápido possível. As porções não devem, portanto, ser demasiadas grandes. Deixe os produtos um certo tempo no frigorífico antes de os congelar.

## Conservação dos congelados do comércio

- Respeite as instruções do fabricante para a conservação e a utilização dos congelados. A temperatura de armazenamento e a data limite de consumo estão indicados nas embalagens.
- Escolha apenas congelados corretamente embalados, com uma rotulagem regulamentar, e conservados a uma temperatura sempre inferior a  $-18^{\circ}\text{C}$ .
- Não compre produtos cobertos por gelo, pois indica que já começaram a descongelar várias vezes; estes congelados são de qualidade inferior.

- Durante o trajeto para o seu domicílio, proteja os congelados contra o descongelamento, pois a elevação da temperatura encurta sua duração de conservação e altera as suas qualidades nutricionais.

## Duração de conservação dos congelados

### Duração de conservação recomendada no congelador

Tipo de alimento	Tempo de armazenamento
Fruta, carne de vaca	10 a 12 meses
Legumes, vitela, aves	entre 8 a 10 meses
Caça	entre 6 a 8 meses
Carne de porco	entre 4 a 6 meses
Carne finamente picada ou moída	4 meses
Pão, massas, pratos cozinhados, peixe branco	3 meses
Miudezas	2 meses
Enchidos fumados, peixes azuis	1 mês

## Descongelar alimentos congelados

- A descongelação é um passo importante no armazenamento de alimentos preservados através da congelação. Os alimentos devem ser congelados da forma correta.
- Métodos apropriados para descongelar alimentos são:
  - no frigorífico;
  - em água fria;
  - num micro-ondas ou num forno convencional com um programa de descongelação adequado.
- Alguns produtos congelados podem ser preparados sem que seja necessário descongelá-los primeiro. O fabricante indicará isso na embalagem.
- O alimento deve ser embalado em porções pequenas. Desta forma, o alimento descongela mais depressa.
- Utilize alimentos parcialmente ou completamente descongelados o mais depressa possível. As bactérias nos alimentos congelados são reativadas e os alimentos estragam-se rapidamente. Isto aplica-se particularmente a fruta, legumes e comida já preparada.
- Não volte a congelar alimentos parcialmente ou totalmente descongelados.

## Descongelo do aparelho

### Degelo automático do frigorífico

Não é necessário degelar o frigorífico, pois a película de gelo que fica na parede traseira elimina-se automaticamente. Durante os períodos de inatividade do compressor, o gelo derrete e a água escorre por um orifício situado na parede traseira, depois é recolhida no coletor montado por cima do compressor de onde se evapora.

Tenha o cuidado de verificar se o orifício de escoamento da água de degelo, na parede traseira no interior do frigorífico, não fica obstruído por alimentos ou outros resíduos.

Se uma camada de gelo excessivo (3 a 5 mm) se formar na parede traseira, no interior do frigorífico, desligue o aparelho e degele-o manualmente.

### Degelo de um congelador de frio ventilado (NoFrost)

- O congelador de Frio ventilado (NoFrost) descongela automaticamente. Se uma película de gelo se formar ocasionalmente nas paredes, desaparecerá por si mesma.

### Descongelação manual de um congelador NoFrost

- Apesar da característica NoFrost pode acumular-se uma camada de gelo nas paredes do aparelho. Normalmente, isto resulta de uma utilização anormal do aparelho, tal como abertura da porta demasiado frequente, deixar a porta aberta demasiado tempo, má vedação da porta, etc.

Nesse caso, o congelador pode ser descongelado manualmente, de acordo com o seguinte procedimento:

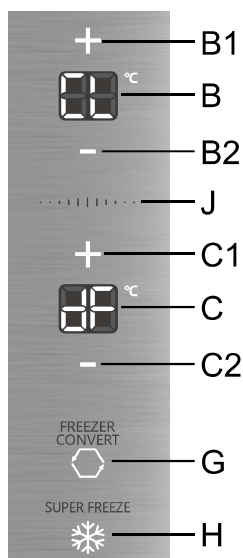

- **Para ativar:** prima e mantenha premidas as teclas **G** e **H**. Será emitido um sinal sonoro, a indicação **CL** aparecerá na unidade de visualização **B** e a indicação **dF** aparecerá na unidade de visualização **C**.
- **Para desativar:** quando o processo de descongelação estiver concluído, a função será desativada automaticamente. A temperatura definida será indicada nas unidades de visualização **B** e **C**.

**⚠ CUIDADO!**  
Não utilize sprays de descongelação, pois podem derreter as peças plásticas ou danificar a sua saúde.

**⚠ CUIDADO!**  
Não utilize uma faca nem nenhum outro objeto afiado para remover o gelo porque pode danificar um tubo do sistema de refrigeração.

## Limpar o eletrodoméstico

### CUIDADO!

Antes de limpar, desligue o aparelho da alimentação – desligue o aparelho (ver capítulo ligar/desligar o aparelho) e desligue o cabo de alimentação da tomada.

- Utilize um pano macio para limpar todas as superfícies. Os produtos de limpeza que contenham substâncias abrasivas, ácidos ou solventes não são adequados para a limpeza, pois podem danificar a superfície.

Limpe o exterior do aparelho com água ou uma solução suave de sabão.

As superfícies lacadas e revestidas a alumínio podem ser limpas com água morna e um detergente suave. É permitida a utilização de produtos de limpeza com baixo teor alcoólico (por exemplo, produtos para limpar janelas). Não utilize produtos de limpeza que contenham álcool para a limpeza de materiais plásticos.

O interior do aparelho pode ser limpo com água morna à qual pode adicionar um pouco de vinagre.

- Não lave as peças do equipamento interior do aparelho na máquina de lavar loiça, pois podem ficar danificadas.

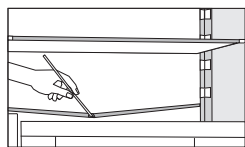

- Uma calha e uma abertura para descarregar a água de depósitos de gelo descongelado estão localizados sob o painel de arrefecimento que arrefece o interior do frigorífico. Esta calha e a abertura não poderão estar obstruídas. Inspeccione-as frequentemente e limpe-as caso seja necessário (por exemplo, com uma palhinha de plástico).

- A acumulação de gelo, de 3 a 5 mm de espessura, aumentará o consumo de energia. Assim sendo, este deve ser removido regularmente (não se aplica aos congeladores NO FROST). Não utilize objetos afiados, solventes ou sprays.
- A unidade do condensador montada na parede traseira ao lado do compressor (em apenas certos modelos) deve ser sempre mantida limpa e livre de pó ou depósitos resultantes de fumos ou vapores da cozinha. Limpe ocasionalmente o pó com uma escova macia não metálica ou com um aspirador.
- Depois de limpar, volte a ligar o aparelho e insira os alimentos.

## Guia de reparação

<b>Problema:</b>	<b>Causa ou solução:</b>
O eletrodoméstico está ligado à corrente elétrica, mas não funciona.	<ul style="list-style-type: none"> <li>• Certifique-se de que há tensão na tomada e que o eletrodoméstico está ligado.</li> </ul>
O sistema de refrigeração trabalha continuamente durante um período longo de tempo:	<ul style="list-style-type: none"> <li>• Temperatura ambiente demasiado alta.</li> <li>• A porta é aberta demasiadas vezes ou durante demasiado tempo.</li> <li>• A porta não está fechada corretamente (possíveis impurezas na borracha, porta desalinhada, borracha danificada, etc.).</li> <li>• Demasiados alimentos frescos guardados de uma vez.</li> </ul>
A acumulação excessiva de gelo na parte traseira interna do frigorífico pode ser resultante de:	<ul style="list-style-type: none"> <li>• A porta é aberta demasiadas vezes ou durante demasiado tempo.</li> <li>• Alimentos quentes colocados no frigorífico.</li> <li>• Alimentos ou recipientes em contacto com a parede traseira interna do frigorífico.</li> <li>• Má vedação da porta.</li> <li>• Se a borracha está suja ou danificada, limpe-a ou substitua-a.</li> </ul>
Acumulação de gelo no interior do congelador:	<ul style="list-style-type: none"> <li>• A porta foi aberta durante muito tempo ou com demasiada frequência.</li> <li>• A porta não está devidamente fechada.</li> <li>• A porta veda mal (a borracha está suja, a porta não está alinhada corretamente, a borracha está danificada, etc.).</li> <li>• Descongele o aparelho manualmente.</li> </ul>
Condensação (orvalho) na prateleira por cima das gavetas:	<ul style="list-style-type: none"> <li>• Este é um fenómeno passageiro que não pode ser inteiramente evitado em períodos de temperatura ambiente e humidade altas. Diminui quando a temperatura e a humidade normalizam. Recomendamos a limpeza das gavetas mais frequentemente e limpar as gotas ocasionalmente.</li> <li>• Abra o controlo deslizante de humidade.</li> <li>• Coloque os alimentos em sacos ou noutra embalagem que vede bem.</li> </ul>
Água a pingar/escorrer do frigorífico:	<ul style="list-style-type: none"> <li>• Abertura de descarga de água entupida ou água a escorrer pela calha de água.</li> <li>• Limpe a abertura obstruída, por exemplo, com uma palhinha de plástico.</li> <li>• Caso se acumule uma camada grossa de gelo, descongele o aparelho manualmente (ver Descongelar o Aparelho).</li> </ul>
A iluminação LED não funciona:	<ul style="list-style-type: none"> <li>• Se a iluminação LED não funcionar, chame um técnico.</li> <li>• Não tente reparar a iluminação LED, pois existe o perigo de entrar em contacto com alta tensão!</li> </ul>

Continuação da tabela da página anterior

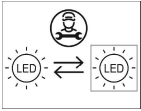
Problema:	Causa ou solução:
	
<p>HI aparece na unidade de visualização:</p>	<ul style="list-style-type: none"> <li>• A porta é aberta demasiadas vezes ou durante demasiado tempo.</li> <li>• A porta não está fechada corretamente (possíveis impurezas na borracha, porta desalinhada, borracha danificada, etc.).</li> <li>• Corte de energia prolongado.</li> <li>• Demasiados alimentos frescos guardados de uma vez.</li> </ul>
<p>PF aparece na unidade de visualização:</p>	<ul style="list-style-type: none"> <li>• Corte de energia prolongado.</li> </ul>
<p>E0 ou E8 aparece na unidade de visualização:</p>	<ul style="list-style-type: none"> <li>• As teclas de sensor não respondem: Entre em contacto com um centro de assistência.</li> <li>• Enquanto não for reparado por um técnico, o aparelho funcionará em modo de segurança. O aparelho manterá automaticamente a temperatura mais adequada para cada compartimento.</li> </ul>
<p>E1 ou E2 aparece na unidade de visualização:</p>	<ul style="list-style-type: none"> <li>• Erro ou falha do sensor de temperatura. Entre em contacto com um centro de assistência para reparação. Enquanto não for reparado por um técnico, o eletrodoméstico funcionará em modo de segurança. O eletrodoméstico manterá automaticamente a temperatura mais adequada para cada compartimento.</li> </ul>
<p>E3 aparece no visor:</p>	<ul style="list-style-type: none"> <li>• Falha no módulo de Wi-Fi. Contacte um centro de assistência para reparação. O aparelho irá funcionar normalmente como um aparelho sem ligação até ser arranjado por um técnico de assistência.</li> </ul>
<p>E9 aparece na unidade de visualização:</p>	<ul style="list-style-type: none"> <li>• A porta esteve demasiado tempo aberta. Feche a porta.</li> <li>• Se a iluminação no compartimento também não funcionar, há uma avaria no sensor da porta. Entre em contacto com o centro de assistência para solicitar uma reparação. O eletrodoméstico funcionará em modo de segurança até ser reparado. O eletrodoméstico manterá automaticamente a temperatura mais adequada para cada compartimento.</li> </ul>
<p>E4 aparece na unidade de visualização:</p>	<ul style="list-style-type: none"> <li>• Falha do ventilador do compartimento. Entre em contacto com um centro de assistência. O aparelho não consegue funcionar normalmente. Transfira os alimentos para um local fresco e desligue o aparelho.</li> </ul>

*Continuação da tabela da página anterior*

<b>Problema:</b>	<b>Causa ou solução:</b>
E5 aparece na unidade de visualização:	<ul style="list-style-type: none"><li data-bbox="622 488 1265 600">• Falha do ventilador do compartimento do condensador. Entre em contacto com um centro de assistência. O aparelho não consegue funcionar normalmente. Transfira os alimentos para um local fresco e desligue o aparelho.</li></ul>

## Informações sobre o ruído do aparelho

Nos frigoríficos congeladores, a produção de frio é realizada por um sistema de refrigeração que tem um compressor (e por vezes um ventilador) cujo funcionamento pode produzir um certo ruído. A intensidade do ruído depende da estabilidade, da idade, e da utilização – correta ou não – do aparelho.

- Após a ligação à rede elétrica, o funcionamento do compressor e a circulação do fluido refrigerante podem ficar um pouco ruidoso. Não é um sinal de disfunção e não tem qualquer influência sobre a longevidade do aparelho. Com o tempo, a intensidade destes ruídos diminui.
- Por vezes, podemos ouvir igualmente ruídos não habituais bastantes fortes que são frequentemente provocados pelo posicionamento incorreto do aparelho.
  - Deve estar estável e perfeitamente horizontal num chão plano e duro.
  - Não deve tocar na parede ou nos elementos adjacentes.
  - Verifique se as acomodações interiores estão bem seguras, ou então se as caixas, garrafas ou outros recipientes não se toquem.
- O funcionamento do aparelho pode ficar temporariamente mais ruidoso quando o sistema de refrigeração é mais solicitado; isso acontece durante os períodos em que se abra a porta mais frequentemente ou durante mais tempo, ou quando introduzimos uma grande quantidade de alimentos frescos, ou ainda quando o Super Congelamento ou a Super Refrigeração estão ativados.

**Hisense UK Ltd**

Unit 2 Meadow Court Millshaw Lane Leeds, West Yorkshire, LS11 8LZ, United Kingdom

**Hisense France SAS**

9 Rue des 3 Soeurs, 93420 Villepinte, France

**Hisense Germany GmbH**

Garmischer Strasse 4-6, 80339 München, Germany

**Hisense Italia SRL**

Via Montefeltro, 6/A 20156 Milano, Italia

**Hisense Iberia S.L**

Ronda Auguste y Louis Lumiere, 23 Nave 12

Edificio Lumiere – Parque Tecnológico 46980 Paterna (Valencia). España

**Gorenje gospodinjski aparati, d.o.o.**

Partizanska cesta 12, 3320 Velenje, Slovenia

# Hisense



884453-a2



*Reservamo-nos o direito de proceder a alterações que não afetem a funcionalidade do aparelho.*