

Hisense

MANUAL DO USUÁRIO

Leia o manual atentamente e verifique se você entendeu completamente o conteúdo antes de operar este dispositivo pela primeira vez.

Português

Notícia importante

Os parágrafos que começam com o símbolo  indicam instruções, dicas ou condições importantes para as seguintes configurações.

 **Para a sua própria segurança e o desempenho ideal da sua TV, leia as instruções de segurança antes de executar qualquer instalação.**

Não é garantia de operação e desempenho de dispositivos periféricos fabricados por outros fabricantes. Nos isentamos de qualquer responsabilidade ou dano que possa resultar da operação e/ou desempenho do uso dos dispositivos periféricos de outros fabricantes.

A gravação e reprodução de conteúdo neste ou em qualquer outro dispositivo pode exigir permissão do proprietário dos direitos autorais ou outros direitos desse conteúdo. É da sua responsabilidade de garantir que o uso deste ou de qualquer outro dispositivo esteja em conformidade com a legislação de direitos autorais aplicável em seu país. Consulte essa legislação para obter mais informações sobre as leis e regulamentos relevantes envolvidos ou entre em contato com o proprietário dos direitos do conteúdo que você deseja gravar ou reproduzir.

O Índice/Glossário explica alguns termos usados neste manual e no menu da TV.

Leia estas instruções

Siga todas as instruções

Preste atenção a todos os avisos

Guarde estas instruções

Todos os direitos reservados.



Instruções de segurança

Para garantir o uso seguro e correto deste produto, siga sempre as seguintes precauções para evitar situações perigosas e danos à sua unidade:

	CUIDADO RISCO DE CHOQUE ELÉTRICO NÃO ABRA	
CUIDADO: PARA REDUZIR O RISCO DE CHOQUE ELÉTRICO, NÃO REMOVA SOBRE (OU PARA TRÁS). NÃO HÁ PEÇAS REPARÁVEIS PELO USUÁRIO. CONSULTE A ENVIAR PARA PESSOAL DE SERVIÇO QUALIFICADO.		





O raio de luz com símbolo de ponta de seta, dentro dum triângulo equilátero, visa alertar o usuário sobre a presença de tensão perigosa não isolada no gabinete do produto, que pode ter magnitude suficiente para constituir um risco de choque elétrico.



O ponto de exclamação dentro dum triângulo equilátero destina-se a alertar o usuário sobre a presença de instruções importantes de operação e manutenção (serviço) na literatura que acompanha o aparelho.

 Voltagem CA: Este símbolo indica que a tensão nominal marcada com o símbolo é voltagem CA.

 Produto da classe II: Este símbolo indica que não é necessária uma conexão de segurança do aterramento de proteção (terra). (apenas para 55")

 Produto da classe I: Este símbolo indica que é necessária uma conexão de segurança do aterramento de proteção (terra). (apenas para 65")

O uso pretendido e as condições ambientais desta TV

Esta TV é destinada à renderização de sinais de vídeo e áudio, numa mesa ou na parede, num ambiente doméstico ou de escritório. Não deve ser utilizado em ambientes com alto nível de umidade ou concentração de poeira. A garantia é válida apenas se usada conforme pretendido pelo fabricante.



AVISO

Alto nível de umidade e concentração de poeira podem causar vazamentos de corrente no dispositivo. Para reduzir o risco de incêndio ou choque elétrico:

- Não exponha esta unidade a chuva, umidade, gotas ou salpicos de água e não coloque objetos cheios de líquidos, como vasos, xícaras, etc., em ou sobre a unidade.
- Não toque na TV com as mãos molhadas.
- Não exponha ao ar condicionado direto e mantenha sempre velas ou outras chamas nuas longe da TV.

Se a TV for movida dum ambiente frio para um ambiente quente, deixe-a desligada por pelo menos uma hora para evitar condensação. Se usada fora, verifique se ela está protegida da umidade.

Se você notar algo incomum, remova imediatamente o plugue de energia.

Em caso de incêndio, use preferencialmente um extintor de gás CO₂ ou pó. Se esses extintores não estiverem acessíveis, tente isolar a abastecimento elétrica antes de usar um extintor de água.

AVISO

Nunca coloque um aparelho de televisão num local instável. Um aparelho de televisão pode cair, causando ferimentos graves ou morte. Muitas lesões, principalmente crianças, podem ser evitadas através de tomar precauções simples, como:

- Usando armários ou suportes recomendados pelo fabricante do aparelho de televisão.
- Use apenas móveis que possam suportar com segurança o aparelho de televisão.
- Garanta que o aparelho de televisão não ultrapasse a borda dos móveis de apoio.
- Não coloque o televisor em móveis altos (por exemplo, armários ou estantes) sem ancorar os móveis e o televisor num suporte adequado.
- Não coloque o aparelho de televisão em tecidos ou outros materiais que possam estar localizados entre o aparelho e os móveis de apoio.
- Eduque as crianças sobre os perigos de escalar móveis para alcançar a televisão ou os controles.

Se o seu aparelho de televisão existente estiver sendo mantido e realocado, as mesmas considerações acima devem ser aplicadas.

■ Mudança/Transporte

Antes de mover esta TV, desconecte todos os cabos e mova-a apenas na posição vertical. Segure o dispositivo nas bordas superior e inferior do quadro.

- Não pressione ou force o painel frontal da TV. Pode levar duas ou mais pessoas para transportar TVs maiores.

Se você precisa de deitar brevemente a TV, coloque a unidade com toda a superfície frontal em material macio. A tela é feita de vidro e pode quebrar se não for manuseada corretamente. Sempre use luvas de borracha para transportar a unidade. Se a tela estiver danificada, o cristal líquido pode vazá-la. Em caso de contato com a pele, lave imediatamente completamente com água.

■ Fonte de energia

Tensões incorretas podem danificar a TV. Somente conecte esta unidade a uma fonte de energia com voltagem e frequência corretas indicadas na placa de identificação, usando o cabo de alimentação fornecido.

O plugue de energia deve estar facilmente acessível para que o dispositivo possa sempre ser desconectado. A unidade está ativa, mesmo que no modo de espera, desde que esteja conectada a uma tomada de energia.

Recomenda-se que esta unidade seja colocada num circuito dedicado.

- Não sobrecarregue as tomadas através de conectar muitos aparelhos à mesma tomada. Tomadas na parede e cabos de extensões sobrecarregadas, etc. são perigosas e podem resultar em choque elétrico e incêndio.

Depois de desligar, não ligue o aparelho novamente em 5 segundos. A comutação frequente da fonte de energia num curto período de tempo pode causar TV anormal.

■ Plugue de energia e cabo de energia

- Não toque na tomada com as mãos molhadas.
- Não coloque objetos pesados no cabo de energia. Encaminhe o cabo para que não fique dobrado ou colocado sobre bordas afiadas, pisado ou exposto a produtos químicos. Um cabo de energia com isolamento danificado pode causar choque elétrico e incêndio.
- Puxe o plugue de energia, NÃO no cabo ao desconectar. O cabo pode ser danificado e causar um curto circuito se for puxado.
- Não coloque o cabo de energia próximo de objetos de alta temperatura.
- Não mova a TV com o cabo de energia conectado a uma tomada.
- Não use um cabo de energia danificado ou solto ou uma tomada danificada.
- Não use cabos de energia que não sejam os fornecidos com esta unidade.

■ Configuração

Verifique se o local é adequado para suportar a carga da TV. Coloque-a numa base nivelada, robusta e horizontal. Certifique-se de que a unidade não fique pendurada na borda da base quando colocada em ou sobre móveis. Se colocada num carrinho, tenha cuidado ao movê-la para evitar que a unidade tombe.

- Coloque a unidade na posição horizontal vertical normal. O aparelho nunca deve ser operado na vertical, deitado ou pendurado no teto.
- Coloque a unidade num lugar onde não estiver exposta à luz solar direta ou outras fontes de calor.

Ao montar a TV numa parede, siga as instruções fornecidas com o suporte de parede; certifique-se de não instalar a TV com os cabos de energia e de sinal pendurados na parte traseira da TV.

■ Ventilação do ar e altas temperaturas

Instale a sua TV somente num lugar onde houver ventilação adequada e garanta que há pelo menos 10 cm de espaço livre nas laterais e 20 cm acima da unidade para circulação de ar. Calor excessivo e obstrução da ventilação podem levar ao incêndio ou à falha prematura de alguns componentes elétricos.

- Não bloqueie as aberturas de ventilação com jornais, toalhas de mesa, cortinas, etc.
- Não seque roupas etc. em cima da unidade.
- Tome cuidado para não tocar nas aberturas de ventilação, pois elas podem ficar quentes.
- Não insira objetos estranhos na TV através das aberturas de ventilação.

■ O Suporte

- Não use outro suporte que não seja o fornecido com esta unidade.
- Não modifique ou use o suporte se ele ficar deformado ou danificado fisicamente.
- Durante a instalação, garanta que todos os parafusos estão bem apertados.
- Garanta que a TV não sofre nenhum impacto durante a instalação do suporte.
- Certifique-se de que as crianças não subam no suporte.
- Prenda ou remova o suporte com pelo menos duas pessoas.

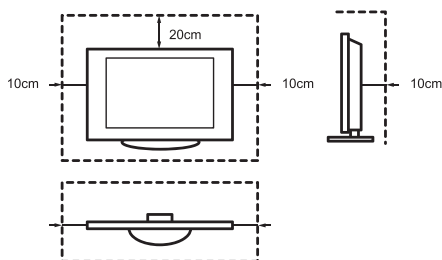

Evite que itens pequenos entrem no interior do dispositivo através das aberturas de

ventilação. Tais objetos podem causar curto-circuitos, o que pode causar incêndio.

Se algo entrar na unidade, desconecte imediatamente o plugue de energia do dispositivo e entre em contato com o suporte técnico.

■ A tela

Apesar do cuidado completo ao fabricar esta tela, não é possível garantir 100% que não ocorrerão defeitos de subpixels devido a razões técnicas. Estes não podem ser considerados como um defeito do dispositivo em termos de garantia. Eles não afetarão o desempenho e a confiabilidade da TV.

Para evitar a “queima da imagem”, evite exibir imagens estáticas por longos períodos de tempo, existe a possibilidade de que uma cópia da imagem possa permanecer. Se a relação de aspecto for definida para 4: 3 por um longo período, poderá ocorrer queima da imagem nas áreas pretas. A queima de imagem não é coberta pela garantia.

- Não aplique força ou impacto fortes no painel da tela.

Evite tocar na tela ou tocá-la por longos períodos de tempo. Fazer isso pode produzir alguns efeitos de distorção temporários na tela.

■ Ondas de rádio

- Não use a TV em nenhuma instituição médica ou local com equipamento médico. As ondas de rádio podem interferir no equipamento médico e causar mau funcionamento.
- Não use a TV perto de qualquer equipamento de controle automático, como portas automáticas ou alarmes de incêndio. As ondas de rádio podem interferir no equipamento de controle automático e causar mau funcionamento.

Se você tiver um marcapasso cardíaco,

Instruções de Segurança Importantes

mantenha uma distância de pelo menos 22 cm da TV. Ondas de rádio podem interferir na operação de um marcapasso.

■ LAN sem fio integrada

- Não conecte-a a redes sem fio que você não possui os direitos de uso. Os dados transmitidos e recebidos através de ondas de rádio podem ser interceptados e monitorados.

A LAN sem fio integrada usa bandas de frequência de 2,4 GHz e 5 GHz. Para evitar mau funcionamento ou resposta lenta causada por interferência de ondas de rádio, mantenha a TV longe de dispositivos como outros dispositivos de LAN sem fio, microondas, telefones celulares e outros dispositivos que usam sinais de 2,4 GHz e 5 GHz.

■ Aviso sobre desgaseificação

Móveis, carpetes, tintas, materiais de construção e eletrônicos novos podem liberar produtos químicos no ar por evaporação. Depois de configurar a TV e ligá-la pela primeira vez, você poderá sentir um leve cheiro em algumas horas. Isso ocorre porque alguns componentes da TV estão aquecidos pela primeira vez. Os materiais que usamos atendem plenamente aos requisitos e regulamentos ambientais. A sua TV está funcionando muito bem e a fumaça da desgaseificação diminuirá eventualmente.

■ Supervisão

- Não deixe as crianças brincarem sem supervisão perto da TV. O aparelho

pode tombar, ser empurrado ou puxado da superfície do suporte e ferir alguém.

- Não permita que uma TV ligada funcione sem supervisão.

■ Volume

Música alta e ruídos podem causar danos irreversíveis aos seus ouvidos. Evite volume extremo, principalmente por longos períodos e ao usar fones de ouvido.

Se você ouvir um ruído de batucada em seus ouvidos, diminua o volume ou pare temporariamente de usar fones de ouvido.

■ Tempestades de Trovões

Retire o plugue de energia e todos os cabos de antena conectados da TV durante uma tempestade. A sobretensão causada por raios pode danificar a TV pelo sistema de antena e pela tomada de parede.

■ Longos períodos de ausência

Enquanto o plugue estiver conectado a uma tomada elétrica, a TV consumirá energia, mesmo no modo de espera. O plugue de energia e todos os cabos da antena conectados devem ser desconectados durante longos períodos de ausência.

■ Limpeza e Manutenção

CUIDADO:

Desconecte o cabo de energia antes de limpar a TV.

Limpe a TV, a tela e o controle remoto apenas com um pano macio, úmido, limpo e de cor natural. Não use produtos químicos.

- Não submeta as superfícies a repelentes de insetos, solventes, diluentes ou outras substâncias voláteis. Isso pode degradar a qualidade da superfície.
- Não pulverize água ou outros líquidos diretamente na TV. Líquido dentro da TV pode levar à falha do produto.
- A superfície do painel da tela é tratada e pode ser facilmente danificada. Tome cuidado para não arranhá-la com unhas ou outros objetos duros.
- Limpe também o plugue de energia com um pano seco a intervalos regulares.

■ Serviço / Reparação

Nunca remova a tampa / parte traseira da TV; Não existem peças reparáveis pelo usuário no interior. Encaminhe todos os serviços a pessoal de serviço qualificado.

■ Embalagem

Mantenha os materiais anti-umidade e os sacos plásticos fora do alcance das crianças.

Sacos de plástico podem causar asfixia e o material anti-umidade é prejudicial se for

ingerido. Se engolido por engano, force o paciente a vomitar e visite o hospital mais próximo.

■ Modificação

Não tente modificar este produto de maneira nenhuma. Modificações não autorizadas podem anular a garantia desta unidade, causar choque elétrico e incêndios.

■ Baterias de Controle Remoto

- A instalação incorreta pode causar vazamento, corrosão e explosão da bateria.
- Substitua a peça apenas com mesmo tipo ou equivalente.
- Não misture pilhas velhas e novas.
- Não misture tipos diferentes de bateria.
- Não use baterias recarregáveis.
- Não queime ou quebre as baterias.
- Certifique-se de descartar as baterias corretamente.
- Não exponha as baterias a calor excessivo, como luz do sol, fogo ou similares.

■ Aterramento de Antena Externa

Se for utilizada uma antena externa, verifique se o sistema da antena está protegido contra surtos de tensão e cargas estáticas acumuladas.

■ Disposição

Consulte a seção de reciclagem deste manual.

DECLARAÇÃO SIMPLIFICADA DE CONFORMIDADE DA UE

A Hisense Czech s.r.o declara que o tipo de equipamento de rádio [ERF6A62/ERF6C62H/ERF6A64/ERF6B64H/55U8QF/55U81QF/55U82QF/55U8QFTUK/65U8QF/65U81QF/65U82QF/65U8QFTUK] está em conformidade com a Diretiva 2014/53/UE. O texto completo da declaração da UE de conformidade está disponível no seguinte endereço da Internet: <http://global.hisense.com/downloads>.

Conteúdo



Os aparelhos com construção de CLASSE I devem ser conectados a uma tomada ELÉTRICA com uma conexão protetiva de aterramento. (apenas para 65 ")

As figuras e ilustrações neste manual são fornecidas apenas para referência e podem diferir da aparência real do produto.

Partes da função do software mudam com a atualização do sistema.

Conteúdo

Lista de Acessórios.....	1
Instalação do suporte de montagem na parede ou na base.....	2
Frente da TV.....	4
Traseira da TV.....	5
Fazer conexões.....	6
Controle Remoto.....	9
Ligar a TV pela Primeira.....	13
Especificações.....	14
Outra informação.....	16

Lista de Acessórios

Os seguintes acessórios estão incluídos na TV:

Manual do Usuário × 1	Cartão de Garantia × 1	Cabo de Energia × 1
Suporte da Base × 1	Parafuso × 7	Controle Remoto × 1
Bateria AAA × 2		

NOTA

- Os acessórios podem ser diferentes da lista acima devido a diferentes modelos, países/regiões. Consulte a bolsa de acessórios real.

Instalação do suporte de montagem na parede ou na base

► Instalar a Base

! CUIDADO

- Desconecte o cabo de energia da CA antes de instalar uma base ou suportes de montagem na parede.
- A tela é muito frágil e deve sempre ser protegida ao instalar o suporte da base. Certifique-se de que nenhum objeto duro ou afiado, ou qualquer coisa que possa riscar ou danificar a tela, entre em contato com ele. **NÃO** exerça pressão na parte frontal da TV a qualquer momento, pois a tela pode rachar.
- Após a conclusão da instalação, verifique se a TV está firme numa mesa ou firmemente conectada a um suporte de parede, antes de remover todo o filme protetor, se houver.

Siga as ilustrações e instruções textuais abaixo para concluir as etapas de instalação:

1. Coloque cuidadosamente a TV com a face para baixo numa superfície macia e plana para evitar danos à TV ou arranhões na tela.
2. Levante a parte inferior da tampa da base, retire-a e coloque-a de lado. O local em que está a tampa da base é usado para fixar a base.

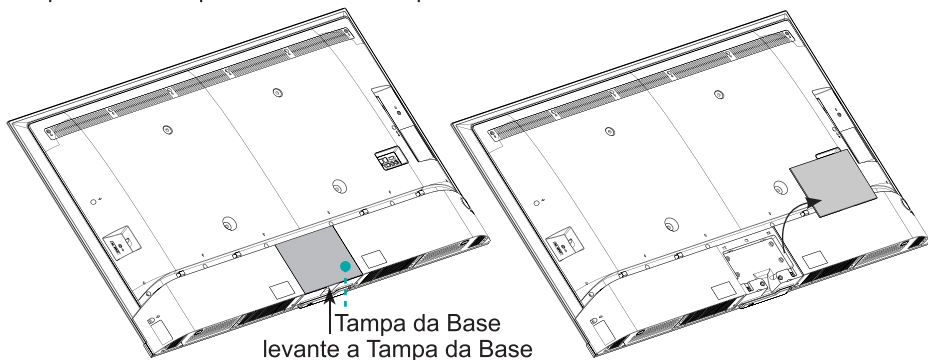

3. Use os 3 parafusos na bolsa de acessórios, prenda as Partes A, B e C como mostra a figura a seguir.

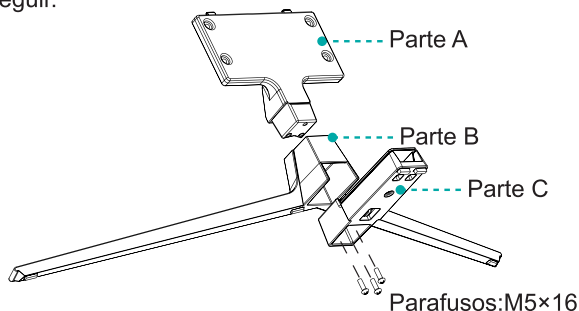

Instalação do suporte de montagem na parede ou na base

4. Prenda firmemente o suporte da base à TV com os 4 parafusos no acessório.

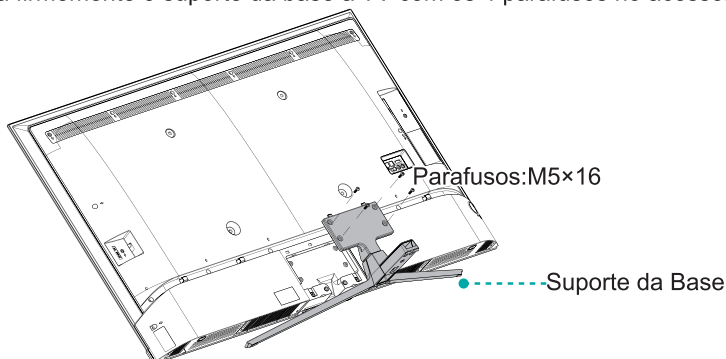

5. Restaure a tampa da base no local mostrado na figura.

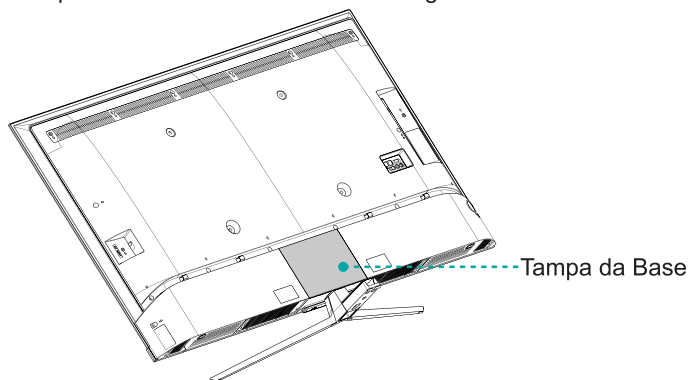

► Instalar o Suporte de Montagem na Parede

Padrão de orifício de montagem na parede (mm)	400 × 300 (55")
	400 × 400 (65")
Tamanho do parafuso de montagem na parede (mm)	M6

8,0 -10,0 mm

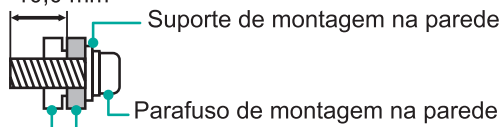

Siga as instruções fornecidas com o suporte de montagem na parede.

NOTAS

- O diâmetro e o comprimento dos parafusos diferem dependendo do modelo do suporte de montagem na parede.
- O suporte de montagem na parede é opcional, o seu dispositivo pode não ter suporte de montagem na parede; consulte os acessórios reais.

Frente da TV

Frente da TV

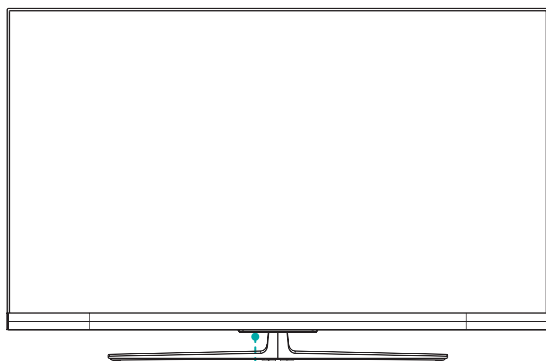

Botão único (Sensor remote / Indicador de energia / Em espera)

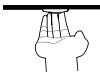
<i>Item</i>	<i>Descrição</i>
Sensor remoto	Recebe sinais remotos do controle remoto. Não coloque nada perto do sensor, pois a sua função pode ser afetada.
Indicador de energia	A luz está vermelha no modo de espera.
 Em espera / Origem	Pressione o botão único quando a TV está no modo de espera, a TV será. Pressione o botão único para acessar o menu; quando o foco estiver em "Desligado", aguarde 3 segundos e a TV entrará no modo de espera automaticamente. / Pressione o botão único para acessar o menu e seleccione entre as diferentes fontes de sinal de entrada.

NOTAS

- A imagem é Apenas para Referência.
- Ligar a TV leva alguns segundos para carregar os programas. Não desligue a TV rapidamente, pois isso a ação pode causar um funcionamento anormal da TV.

Traseira da TV

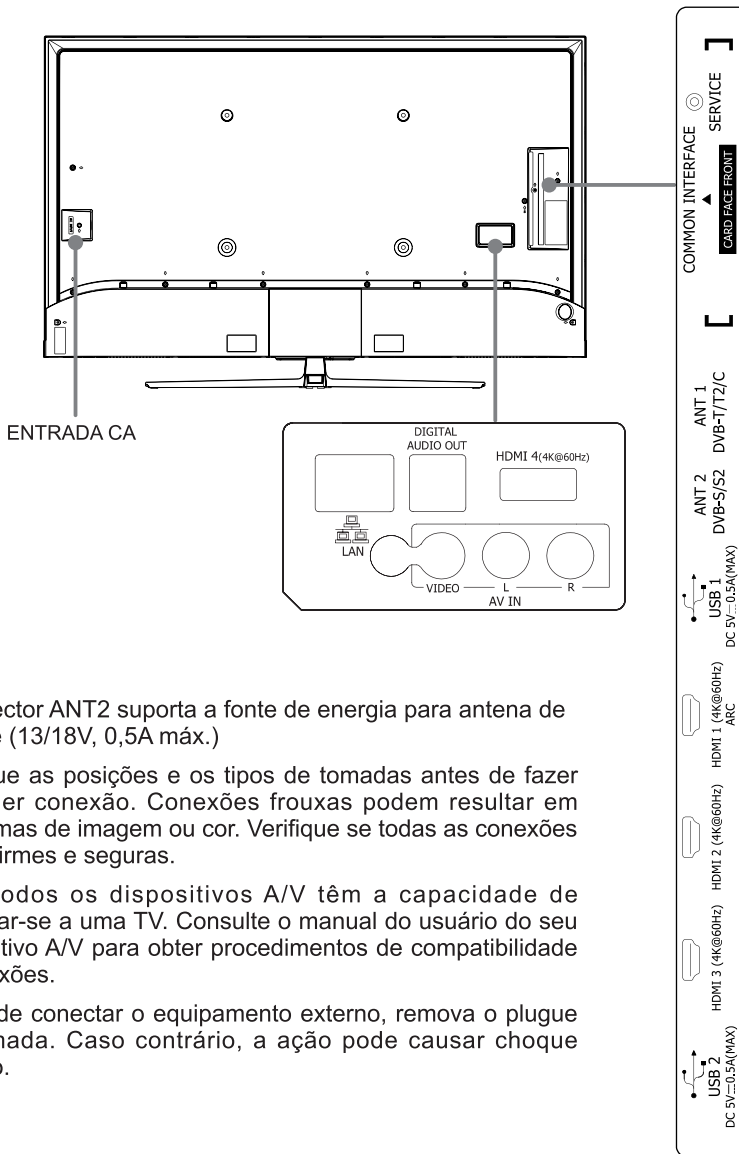

NOTAS

- O conector ANT2 suporta a fonte de energia para antena de satélite (13/18V, 0,5A máx.)
- Verifique as posições e os tipos de tomadas antes de fazer qualquer conexão. Conexões frouxas podem resultar em problemas de imagem ou cor. Verifique se todas as conexões estão firmes e seguras.
- Nem todos os dispositivos A/V têm a capacidade de conectar-se a uma TV. Consulte o manual do usuário do seu dispositivo A/V para obter procedimentos de compatibilidade e conexões.
- Antes de conectar o equipamento externo, remova o plugue da tomada. Caso contrário, a ação pode causar choque elétrico.

► LAN (Instalação com fio)

Conecte a sua TV à sua rede através de conectar a porta LAN na parte traseira da TV a um modem ou roteador externo com um cabo LAN (Ethernet / Cat 5). Veja a ilustração abaixo.

- Recomendamos o uso de um modem ou roteador compatível com Protocolo de Configuração Dinâmica de Host (DHCP). Os modems e roteadores que suportam DHCP fornecem automaticamente o endereço IP, máscara de sub-rede, gateway e DNS, para que você não precise de inseri-los manualmente. A maioria das redes domésticas já possui DHCP.

TOMADA DA TV

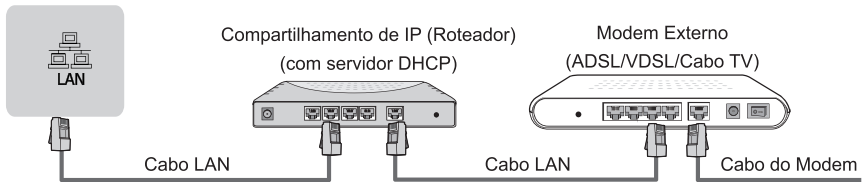

Configuração sem fios

Conecte a sua TV à sua rede sem fio, você precisa de um roteador ou modem sem fio. Veja a ilustração abaixo.

- O adaptador de LAN sem fio embutido suporta os protocolos de comunicação IEEE 802.11a/b/g/n/ac. Recomendamos o uso do roteador IEEE 802.11n. Baixas taxas de transferência de b/g podem influenciar a qualidade dos vídeos transmitidos e de outras mídias.

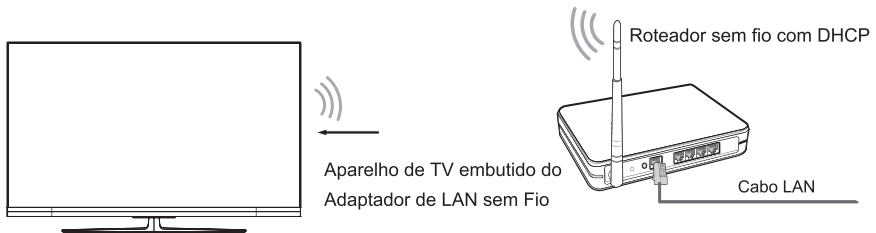

NOTAS

- Você deve usar o Adaptador de LAN sem Fio embutido para usar uma rede sem fio, pois o aparelho não suporta adaptador de rede USB externo.
- Se o roteador sem fio suporta DHCP, a sua TV poderá se conectar mais facilmente à rede sem fio.
- Se você aplica um sistema de segurança diferente dos listados abaixo, ele não funcionará com a TV.
Sistema de segurança: WPA,WEP,WPA2.
- Para garantir uma rede sem problemas, a distância entre o roteador e a TV deve ser inferior a 10 metros.

Fazer conexões

ANT		<p>ANT 1 DVB-T/T2/C</p> <p>ou</p> <p>(não incluído)</p> <p>Cabo da Antena (75Ω)</p> <p>Antena Externa</p> <p>Cabo</p> <p>ANT OUT</p> <p>Antena VHF/UHF</p>
		<p>ANT 2 DVB-S/S2</p> <p>(não incluído)</p> <p>Antena de satélite</p>
SAÍDA DE ÁUDIO DIGITAL		<p>DIGITAL AUDIO OUT</p> <p>Cabo DIGITAL de AUDIO (não incluído)</p> <p>Amplificador de Áudio/alto-falante</p>
HDMI	HDMI (ARC)	<p>HDMI (ARC)</p> <p>Cabo HDMI (não incluído)</p> <p>Amplificador de Áudio/alto-falante</p>
	HDMI	<p>HDMI</p> <p>Cabo HDMI (não incluído)</p> <p>DVD/Blu-Ray/Receptor de AV/Descodificado</p>
AV IN		<p>Vermelho (R)</p> <p>Branco (L)</p> <p>Amarelo (Vídeo)</p> <p>(Os cabos não estão incluídos)</p> <p>VCR/Leitor de DVD / Gravador/Descodificador Receptor de Satélite/ Câmera de Vídeo</p> <p>AV OUT</p> <p>Video L R</p>

INTERFACE COMUM



NOTAS

- Antes de inserir/remover o módulo CI +, verifique se a TV está desligada. Em seguida, insira o cartão de IC no módulo CI + de acordo com as instruções do fornecedor de serviços.
- Não insira ou remova repetidamente o Módulo de Acesso Comum, pois isso pode danificar a interface e causar um mau funcionamento.
- Você deve obter um módulo e uma placa CI + do fornecedor de serviços dos canais que deseja assistir.
- Insira o módulo CI + com o SmartCard na direção marcada no módulo e no SmartCard.
- CI + não é suportado em alguns países e regiões; verifique com o seu revendedor autorizado.

USB



NOTAS

- Ao conectar um disco rígido ou um centro USB, sempre conecte o adaptador do dispositivo conectado à fonte de alimentação. Exceder o consumo total de corrente pode resultar em danos. O consumo máximo de corrente dos dispositivos USB1.1 e USB2.0 é de 500mA.
- Para o disco rígido móvel de alta capacidade, não padrão, individual, se a corrente de impulso for maior ou igual a 1A, isso pode causar a reinicialização da TV ou o travamento automático. Portanto, a TV não suporta.
- A porta USB suporta uma voltagem de 5V.

Controle Remoto

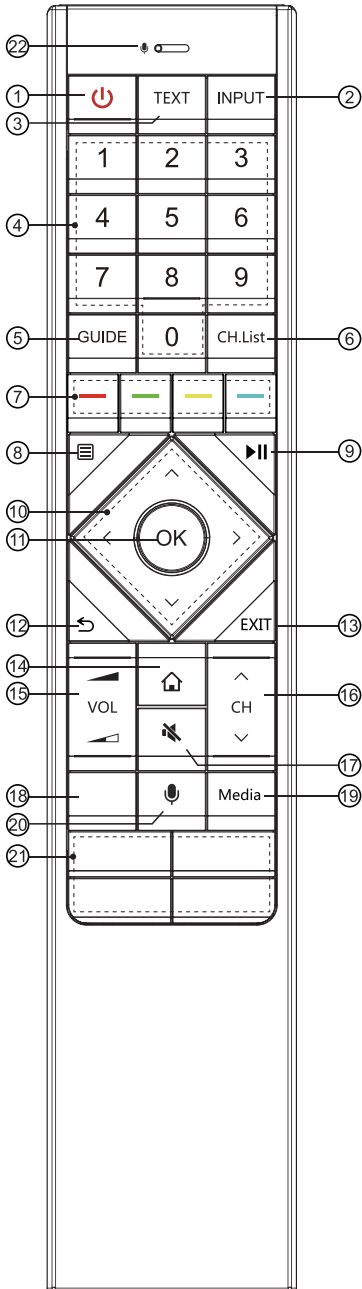

- ① ENERGIA: Ligue a TV ou entre no modo de espera
- ② INPUT: Selecionar fontes de entrada
- ③ TEXT: Ligar/desligar a função de teletexto
- ④ Botão Numérico: Seleção direta de canais ou entrada de números
- ⑤ GUIDE: Exibir o Guia Eletrônico de Programação (modo DTV)
- ⑥ CH.List: Exibir a Lista de Canais na tela
- ⑦ Botões de funções especiais
- ⑧ Exibir o menu de Configuração rápida
- ⑨ Botões de função de controle de conteúdo de mídia
- ⑩ $\wedge / \vee / \lt / \gt$: Permite-lhe navegar nos menus OSD e ajustar as configurações do sistema conforme sua preferência
- ⑪ OK: Confirme a seleção nos menus OSD
- ⑫ Voltar ao menu anterior
- ⑬ EXIT: Sair do menu
- ⑭ INÍCIO: Entrar no Smart
- ⑮ VOL $\blacktriangleleft / \blacktriangleright$: Ajustar o volume
- ⑯ CH \wedge / \vee : Mudar canal
- ⑰ SILENCIAR: Silenciar ou restaurar o som da TV
- ⑱ Botões de acesso rápido a aplicativos \blacksquare : Todas as aplicações (apps)
- ⑲ Media: Entre no modo de mídia
- ⑳ Comando de voz
- ㉑ Botões de acesso rápido a aplicativos
- ㉒ Receber a voz

Especificações do módulo de controle remoto Bluetooth

WNF171

Alcance de Frequência: 2,402~2,480GHz

Potência de Saída (Máx.): +4,5dBm

NOTA: O controle remoto incluído varia de acordo com o modelo, país. Verifique as informações de acordo com o controle remoto real na bolsa de acessórios.

Controle Remoto

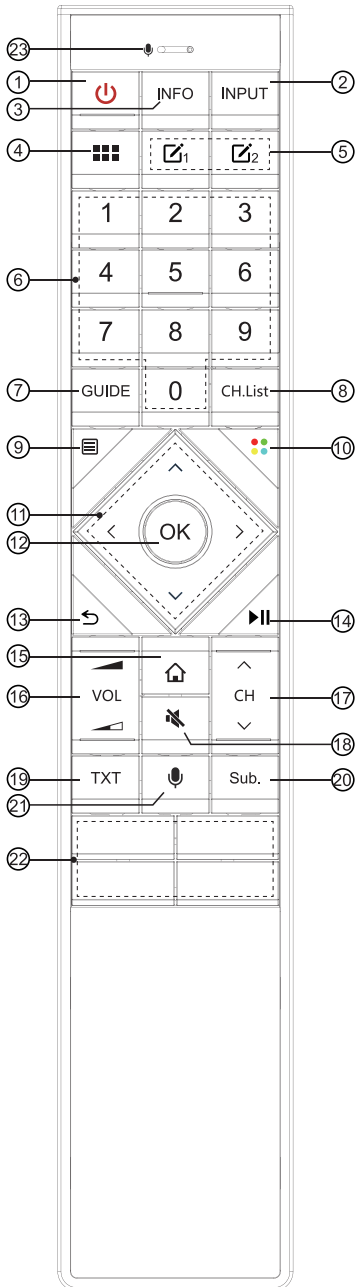

- ① ENERGIA: Ligue a TV ou entre no modo de espera
- ② INPUT: Selecionar fontes de entrada
- ③ INFO: Exibir as informações do programa atual
- ④ Todas as aplicações (apps)
- ⑤ Botão personalizado para iniciar entradas ou aplicativos rapidamente
- ⑥ Botão Numérico: Seleção direta de canais ou entrada de números
- ⑦ GUIDE: Exibir o Guia Eletrônico de Programação (modo DTV)
- ⑧ CH.List: Exibir a Lista de Canais na tela
- ⑨ Exibir o menu de Configuração rápida
- ⑩ Botões de funções especiais
- ⑪ $\wedge / \vee / < / >$: Permite-lhe navegar nos menus OSD e ajustar as configurações do sistema conforme sua preferência
- ⑫ OK: Confirme a seleção nos menus OSD
- ⑬ Voltar ao menu anterior
- ⑭ Botões de função de controle de conteúdo de mídia
- ⑮ INÍCIO: Entrar no Smart
- ⑯ VOL $\blacktriangleleft / \blacktriangleright$: Ajustar o volume
- ⑰ CH \wedge / \vee : Mudar canal
- ⑱ SILENCIAR: Silenciar ou restaurar o som da TV
- ⑲ TXT: Ligar/desligar a função de teletexto
- ⑳ Sub.: Ativar ou desativar o modo de legenda
- ㉑ Comando de voz
- ㉒ Botões de acesso rápido a aplicativos Mídia: Entre no modo de mídia
- ㉓ Receber a voz

Especificações do módulo de controle remoto Bluetooth

WNF150

Alcance de Frequência: 2,402~2,480GHz

Potência de Saída (Máx.): +4dBm

NOTA: O controle remoto incluído varia de acordo com o modelo, país. Verifique as informações de acordo com o controle remoto real na bolsa de acessórios.

Controle Remoto

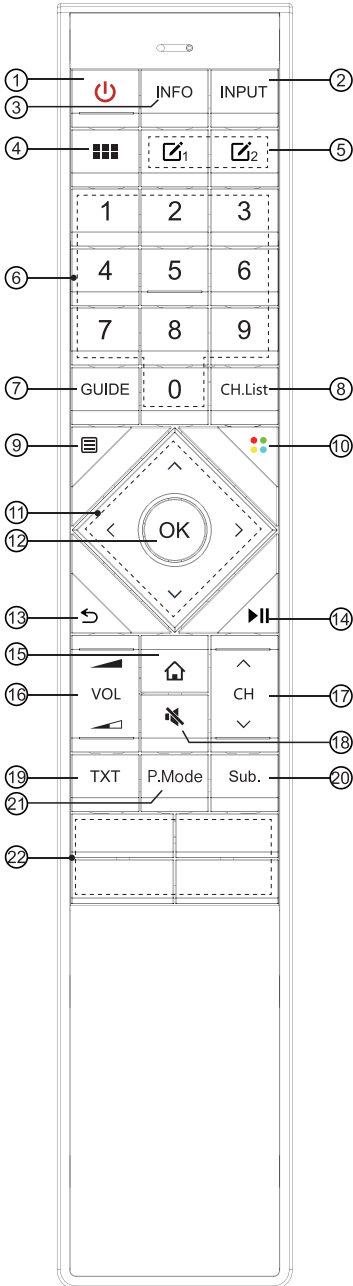

- ① ENERGIA: Ligue a TV ou entre no modo de espera
- ② INPUT: Selecionar fontes de entrada
- ③ INFO: Exibir as informações do programa atual
- ④ Todas as aplicações (apps)
- ⑤ Botão personalizado para iniciar entradas ou aplicativos rapidamente
- ⑥ Botão Numérico: Seleção direta de canais ou entrada de números
- ⑦ GUIDE: Exibir o Guia Eletrônico de Programação (modo DTV)
- ⑧ CH.List: Exibir a Lista de Canais na tela
- ⑨ Exibir o menu de Configuração rápida
- ⑩ Botões de funções especiais
- ⑪ $\wedge / \vee / < / >$: Permite-lhe navegar nos menus OSD e ajustar as configurações do sistema conforme sua preferência
- ⑫ OK: Confirme a seleção nos menus OSD
- ⑬ Voltar ao menu anterior
- ⑭ Botões de função de controle de conteúdo de mídia
- ⑮ INÍCIO: Entrar no Smart
- ⑯ VOL $\blacktriangleleft / \blacktriangleright$: Ajustar o volume
- ⑰ CH \wedge / \vee : Mudar canal
- ⑱ SILENCIAR: Silenciar ou restaurar o som da TV
- ⑲ TXT: Ligar/desligar a função de teletexto
- ⑳ Sub.: Ativar ou desativar o modo de legenda
- ㉑ P.Mode: Botão do Modo de Imagem
- ㉒ Botões de acesso rápido a aplicativos
Mídia: Entre no modo de mídia

NOTA: O controle remoto incluído varia de acordo com o modelo, país. Verifique as informações de acordo com o controle remoto real na bolsa de acessórios.

► Instalação de Baterias no Controle Remoto

NOTA: Verifique as informações de acordo com o controle remoto real na bolsa de acessórios.

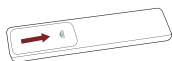
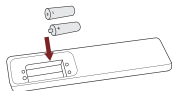

1. Deslize a tampa traseira para abrir o compartimento da bateria do controle remoto.

2. Insira duas pilhas do tamanho AAA. Certifique-se de combinar as extremidades (+) e (-) das baterias com as extremidades (+) e (-) indicadas no compartimento das baterias.

3. Feche o compartimento da bateria com a tampa.

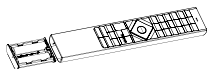
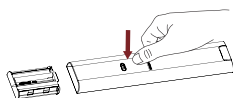

1. Pressione o interruptor e a caixa da bateria será exibida automaticamente.

2. Insira duas pilhas do tamanho AAA. Certifique-se de combinar as extremidades (+) e (-) das baterias com as extremidades (+) e (-) indicadas no compartimento das baterias.

3. Empurre a tampa da bateria de volta para o controle remoto.

► NOTAS

- A imagem do produto é apenas para referência, o produto real pode variar na aparência.

Tratamento das baterias

- O uso incorreto das baterias pode causar corrosão ou vazamento, o que pode causar incêndio, ferimentos pessoais ou danos à propriedade.
- Use apenas o tipo de bateria indicado neste manual.
- Não misture pilhas velhas e novas ou tipos diferentes de pilhas.
- Não descarte as baterias usadas como lixo doméstico. Descarte-os de acordo com os regulamentos locais.

► Faixa de Operação do Controle Remoto

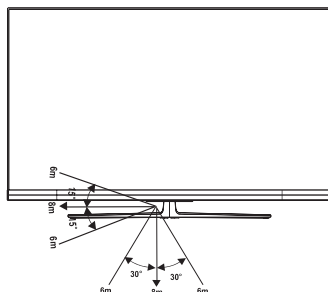

Ligar a TV pela Primeira Vez

Ligar a TV pela Primeira Vez

1. Conecte o cabo de alimentação à tomada após concluir todas as conexões.
2. A primeira vez que você liga a TV, ela entra diretamente no Guia de Instalação.
3. Pressione os botões [\wedge / \vee / \lt / \gt] para navegar pelo menu e alterar as configurações. Pressione o botão [OK] para confirmar.

Idioma	Selecione o idioma desejado para ser exibido no menu.
Modo TV	Selecionar "Modo Casa" ou "Modo Loja".
Usar rede sem fios	Se a sua TV não detecta automaticamente uma conexão Ethernet, use uma rede sem fio, selecione a sua rede na lista exibida e você poderá adicionar uma rede oculta. Quando terminar, vá para a próxima tela.
País	Selecione o País em que você operará a TV.
Fuso horário	Selecione o fuso horário local de acordo com a sua região.
Acordo de Licença do Utilizador Final	O uso deste dispositivo está sujeito ao Contrato de Licença do Usuário Final, a falta da sua aceitação do Contrato de Licença do Usuário Final desativará todos os recursos inteligentes deste dispositivo. Você pode optar por ativar/desativar cada tipo de recurso inteligente separadamente. Um clique na caixa de cada tipo de recurso inteligente significa que você autoriza o aviso/termos e condições de privacidade correspondentes.
Aprimorar a visualização	A visualização aprimorada pode ajustar automaticamente o modo de imagem e o modo de som para corresponder ao conteúdo atual exibido neste dispositivo, caso seja reconhecido pelo serviço de reconhecimento automático de conteúdo. (Esta função é aplicável apenas em determinados modelos/países.)
Tela de Configuração da Conta VIDAA	Vincular a sua TV à conta VIDAA.

Especificações

Recursos, aparência e especificações estão sujeitos a alterações sem aviso prévio.

Item		55"	65"
Dimensão (L x A x P)	Sem Suporte	48,5 x 29,0 x 3,3 polegadas (1232 x 736 x 83 mm)	57,2 x 33,9 x 3,5 polegadas (1452 x 862 x 89 mm)
	Com Suporte	48,5 x 31,5 x 12,1 polegadas (1232 x 799 x 308 mm)	57,2 x 36,8 x 14,9 polegadas (1452 x 934 x 378 mm)
Peso	Sem Suporte	38,4 libras (17,4 kg)	54,7 libras (24,8 kg)
	Com Suporte	41,7 libras (18,9 kg)	60,0 libras (27,2 kg)
Tamanho da Tela Ativa (Diagonal)		139 cm	164 cm
Resolução da tela		3840 x 2160	3840 x 2160
Densidade de potência do modo de operação		0,0316 Watts / cm ²	0,0261 Watts/cm ²
Consumo de energia quando desligado		< 0,5 W	< 0,5 W
Consumo de energia no modo de espera		0,5 W	0,5 W
Potência de áudio		10W + 10W	10W + 10W
Consumo de energia		Por favor, consulte a etiqueta de classificação.	
Fonte de energia		Por favor, consulte a etiqueta de classificação.	
Sistemas de recebimento	Analogico	PAL-D/K, B/G, I, SECAM-D/K, B/G	
	Digital	DVB-T/T2, DVB-C, DVB-S/S2	
Especificações do módulo LAN sem fio	Modelo	WF-M68A-UWF1	
	Faixa de Frequência	2,4~2,4835GHz 5,15~5,85GHz	
	Potência de saída (Máx.)	2,4~2,4835GHz 17dBm 5,15~5,25GHz 15dBm 5,25 ~ 5,35GHz (banda DFS) 14dBm 5,49 ~ 5,71GHz (banda DFS/TPC) 13dBm 5,725 ~ 5,85GHz (para fora da UE) 13dBm	
Especificações do módulo Bluetooth	Modelo	WF-M68A-UWF1	
	Faixa de Frequência	2,4~2,4835GHz	
	Potência de saída (Máx.)	2,4~2,4835GHz, Classe1, 5dBm	
Condições ambientais		Temperatura: 41°F - 95°F (5°C - 35°C) Umidade: 20% - 80% RH Pressão atmosférica: 86 kPa - 106 kPa	

Especificações

Entrada HDMI

RGB / 60 Hz (640×480, 800×600, 1024×768)
YUV / 60 Hz (480 I, 480 P, 720 P, 1080 I, 1080 P)
YUV / 50Hz (576 I, 720 P, 1080 I, 1080 P)
3840×2160 / 24Hz, 3840×2160 / 25Hz
3840×2160 / 30Hz, 3840×2160 / 50Hz,
3840×2160 / 60Hz

Reciclagem/Licenças

WEEE (Resíduos de Equipamentos Elétricos Eletrônicos)

Diretiva Europeia 2012/19/UE



Este símbolo no produto ou na embalagem indica que este produto não deve ser descartado com o lixo doméstico. Em vez disso, é da sua responsabilidade de descartar o seu equipamento usado, entregando-o a um ponto de coleta designado para a reciclagem de equipamentos elétricos e eletrônicos usados. A coleta e a reciclagem separadas do seu equipamento usado no momento do descarte ajudarão a conservar os recursos naturais e a garantir que ele seja reciclado de maneira a proteger a saúde humana e o meio ambiente. Para obter mais informações sobre onde você pode descartar o seu equipamento usado para reciclagem, entre em contato com a prefeitura local, o serviço de coleta de lixo doméstico ou a loja onde você comprou o produto.

Baterias



De acordo com a Diretiva sobre Baterias, as baterias usadas não devem ser descartadas no lixo doméstico. Descarte as suas baterias nos recipientes de coleta específicos para esse fim nas lojas de varej.

ROHS (Restrição de Substância Perigosa)

Diretiva Europeia 2011/65/UE



Esta diretiva europeia limita o uso de substâncias perigosas e nocivas que são difíceis de reciclar.

Isso permite a reciclagem fácil do EEE e contribui para a proteção do meio ambiente.

As substâncias incluídas neste produto correspondem à diretiva RoHS.



Os termos HDMI e High-Definition Multimedia Interface e o logotipo HDMI são marcas ou marcas registradas da HDMI Licensing Administrator, Inc. nos Estados Unidos e em outros países.



Fabricado sob licença de Laboratórios Dolby. Dolby, Dolby Audio, Dolby Atmos, Dolby Vision e o símbolo de duplo D são marcas comerciais de Laboratórios Dolby.

Trabalhos confidenciais não publicados. Direito Autoral © 2012-2019 Laboratórios Dolby. Todos os direitos reservados.