

Hisense

USER'S OPERATION MANUAL

Hisense

DE	Bedienungsanleitung	2
EN	User manual	12
ES	Manual del usuario	22
FR	Manuel d'utilisation	32
IT	Manuale dell'utente	42
NL	Gebruikershandleiding	52
PT	Manual do utilizador	62

RS-33DL4SCB/CPA

RS-33DL4SCB/CPA1

Inhalt

Informationen zur Sicherheit und Warnhinweise_	2	Reinigung und Pflege _____	6
Bedienfeld _____	4	Was tun, wenn... _____	7
Erste Benutzung und Installation _____	4	Gerätebeschreibung _____	9
Tägliche Nutzung _____	5	Türöffnung versetzen _____	9
Hilfreiche Tipps und Tricks _____	5	Entsorgung des Geräts _____	11



Dieses Gerät entspricht folgenden EU-Richtlinien:
2006/95/EC und 2004/108/EC und 2009/125/EC und EC.643/2009.



Informationen zur Sicherheit und Warnhinweise

Bitte lesen Sie - im Interesse Ihrer Sicherheit und zur Gewährleistung einer vorschriftsmäßigen Nutzung - diese Bedienungsanleitung, einschließlich Tipps und Warnungen, sorgfältig, bevor Sie das Gerät installieren und das erste Mal benutzen. Um unnötige Fehler und Unfälle zu vermeiden, ist es wichtig sicherzustellen, dass alle, die das Gerät benutzen, mit seinem Betrieb und den Sicherheitsvorrichtungen vertraut sind. Bewahren Sie diese Anleitung auf und sorgen Sie dafür, dass sie beim Gerät bleibt, falls es an einem anderen Ort aufgestellt oder verkauft wird, damit sich jeder, der es benutzt, angemessen über den Gerätebetrieb und die Sicherheit informieren kann.

Zum Schutz des Lebens und Eigentums beachten Sie bitte die Vorsichtsmaßnahmen in dieser Bedienungsanleitung, denn der Hersteller ist nicht für Schäden verantwortlich, die aufgrund von Missachtungen entstehen.

Sicherheit von Kindern und schutzbedürftigen Menschen

- Das Gerät ist nicht zum Gebrauch durch Menschen (einschließlich Kindern) gedacht, die eingeschränkte physische, sensorische oder mentale Fähigkeiten besitzen bzw. fehlende Erfahrung oder Wissen, außer sie werden währenddessen beaufsichtigt oder haben von einer Person, die für ihre Sicherheit verantwortlich ist, eine Anleitung zur Benutzung erhalten. Kinder sollten beaufsichtigt werden, um sicherzustellen, dass sie nicht mit dem Gerät spielen.
- Bewahren Sie sämtliches Verpackungsmaterial außerhalb der Reichweite von Kindern auf. Es besteht Erstickungsgefahr.

- Ziehen Sie den Stecker aus der Buchse, wenn Sie das Gerät entsorgen, schneiden Sie das Verbindungskabel (so nah am Gerät wie möglich) ab und entfernen Sie die Tür, um zu vermeiden, dass spielende Kinder Stromschläge erhalten, wenn sie sich darin einschließen. Wenn Sie das Gerät, mit Magnettürverschluss, gegen ein älteres Gerät mit Schnappschloss an der Tür oder dem Deckel austauschen, achten Sie bitte darauf, das Schnappschloss unbrauchbar zu machen, bevor sie es entsorgen. Dadurch wird die Gefahr vermieden, dass für Kinder daraus eine Todesfalle wird.

Allgemeine Sicherheitsvorschriften



Vorsicht! Achten Sie darauf, dass die Lüftungsöffnungen frei von Hindernissen sind.

- Das Gerät ist, wie in der Einleitung erklärt, zur Aufbewahrung von Lebensmitteln und/oder Getränken in einem normalen Haushalt gedacht.
- Verwenden Sie keine mechanische Vorrichtung oder künstliches Mittel, um den Abtauvorgang zu beschleunigen.
- Verwenden Sie keine anderen elektrischen Geräte (wie Eismaschinen) im Kühlgerät, außer diese sind vom Hersteller zu diesem Zweck zugelassen.
- Beschädigen Sie den Kühlmittelkreislauf nicht. Der Kühlmittelkreislauf des Geräts enthält das Kühlmittel Isobutan (R600a), ein sehr umweltverträgliches Erdgas, das nichtsdestotrotz entzündlich ist.



Vorsicht: Brandgefahr!

Achten Sie während des Transports und der Aufstellung des Geräts darauf, dass kein Bestandteil des Kühlmittelkreislaufes beschädigt wird.

- Vermeiden Sie offene Flammen und Zündquellen.

- Lüften Sie den Raum sorgfältig, in dem das Gerät steht.

- Es ist gefährlich, diese Spezifikationen zu ändern oder das Produkt in irgendeiner Art und Weise zu verändern. Jegliche Beschädigung des Kabels kann zu einem Kurzschluss, Brand und/oder Stromschlag führen.



Warnung! Jede elektrische Komponente (Stromkabel, Stecker, Kompressor) muss von einer zugelassenen Fachkraft oder von qualifiziertem Servicepersonal ausgetauscht werden.

1. Das Stromkabel darf nicht verlängert werden.
2. Vergewissern Sie sich, dass der Stromstecker hinten am Gerät nicht eingequetscht oder beschädigt wird. Ein gequetschter oder beschädigter Stromstecker könnte überhitzen und einen Brand verursachen.
3. Achten Sie darauf, dass Sie an den Gerätestecker gelangen.
4. Ziehen Sie nicht am Kabel.
5. Stecken Sie den Stromstecker nicht ein, wenn die Stromsteckerbuchse locker ist. Es besteht Brand- oder Stromschlaggefahr.
6. Das Gerät darf ohne Deckel auf der Innenbeleuchtung nicht betrieben werden.

- Das Gerät ist schwer. Lassen Sie beim Befördern Vorsicht walten.
- Entfernen oder berühren Sie nichts aus dem Tiefkühlfach, wenn Sie nasse/feuchte Hände haben, Ihre Haut könnte dadurch Abreibungen oder Gefrierbrand erleiden.
- Setzen Sie das Gerät nicht für längere Zeit direkter Sonneneinstrahlung aus.

Tägliche Nutzung

- Lagern Sie keine entzündlichen Gase oder Flüssigkeiten im Gerät; es besteht Explosionsgefahr.
- Betreiben Sie keine elektrischen Geräte im Gerät (z. B. Eismaschinen, Mixer usw.).
- Ziehen Sie, wenn Sie das Gerät ausstecken, immer am Stecker, nicht am Kabel.
- Stellen Sie keine heißen Gegenstände in die Nähe der Plastikteile des Geräts.

- Stellen Sie keine Lebensmittel direkt an die Luftaustrittsöffnung oder die Rückwand. Gefrorene Lebensmittel dürfen nicht erneut eingefroren werden, wenn sie einmal abgetaut wurden.
- Lagern Sie neu verpackte gefrorene Lebensmittel gemäß Anweisungen des Nahrungsmittelherstellers zum Einfrieren.
- Die Empfehlungen des Geräteherstellers zur Lagerung sollten strikt befolgt werden. Siehe entsprechende Anweisungen.
- Stellen Sie keine Getränke mit Kohlensäure in das Kühlfach, denn sie üben Druck auf den Behälter aus, können ihn zum Explodieren bringen und so das Gerät beschädigen.
- Eiswürfel können Frostverbrennungen verursachen, wenn sie direkt nach der Entnahme aus dem Gerät konsumiert werden.

Warnung!

Reinigung und Pflege

- Schalten Sie das Gerät vor der Wartung ab und ziehen Sie das Stromkabel aus der Buchse.
- Reinigen Sie das Gerät nicht mithilfe von Metallobjekten, Dampfreinigern, ätherischen Ölen, organischen Lösungsmitteln oder Scheuermitteln.
- Verwenden Sie keine scharfen Objekte, um das Eis aus dem Gerät zu kratzen. Benutzen Sie einen Plastikschaaber.
- Prüfen Sie regelmäßig den Abfluss für abgetautes Wasser. Wenn der Abfluss verstopft ist, sammelt sich Wasser unten im Gerät an.

Installation

Wichtig!

Befolgen Sie während des elektrischen Anschlusses die Anweisungen in dieser Anleitung genau.

- Packen Sie das Gerät aus und prüfen Sie nach, ob es beschädigt ist. Schließen Sie das Gerät nicht an, wenn es beschädigt ist. Teilen Sie u. U. vorhandene Beschädigungen unverzüglich an dem Ort mit, an dem Sie das Gerät gekauft haben. Heben Sie die Verpackung in diesem Fall auf.
- Es ist ratsam, zumindest vier Stunden zu warten, bevor das Gerät eingeschaltet wird, damit das Öl in den Kompressor zurück fließen kann.
- Um das Gerät herum sollte ausreichend Luftzirkulation vorhanden sein; ansonsten kann es überhitzen. Befolgen Sie alle für die Installation relevanten Anweisungen, um eine ausreichende Ventilation zu gewährleisten.

- Wenn möglich, sollte die Rückseite des Geräts an eine Wand zeigen, um den Kontakt zu warmen Teilen (Kompressor, Kondensator) zu vermeiden. Befolgen Sie die für die Installation relevanten Anweisungen, um Brandrisiken zu verhindern.
- Das Gerät darf nicht in der Nähe von Heizungen oder Kochstellen stehen.
- Vergewissern Sie sich, dass der Stromstecker nach der Geräteaufstellung zugänglich ist.

Wartung

- Alle elektrischen Arbeiten im Rahmen der Wartung sollten von einem qualifizierten Elektriker oder einer kompetenten Person durchgeführt werden.
- Das Produkt muss von einem zugelassenen Service-Zentrum gewartet werden; außerdem dürfen nur Original-Ersatzteile verwendet werden.
 - 1) Wenn das Gerät eine Abtautomatik besitzt.
 - 2) Wenn das Gerät ein Tiefkühlfach besitzt.

Bedienfeld

Inbetriebnahme und Temperaturregelung

- Stecken Sie den Stecker der Anschlussleitung in die Buchse mit Erdkontakt. Wenn die Türe des Kühlschranks geöffnet wird, schaltet sich die Innenbeleuchtung ein.
- Der Temperaturwählknopf befindet sich oben im Kühlschrank.

Einstellung 0 bedeutet:

Schalten Sie den Kühlschrank im Uhrzeigersinn an, danach ist er automatisch im Betrieb.

Einstellung 1 bedeutet:

Höchste Temperatur, wärmste Einstellung.

Einstellung 7 (Anschlag) bedeutet:

Niedrigste Temperatur, kälteste Einstellung.

Für eine niedrige Raumtemperatur von ungefähr 16 °C, sollte die Stufe 1 gewählt werden. Bei Raumtemperaturen von ungefähr 25 °C, wählen Sie Stufe 2. Wenn Sie eine niedrigere Temperatur benötigen, wählen Sie Stufe 3 oder 4.

Important! Normalerweise empfehlen wir eine Einstellung von 3 oder 4. Wenn Sie eine höhere oder niedrigere Temperatur wünschen, dann drehen Sie den Knopf entsprechend. Wenn Sie den Knopf niedriger einstellen, kann das die Energieeffizienz steigern; andernfalls wäre der Stromverbrauch höher.

Wichtig! Hohe Umgebungstemperaturen (z. B. an heißen Sommertagen) und eine niedrige Einstellung (Stellung 6 bis 7) können dazu führen, dass der Kompressor ständig oder sogar pausenlos läuft!

Grund: Wenn die Umgebungstemperatur hoch ist, muss der Kompressor kontinuierlich laufen, um im Gerät eine niedrige Temperatur aufrecht zu halten.

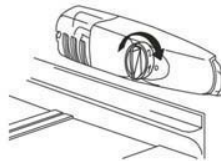

Erste Benutzung und Installation

Reinigen vor der Benutzung

- Reinigen Sie den Innenraum des Geräts und sämtliches Zubehör darin mit lauwarmem Wasser und neutraler Seife, bevor Sie es zum ersten Mal benutzen, um den typischen Geruch von nagelneuen Produkten zu beseitigen, und trocknen Sie anschließend alles ab.

Wichtig! Verwenden Sie keine Reinigungs- oder Scheuermittel, denn die beschädigen die Oberflächen.

Aufstellung an der richtigen Stelle



Warnung! Lesen Sie die Anleitung zu Ihrer eigenen Sicherheit und für eine korrekte Funktion des Geräts sorgfältig, bevor Sie es aufstellen.

- Platzieren Sie das Gerät nicht in der Nähe von Hitzequellen wie Öfen, Radiatoren, direkter Sonneneinstrahlung usw.
- Maximale Leistung und Sicherheit werden gewährleistet, indem die richtige Innentemperatur für die jeweilige Produktklasse, wie auf dem Typenschild angegeben, aufrechterhalten wird.

- Die Leistung des Geräts ist gut bei **N bis ST**. Das Gerät funktioniert womöglich nicht richtig, wenn es für längere Zeit einer Temperatur über oder unter dem angegebenen Bereich ausgesetzt ist.

Wichtig! Es muss für ausreichend Luftzufuhr rund um den Kühlschrank gesorgt werden, damit sich die Wärme gut verteilt, eine hohe Effizienz des Geräts und geringer Stromverbrauch gewährleistet sind. Zu diesem Zweck sollte rund um den Kühlschrank genügend freier Platz vorhanden sein. Es wird empfohlen, 75 mm Abstand zwischen Kühlschrankrückseite und Wand zu lassen, mindestens 100 mm auf beiden Seiten und mehr als 100 mm oben; außerdem ist genügend Platz vorn notwendig, um die Türen um 160° zu öffnen.

Klimaklasse	Umgebungstemperatur
SN	+10°C bis +32°C
N	+16°C bis +32°C
ST	+16°C bis +38°C
T	+16°C bis +43°C

- Das Gerät darf keinem Regen ausgesetzt sein.

Es muss ausreichend Luft im unteren Bereich des Geräts zirkulieren können; schlechte Zirkulation kann sich auf die Leistung auswirken. Eingebaute Geräte sollten nicht in der Nähe von Hitzequellen wie Heizungen oder direkter Sonneneinstrahlung platziert werden.

Nivellierung

- Das Gerät sollte eben stehen, um Vibrationen zu verhindern. Zum Nivellieren sollte das Gerät aufrecht stehen und beide Einstellvorrichtungen sollten festen Kontakt mit dem Boden haben. Sie können die Höhe auch einstellen, indem Sie vorn die passende Höhe einstellen (mit den Fingern oder einem geeigneten Schlüssel).

Elektrischer Anschluss

Vorsicht! Jegliche während der Installation notwendige elektrische Arbeit sollte von einer qualifizierten oder kompetenten Person durchgeführt werden.

Warnung! Das Gerät muss geerdet werden. Der Hersteller verweigert jegliche Verantwortung, sollte diese Sicherheitsmaßnahme nicht beachtet werden.

Tägliche Nutzung

Zubehör 1)

Verstellbare Abstellflächen/Fächer

- Das Gerät beinhaltet mehrere Glas- oder Plastikfächer oder Gitterablagen; die verschiedenen Modelle haben verschiedene Kombinationen davon - in unterschiedlicher Qualität.
- Die Wände des Kühlschranks haben eine Reihe von Schienen, damit die Ablagen ganz nach Wunsch angeordnet werden können.

Anbringung der Türfächer

- Die Türfächer können an unterschiedlichen Stellen angebracht werden, um Lebensmittelbehältern verschiedener Größen Platz zu bieten.
- Zum Anpassen das Fach langsam in Pfeilrichtung schieben, bis es frei liegt und dann an der gewünschten Stelle einsetzen.

Gemüseschublade

- Die Schublade eignet sich zum Lagern von Obst und Gemüse.

Hilfreiche Tipps und Tricks

Geräusche während des Betriebs

Folgende Geräusche sind für Kühlschranksanwendungen üblich:

Klicks: Sobald der Kompressor an oder aus geht, ist ein Klicken zu hören.

Brummen: Sobald der Kompressor läuft, ist ein Brummen zu hören.

Blubbern: Wenn Kühlmittel in die dünnen Rohre fließt, können ein Blubbern oder Spritzgeräusche zu hören sein.

Spritzgeräusche: Auch wenn der Kompressor abgeschaltet wurde, kann dieses Geräusch kurzfristig hörbar sein.

Energiespartipps

- Stellen Sie das Gerät nicht neben Kochstellen, Radiatoren oder anderen Wärmequellen auf.
- Öffnen Sie die Tür nicht zu oft und lassen Sie sich nicht länger als notwendig auf.
- Stellen Sie keine zu niedrige Temperatur ein.
- Achten Sie darauf, dass die Seiten- und Rückwände des Geräts Abstand zur Wand haben; beachten Sie die relevanten Installationsanweisungen.
- Wenn in der Vorlage die richtige Kombination Fächer, Gemüsefächer und Ablagen abgebildet ist, dann ändern Sie nichts daran; das würde nur zu höherem Stromverbrauch führen.

Tipps für das Kühlen von frischen Lebensmitteln

Für beste Leistungen:

- Stellen Sie keine warmen oder dampfenden Speisen in das Gerät.
- Bedecken Sie Lebensmittel oder wickeln Sie sie ein, insbesondere wenn Sie stark riechen.

- Platzieren Sie die Lebensmittel so, dass Luft rundherum frei zirkulieren kann.

Tipps für das Kühlen

- Fleisch (alle Sorten): Wickeln Sie es in Plastiktüten und stellen Sie es auf die Glasablage über dem Gemüsefach. Lagern Sie es zu Ihrer eigenen Sicherheit maximal ein oder zwei Tage.
- Gekochte Lebensmittel, kalte Speisen usw. sollten bedeckt sein und können überall platziert werden. Obst und Gemüse sollte gründlich gereinigt und in die hierzu vorgesehene Schublade gelegt werden.
- Butter und Käse sollte in Aluminiumfolie oder Plastiktüten eingepackt werden, damit sie mit so wenig Luft wie möglich in Berührung kommen.
- Milchflaschen sollten einen Deckel haben und im Flaschenfach in der Tür stehen.

Reinigung und Pflege

Reinigung und Pflege

Aus hygienischen Gründen sollte das Gerät innen, einschließlich Zubehör regelmäßig gereinigt werden.

Der Kühlschrank sollte mindestens alle zwei Monate gereinigt und gewartet werden.



Warnung! Stromschlaggefahr!

Das Gerät sollte während der Reinigung ausgesteckt sein. Schalten Sie das Gerät vor der Reinigung ab und ziehen Sie den Stromstecker heraus oder schalten Sie den Hauptschalter ab oder entnehmen Sie die Sicherung.

Wichtig!

- Nehmen Sie vor dem Reinigen die Lebensmittel aus dem Gerät. Lagern Sie sie an einem kühlen, gut bedeckten Ort.
- Reinigen Sie das Gerät auf keinen Fall mit einem Dampfreiniger. Es könnte sich Feuchtigkeit an den elektrischen Bauteilen bilden.
- Heißer Dampf könnte die Plastikteile beschädigen.
- Ätherische Öle und organische Reinigungsmittel können Plastikteile angreifen (z. B. Zitronensaft oder der Saft der Orangenhaut, Buttersäure, Reiniger mit Ethansäure). Achten Sie darauf, dass derartige Substanzen nicht mit den Geräteteilen in Berührung

kommen.

- Verwenden Sie keinerlei Scheuermittel.
- Reinigen Sie das Gerät und das innere Zubehör mit einem Tuch und lauwarmem Wasser. Es kann auch handelsübliches Geschirrspülmittel verwendet werden.
- Wischen Sie anschließend alles mit frischem Wasser und einem sauberen Geschirrtuch ab.
- Am Kondensator angesammelter Staub führt zu einem höheren Stromverbrauch; reinigen Sie den Kondensator auf der Geräterückseite einmal im Jahr mit einer weichen Bürste oder einem Staubsauger.
- Überprüfen Sie den Wasserabfluss an der Rückwand des Kühlschranks.
- Reinigen Sie einen verstopften Abfluss mit einem weichen Stift; seien Sie vorsichtig, damit sie das Fach nicht mit einem scharfen Objekt beschädigen.
- Nehmen Sie das Gerät nach dem Trocknen wieder in Betrieb.

Abtauen

Warum sollte man Abtauen

- In Lebensmitteln enthaltenes Wasser oder Wasser dass über die Luft in den Kühlschrank gelangt, kann darin eine dünne Eisschicht bilden. Ist die Schicht dicker, schwächt das die Kühlfunktion. Ist die Schicht mehr als 10 mm dick, sollten Sie abtauen.

Abtauen des Lagerfachs für frische Lebensmittel

- Das Abtauen geht hier automatisch, indem man den Temperaturregler ein- oder ausstellt; d. h. hier besteht kein Bedarf tatsächlich abzutauen. Das beim Abtauen frei werdende

Wasser läuft durch ein Abflussrohr automatisch zur Rückseite des Kühlschranks in eine Tropfenauffangvorrichtung.

Für lange Zeit außer Betrieb setzen

- Entnehmen Sie alle eingefrorenen Päckchen.
 - Schalten Sie das Gerät ab, indem Sie den Temperaturregler in die „0“-Stellung bringen.
 - Ziehen Sie den Stromstecker ab oder trennen Sie die Stromversorgung.
 - Reinigen Sie das Gerät gründlich (siehe Abschnitt: Reinigung und Pflege).
 - Lassen Sie die Tür auf, um zu vermeiden, dass sich unangenehme Gerüche im Gerät bilden.
- Hinweis:** Wenn das Gerät ein Tiefkühlfach hat:

Was tun, wenn...



Warnung! Unterbrechen Sie vor der Fehlerbehebung die Stromversorgung.

Nur ein qualifizierter Elektriker oder eine kompetente Person darf eine Fehlerbehebung durchführen, die nicht in dieser Anleitung beschrieben ist.

Wichtig! Es gibt verschiedene Geräusche während des Betriebs (Kompressor, Kühlmittelkreislauf).

Wichtig!

Nur eine kompetente Wartungsfachkraft darf Kühl-/Tiefkühlschränke reparieren. Nicht fachgerechte Reparaturen können zu beträchtlichen Gefahren für den Benutzer führen. Kontaktieren Sie Ihren Fachhändler oder Ihr Service-Center vor Ort und bitten Sie dort um Hilfe, wenn Ihr Gerät eine Reparatur benötigt.

Problem	Mögliche Ursache	Lösung
Das Gerät funktioniert nicht.	Das Gerät ist nicht eingeschaltet.	Schalten Sie das Gerät ein.
	Der Stecker ist nicht oder nur locker eingesteckt.	Stecken Sie den Stecker ein.
	Eine Sicherung ist durchgebrannt oder defekt.	Prüfen Sie die Sicherung und tauschen Sie sie gegebenenfalls aus.
	Die Buchse ist defekt.	Störungen am Kabel müssen von einem Elektriker behoben werden.
Das Gerät kühlt zu stark.	Die Temperatur ist zu niedrig eingestellt.	Stellen Sie den Temperaturregler vorübergehend auf eine wärmere Temperatur ein.
Die Lebensmittel sind zu warm.	Die Temperatur ist nicht angemessen eingestellt.	Siehe Abschnitt „Erste Inbetriebnahme“.
	Die Tür war lange auf.	Öffnen Sie die Tür nur so lange wie nötig.
	In den letzten 24 Stunden wurden viele warme Lebensmittel in das Gerät gestellt.	Stellen Sie den Temperaturregler vorübergehend auf eine kältere Temperatur ein.
	Das Gerät steht in der Nähe einer Hitzequelle.	Siehe Abschnitt „Aufstellungsstandort“.
Die Innenbeleuchtung funktioniert nicht.	Die Glühbirne ist defekt.	Siehe Abschnitt „Glühbirne austauschen“.

Starke Frostbildung, womöglich auch an der Türdichtung.	Die Türdichtung ist nicht luftdicht (womöglich nach dem Versetzen der Tür).	Erwärmen Sie die Abschnitte der Türdichtung, die lecken, langsam mit einem Haartrockner (auf niedriger Stufe). Bringen Sie die erwärmte Türdichtung gleichzeitig mit der Hand in Form, damit sie richtig sitzt.
Ungewöhnliche Geräusche	Das Gerät steht nicht eben.	Stellen Sie die Füße nach.
	Das Gerät berührt die Wand oder andere Objekte.	Verschieben Sie das Gerät leicht.
	Ein Bauteil, z. B. ein Rohr auf der Geräterückseite, berührt ein anderes Teil des Geräts oder die Wand.	Drücken Sie das Bauteil gegebenenfalls vorsichtig aus dem Weg.
Der Kompressor startet nicht sofort nach Änderung der Temperatureinstellung.	Das ist normal; es liegt kein Fehler vor.	Der Kompressor startet erst nach einer gewissen Zeit.
Es hat sich Wasser am Boden oder auf den Abstellflächen gesammelt.	Das Wasserabflussloch ist verstopft.	Siehe Abschnitt „Reinigung und Pflege“.

Glühbirne austauschen



Warnung! Wenn die LED-Glühlampe beschädigt ist, darf sie nur von einem qualifizierten Elektriker ausgetauscht werden.

Tauschen unerfahrene Personen die beschädigte LED-Glühlampe aus, kann das zu Verletzungen oder ernsten Betriebsstörungen führen. Um Gefahren zu vermeiden, muss sie von einer qualifizierten Person ausgetauscht werden. Kontaktieren Sie Ihr Service-Center vor Ort und bitten Sie dort um Hilfe.

- Schalten Sie das Gerät ab oder stecken Sie es aus oder entfernen Sie die Sicherung oder betätigen Sie den Schutzschalter, bevor Sie die Glühbirne austauschen.

- Daten der Glühbirne: 220-240 V, max.15W.
- Bringen Sie den Temperaturregler zum Ausschalten des Geräts in die „0“-Stellung.
- Ziehen Sie den Stecker heraus.
- Zum Auswechseln der Glühbirne entfernen Sie bitte die Schraube.
- Drücken Sie auf den Abdeckung der Glühbirne und schieben Sie ihn nach hinten.
- Wechseln Sie die kaputte Glühbirne aus.
- Drehen Sie die Glühbirne und die Schraube wieder ein.
- Nehmen Sie den Kühlschrank wieder in Betrieb.

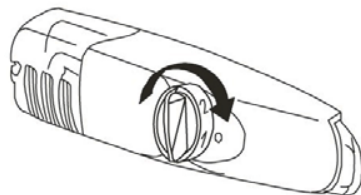

Gerätebeschreibung

Geräteansicht

1. Butter/Käse-Fach mit Klappe und Eierablage-Einsatz
2. Türregal
3. Flaschenregal
4. Temperaturregler
5. Aufbewahrungsregale
6. Gemüsefach-Auflage
7. Gemüsefach
8. Einstellbare FüÙe

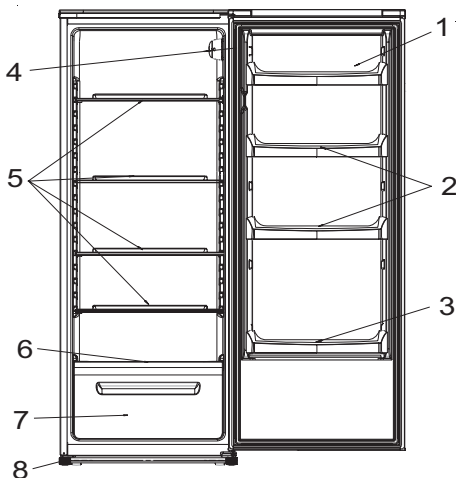

Türöffnung versetzen

Die Seite, auf der die Tür öffnet, kann von rechts (Lieferzustand) nach links versetzt werden, wenn dies für den Aufstellungsort erforderlich ist. Sie benötigen hierzu folgende Werkzeuge:

1. 8mm Steckschlüssel.



2. Kreuzschraubendreher.



3. Spachtel oder dünnen Flachsraubendreher.



Legen Sie den Kühlschrank vor der Arbeit auf den Rücken, damit Sie an das Unterteil gelangen; Sie sollten es auf einen weichen Schaumstoff oder Ähnliches legen, damit die Kühlrohre auf der Kühlschrankrückseite nicht beschädigt werden.

1. Fixieren Sie den Kühlschrank; öffnen Sie die obere Tür, entfernen Sie die Türfächer und schließen Sie sie wieder (um zu vermeiden, dass die Fächer beschädigt werden).

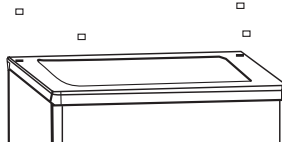

2. Schrauben Sie die Abdeckung ab und heben Sie ihn zur Entfernung von der Rückseite an; nehmen Sie dann die Tür ab und platzieren Sie auf eine gepolsterte Unterlage, damit sie nicht zerkratzt wird.

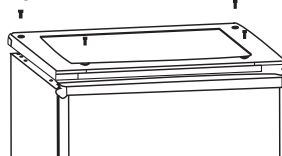

3. Verwenden Sie einen Schlitzschraubenzieher um die Frontdekoration der oberen Deckplatte zu entfernen.

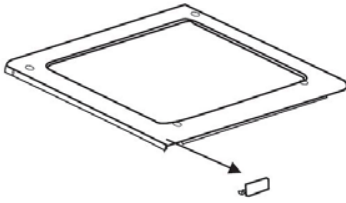

4. Setzen Sie die Frontdekoration der obere Deckplatte auf der anderen Seite wieder ein.

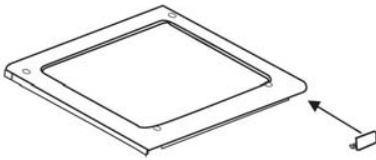

5. Entfernen Sie das obere Scharniergelenk, verlagern Sie es auf die linke Seite und machen es dort gut fest.

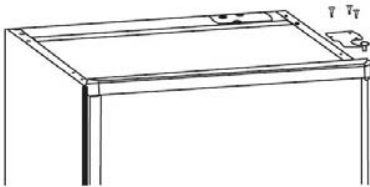

6. Entfernen Sie beide Stellfüße sowie den unteren Scharnierbügel, indem Sie die Schrauben abmontieren.

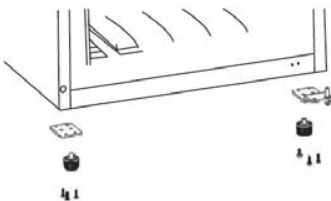

7. Schrauben Sie den unteren Scharnierstift ab und entfernen Sie ihn, drehen Sie den Winkel um und setzen Sie ihn wieder ein. Passen Sie den Winkel wieder genau in den unteren Scharnierstift ein. Setzen Sie beide einstellbaren Füße wieder ein. Bringen Sie die untere Tür in die geeignete Position. Fixieren Sie

die Stellung der Tür, fügen Sie den unteren Scharnierstift in das untere Loch der Tür, ziehen Sie dann die Stifte fest.

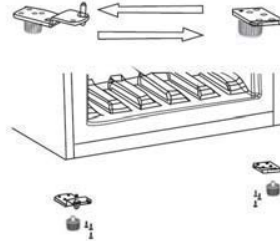

8. Entfernen Sie die Schraubenlochabdeckungen der linken Löcher wie dargestellt und stecken Sie sie in die Löcher auf der rechten Seite.

HINWEIS: Achten Sie während des Ausbaus der Tür auf Beilagscheiben zwischen dem Scharnier und der Unterseite der Tiefkühlfachtür, die in der Tür einklemmen könnten. Verlieren Sie sie nicht.

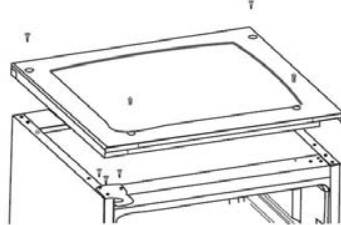

Wenn Sie die Tür seitenverkehrt einsetzen möchten, gehen Sie bitte zunächst wie folgt vor:

Entfernen Sie das Zubehörteil B von der Abdeckung der oberen Tür und passen Sie das Zubehörteil A ein, dass sich als abnehmbares Teil in einer kleinen Tüte befindet.

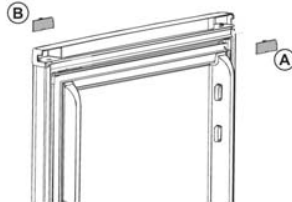

Nach dem Sie die Tür gedreht haben, gehen Sie wie folgt vor:

Verlagern den Griff von linke Seite der Obertür zur rechter Seite.

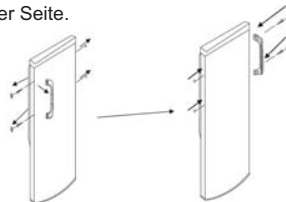

Entsorgung des Geräts

Dieses Gerät darf nicht mit dem normalen Hausmüll entsorgt werden.

Verpackungsmaterial

Verpackungsmaterial mit dem Recycling-Symbol ist recycelbar. Entsorgen Sie die Verpackung in dem dafür vorgesehenen Sammelcontainern .

Vor der Geräteentsorgung

1. Stecken Sie den Hauptstromschalter aus der Steckdose.
2. Schneiden Sie das Hauptstromkabel vom Gerät ab und entsorgen Sie es.

	Ordentliche Entsorgung dieses Produkts
	<p>Dieses Symbol auf dem Produkt oder dessen Verpackung weist darauf hin, dass das Produkt nicht mit dem Hausmüll entsorgt werden kann. Vielmehr muss es zu den dafür vorgesehenen Sammelcontainern für das Recycling elektrischer und elektronischer Geräte gebracht werden. Indem Sie sicherstellen dass Sie das Produkt korrekt entsorgen, beugen Sie potentiellen negativen Auswirkungen für Umwelt und die Gesundheit der Menschen vor, die durch eine nicht ordnungsgemäße Entsorgung dieses Produkt entstehen könnten. Für weitere Detailinformationen über das Recycling des Produkts kontaktieren Sie bitte den Betreiber der Recycling-Container, Ihr städtisches Amt für Abfallwesen Vorort, oder den Abfalldienst für Ihren Haushalt bzw. den Händler bei dem Sie das Produkt gekauft haben.</p>

Contents

Safety and warning information_____	12	Cleaning and Care _____	16
Control panel_____	14	What to do if... _____	17
First use and Installation _____	14	Description of the appliance _____	19
Daily use_____	15	Reversing the door _____	19
Helpful hints and tips_____	16	Disposal of the appliance _____	21



This appliance is in accordance with the following EU guidelines:
2006/95/EC and 2004/108/EC and 2009/125/EC and EC.643/2009.



Safety and warning information

In the interest of your safety and to ensure the correct use, before installing and first using the appliance, read this user manual carefully, including its hints and warnings. To avoid unnecessary mistakes and accidents, it is important to ensure that all people using the appliance are thoroughly familiar with its operation and safety features. Save these instructions and make sure that they remain with the appliance if it is moved or sold, so that everyone using it through its life will be properly informed on appliance use and safety.

For the safety of life and property keep the precautions of these user's instructions as the manufacturer is not responsible for damages caused by omission.

Children and vulnerable people safety

- This appliance is not intended for use by persons (including children) with reduced physical, sensory or mental capabilities, or lack of experience and knowledge, unless they have been given supervision or instruction concerning use of the appliance by a person responsible for their safety. Children should be supervised to ensure that they do not play with the appliance.
- Keep all packaging well away from children. There is risk of suffocation.
- If you are discarding the appliance pull the plug out of the socket, cut the connection

cable (as close to the appliance as you can) and remove the door to prevent playing children from suffering an electric shock or from closing themselves inside it. If this appliance featuring magnetic door seals is to replace an older appliance having a spring lock (latch) on the door or lid, be sure to make that spring lock unusable before you discard the old appliance. This will prevent it from becoming a death trap for a child.

General safety



Caution! Keep ventilation openings clear of obstruction.

- The appliance is intended for keeping foodstuff and/or beverages in a normal household as explained in this instruction booklet.
- Do not use a mechanical device or any artificial means to speed up the thawing process.
- Do not use other electrical appliances (such as icecream makers) inside of refrigerating appliances, unless they are approved for this purpose by the manufacturer.
- Do not damage the refrigerant circuit. The refrigerant isobutane (R600a) is contained within the refrigerant circuit of the appliance, a natural gas with a high level of environmental compatibility, which is nevertheless flammable.



Caution: risk of fire!

During transportation and installation of the appliance, be certain that none of the components of the refrigerant circuit become damaged.

-avoid open flames and sources of ignition.
-thoroughly ventilate the room in which the appliance is situated.

- It is dangerous to alter the specifications or modify this product in any way. Any damage to the cord may cause a shortcircuit, fire and/or electric shock.



Warning! Any electrical component (power cord, plug, compressor) must be replaced by certified service agent or qualified service personnel.

1. Power cord must not be lengthened.
2. Make sure that the power plug is not squashed or damaged by the back of the appliance. A squashed or damaged power plug may overheat and cause a fire.
3. Make sure that you can come to the mains plug of the appliance.
4. Do not pull the mains cable.
5. If the power plug socket is loose, do not insert the power plug. There is a risk of electric shock or fire.
6. You must not operate the appliance without the lamp cover of interior lighting.

- This appliance is heavy. Care should be taken when moving it.
- Do not remove nor touch items from the freezer compartment if your hands are damp/wet, as this could cause skin abrasions or frost/freezer burns.
- Avoid prolonged exposure of the appliance to direct sunlight.

Daily use

- Do not store flammable gases or liquids in the appliance. There is a risk of an explosion.
- Do not operate any electrical appliances in the appliance (e.g. electric ice cream makers, mixers etc.).
- When unplugging always pull the plug from the mains socket, do not pull on the cable.

- Do not place hot items near the plastic components of this appliance.
- Do not place food products directly against the air outlet on the rear wall.¹⁾ Frozen food must not be re-frozen once it has been thawed out.²⁾
- Store pre-packed frozen food in accordance with the frozen food manufacturer's instructions.²⁾
- The appliance manufacturer's storage recommendations should be strictly adhered to. Refer to relevant instructions.
- Do not place carbonated fizzy drinks in the freezer compartment as it creates pressure on the container, which may cause it to explode, resulting in damage to the appliance.²⁾
- Ice lollies can cause frost burns if consumed straight from the appliance.²⁾

Warning! Care and cleaning

- Before maintenance, switch off the appliance and disconnect the mains plug from the mains socket.
- Do not clean the appliance with metal objects, steam cleaner, essential oils, organic solvents or abrasive cleansers.
- Do not use sharp objects to remove frost from the appliance. Use a plastic scraper.
- Regularly examine the drain in the refrigerator for defrosted water. If the drain is blocked, water will collect in the bottom of the appliance.

Installation Important!

For electrical connection carefully, follow the instructions given in this manual.

- Unpack the appliance and check if there are damages on it. Do not connect the appliance if it is damaged. Report possible damages immediately to the place you bought it. In this case retain packing.
- It is advisable to wait at least four hours before connecting the appliance to allow the oil to flow back in the compressor.
- Adequate air circulation should be around the appliance, lacking this leads to overheating. To achieve sufficient

ventilation, follow the instructions relevant to installation.

- Wherever possible the back of the product should be against a wall to avoid touching or catching warm parts (compressor, condenser) to prevent the risk of a fire, follow the instructions relevant to installation.
- The appliance must not be located close to radiators or cookers.
- Make sure that the mains plug is accessible after the installation of the appliance.

Control panel

Starting up and temperature regulation

- Insert the plug of the connection lead into the plug socket with protective earth contact. When the refrigerator compartment door is opened, the internal lighting is switched on.
- The temperature selector knob is located on the RH side of the refrigerator compartment.

Setting "0" means: Off

Turning clockwise in direction Refrigerating unit on, the latter then operating automatically.

Setting "1" means: Highest temperature, warmest setting. **Setting "7" (end-stop) means:** Lowest temperature, coldest setting.

At a low ambient temperature of around 16 °C, setting 1 should be selected. At ambient temperatures of around 25 °C, select setting 2. If you require a lower temperature, select setting 3 or 4.

Service

- Any electrical work required to do the servicing of the appliance should be carried out by qualified electrician or competent person.
- This product must be serviced by an authorized Service Center, and only genuine spare parts must be used.
 - 1) If the appliance is Frost Free.
 - 2) If the appliance contains freezer compartment.

Important! Normally we advise you select setting of 2 or 3 or 4, if you want the temperature warmer or colder please turn the knob to lower or higher setting accordingly. When you turn the knob to lower which can lead to the more energy efficiency. Otherwise, it would result the energy-consuming.

Important! High ambient temperatures (e.g. on hot summer days) and a cold setting (position 6 to 7) may cause the compressor to run continuously or even non-stop!

Reason: when the ambient temperature is high, the compressor must run continuously to maintain the low temperature in the appliance

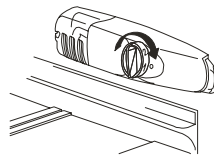

First use and Installation

Cleaning before use

- Before using the appliance for the first time, wash the interior and all internal accessories with lukewarm water and some neutral soap so as to remove the typical smell of a brand new product, then dry thoroughly.

Important! Do not use detergents or abrasive powders, as these will damage the finish.

Installation Positioning

Warning! Before installing, read the instruction carefully for your safety and correct operation of the appliance.

- Position the appliance away from sources of heat such as stoves, radiators, direct sunlight etc.
- Maximum performance and safety are guaranteed by maintaining the correct indoor temperature for the class of unit concerned, as specified on the rating plate.

- This application perform well from **N to ST**. The Appliance may not work properly if it is left for a longer period at a temperature above or below the indicated range.

Important! There is a need of good ventilation around the fridge for easy dissipation of heat, high efficiency of refrigeration and low power consumption. For this purpose, sufficient clear space should be available around the fridge. It is advisable for there to be 75mm separating the back of the fridge to the wall, at least 100mm of space at its two sides,height of over 100mm from its top and a clear space upfront to allow the doors to open 160°.

Climate class	Ambient temperature
SN	+10°C to +32°C
N	+16°C to +32°C
ST	+16°C to +38°C
T	+16°C to +43°C

- Appliances must not be exposed to rain.

Sufficient air must be allowed to circulate in the lower rear section of appliances, as poor air circulation can affect performance. Built-in appliances should be positioned away from heat sources such as heaters and direct sunlight.

Leveling

- The appliance should be level in order to eliminate vibration. To make the appliance level, it should be upright and both adjusters should be firmly contacted with the floor. You can also adjust the level by screwing out the appropriate level adjuster at the front (use your fingers or a suitable spanner).

Electrical connection

Caution! Any electrical work required to install this appliance should be carried out by a qualified or competent person.

Warning! This appliance must be earthed. The manufacture declines any liability should these safety measures not be observe.

Daily use

Accessories 1)

Movable shelves/trays

- Various glass or plastic storage shelves or wire trays are included with your appliance – different models have different combinations and different models have different quality.
- The walls of the refrigerator are equipped with a series of runners so that the shelves can be positioned as desired.

Positioning the door shelves

- To permit storage of food packages of various sizes, the door shelves can be placed at different heights.
- To make these adjustments proceed as follows gradually pull the shelf in the direction of the arrows until it comes free, then repositions as required.

Vegetable Drawer

- The drawer is suitable for storing fruit and vegetables.

Helpful hints and tips

Noises during Operation

The following noises are characteristic of refrigeration appliances:

Clicks Whenever the compressor switches on or off, a click can be heard.

Humming As soon as the compressor is in operation, you can hear it humming.

Bubbling When refrigerant flows into thin tubes, you can hear bubbling or splashing noises.

Splashing Even after the compressor has been switched off, this noise can be heard for a short time.

Energy saving tips

- Do not install the appliance near cookers, radiators or other sources of warmth.
- Do not open the door too often or leave the door open any longer than necessary.
- Do not set temperature colder than necessary.
- Make sure the side plates and back plate of the appliance are with some distance from the wall, follow the instructions relevant to installation.
- If sketch map shows the right combination of the drawers, crisper and shelves, do not adjust the combination, it would result in more energy-consuming.

Hints for fresh food refrigeration

To obtain the best performances:

- Do not store warm foods or evaporating liquids in the appliance.
- Do cover or wrap the food, particularly if it has a strong flavor.
- Position food so that air can circulate freely around.

Hints for refrigeration

- Meat(all types): wrap in polythene bags and place on the glass shelf above the vegetable drawer. For safety, store in this way only one or two days at the most.
- Cooked foods, cold dishes, etc...: these should be covered and may be placed on any shelf. Fruit and vegetables: these should be thoroughly cleaned and placed in the special draw(s) provided.
- Butter and cheese: these should be placed in aluminum foil or polythene bags to exclude as much air as possible .
- Milk bottles: these should have a cap and should be stored in the bottle rack on the door

Cleaning and Care

Cleaning and Care

For hygienic reasons the appliance interior, including interior accessories, should be cleaned regularly.

The fridge should be cleaned and maintained at least every two months.



Warning! Danger of electrical shock!

- The appliance should not be connected to the mains during cleaning. Before cleaning switch the appliance off and remove the plug from the mains, or switch off or turn out the circuit breaker or fuse.

Important!

- Remove the food from the appliance

before cleaning. Store them in a cool place, well covered.

- Never clean the appliance with a steam cleaner. Moisture could accumulate in electrical components,
- Hot vapors can lead to the damage of plastic parts.
- Ethereal oils and organic solvents can attack plastic parts, e.g. lemon juice or the juice from orange peel, butyric acid, cleanser that contain acetic acid. Do not allow such substances to come into contact with appliance parts.
- Do not use any abrasive cleansers.
- Clean the appliance and the interior accessories with a cloth and lukewarm

water. Commercially available dish washing detergents may also be used.

- After cleaning wipe with fresh water and clean dish cloth.
- Accumulation of dust at the condenser increases energy consumption, clean the condenser at the back of the appliance once a year with a soft brush or a vacuum cleaner.
- Check the water drain hole on the rear wall of the refrigerator compartment.
- Clear a blocked drain hole with the aid of something like soft green peg, be careful not to make any damage to the cabinet by sharp things.
- After everything is dry place appliance back into service.

Defrosting

Why defrosting

- Water contained in food or getting into air inside the fridge by opening doors may form a frost layer inside. It will weaken the refrigeration when the frost is thick. While it is more than 10mm thick, you should defrost.

Defrosting in fresh food storage compartment

- It is automatically controlled by switching the temperature regulator on or off so that there is no need of operation of defrosting. Water from defrosting will be drained into an drip tray through a drain pipe at the back of the fridge automatically.

Go out of use for a long time

- Remove all refrigerated packages.
- Switch off the appliance by turning the temperature regulator to position "0".
- Remove the mains plug or switch off or disconnect the electricity supply.
- Clean thoroughly (see section: Cleaning and Care)
- Leave the door open to avoid the build up of odors.

Note: If the appliance contains freezer compartment

What to do if...



Warning! Before trouble shooting, disconnect the power supply. Only a qualified electrician of competent person must carry out the trouble shooting that is not in the manual.

Important! There are some sounds during normal use (compressor, refrigerant circulation)

Important!

Repairs to refrigerators/freezers may only be performed by competent service engineers. Improper repairs can give rise to significant hazards for the user. If your appliance needs repairing, please contact your specialist dealer or your local Service Force Center.

Problem	Possible cause	Solution
Appliance does not work.	Appliance is not switched on.	Switch on the appliance.
	Mains plug is not plugged in or is loose.	Insert mains plug.
	Fuse has blown or is defective.	Check fuse, replace if necessary.
	Socket is defective.	Mains malfunctions are to be corrected by an electrician.
Appliance cools too much.	Temperature is set too cold.	Turn the temperature regulator to a warmer setting temporarily.

The food is too warm.	Temperature is not properly adjusted.	Please look in the "initial Start Up" section.
	Door was open for an extended period.	Open the door only as long as necessary.
	A large quantity of warm food was placed in the appliance within the last 24 hours.	Turn the temperature regulation to a colder setting temporarily.
	The appliance is near a heat source.	Please look in the "installation location" section.
Interior lighting does not work.	Light bulb is defective.	Please look in the "changing the Light Bulb" section.
Heavy build-up of frost, possibly also on the door seal.	Door seal is not air-tight (possibly after reversing the door).	Carefully warm the leaking sections of the door seal with a hair dryer (on a cool setting). At the same time shape the warmed door seal by hand such that it sits correctly.
Unusual noises.	Appliance is not level.	Readjust the feet.
	The appliance is touching the wall or other objects.	Move the appliance slightly.
	A component, e.g. a pipe, on the rear of the appliance is touching another part of the appliance or the wall.	If necessary, carefully bend the component out of the way.
The compressor does not start immediately after changing the temperature setting.	This is normal, no error has occurred.	The compressor starts after a period of time.
Water on the floor or storage shelves.	Water drain hole is blocked.	See the "cleaning and care" section.

Changing the light bulb



Warning! If the light bulb is damaged, DO NOT CHANGE IT BY THE USER!

Changing the light bulb carry out by inexperienced persons may cause injury or serious malfunctioning. it must be replaced by a qualified persons in order to avoid a hazard. Contact your local Service Force Center for help.

- Before changing the light bulb, switch off the appliance and unplug it, or pull the fuse or the circuit breaker.
- Light bulb data: 220-240 V,max.15W.

- To switch off the appliance, set the temperature regulator to position "0".
- Unplug the mains plug
- To change the light bulb, undo the screw.
- Press the light bulb cover and slide it backwards.
- Change the defective light bulb.
- Refit the light bulb cover and the screw.
- Put the refrigerator back into operation.

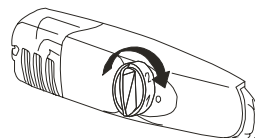

Description of the appliance

View of the appliance

1. Butter/cheese compartments with flap and egg storage insert
2. Door storage compartment
3. Bottle shelf
4. Temperature regulator
5. Storage shelves
6. Vegetable drawer cover
7. Vegetable drawer
8. Leveling leg

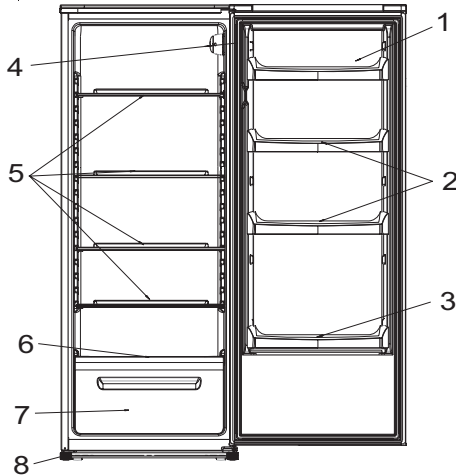

Reversing the door

The side at which the door opens can be changed from the right side (as supplied) to the left side, if the installation site requires.

Tools you will need:

1. 8mm socket driver



2. cross-shaped screwdriver



3. Putty knife or thin-blade screwdriver



Before you start lay the refrigerator on it's back in order to gain access to the base, you should rest it on soft foam packaging or similar material to avoid damaging the cooling pipes at the rear of the refrigerator.

1. Stand the refrigerator, use a flat bladed screw driver to remove the 4 screw covers at the rear of the refrigerator lid.

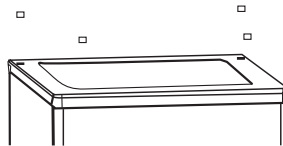

2. Unscrew and lift the lid from the rear and remove it, then lift the upper door and place it on a padded surface to prevent it scratched.

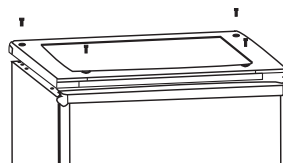

3. Use a flat bladed screw driver to remove the front ornament of top cover plate.

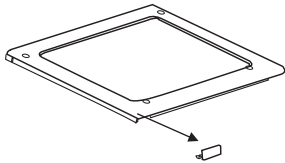

4. Replace the front ornament of top cover plate in the other side.

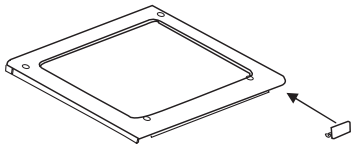

5. Remove the upper hinge core, transfer it to left side and tighten securely, then put it in a safe place.

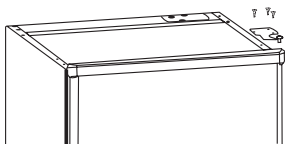

6. Remove both adjustable feet and remove the bottom hinge bracket by unscrewing the bolts.

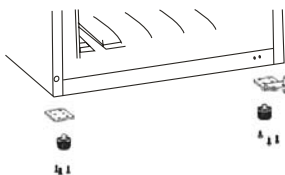

7. Unscrew and remove the bottom hinge pin, turn the bracket over and replace it. Refit the bracket fitting the bottom hinge pin. Replace both adjustable feet. Transfer the lower door to the property position. Secure the door's level, make the bottom hinge pin into the lower hole of the door, then tight the bolts.

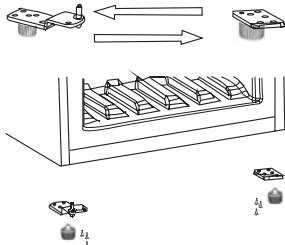

8. Replace the lid by fitting the upper hinge core into the upper door's hole, securing it with the 4 screws. Replace the screw covers.

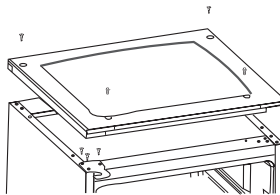

Warning!

When changing the side at which the door opens, the appliance must not be connected to the mains. Remove plug from the mains beforehand.

When you reverse the door, Please do this first:

1. Move the accessory **B** from the upper cover of upper door and fit the accessory **A** that is a small detachable part from a small bag.

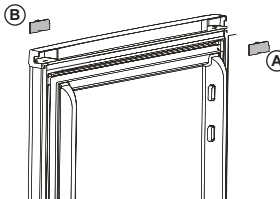

After you reverse the door ,please do this:

Move the handle from the left side of upper door to the right side .

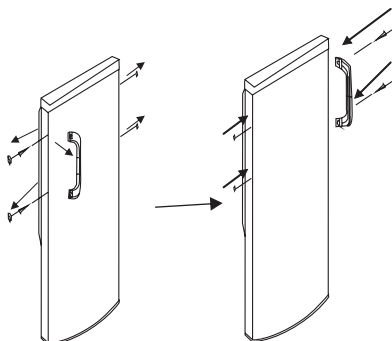

Disposal of the appliance

It is prohibited to dispose of this appliance in domestic household waste.

Packaging materials

Packaging materials with the recycle symbol are recyclable. Dispose the packaging in a suitable collector container to recycle it.

Before disposal of appliance.

1. Disconnect the mains plug from the mains socket.
2. Cut off the mains cable and discard it.

	Correct Disposal of this product
	<p>This symbol on the product or in its packaging indicates that this product may not be treated as household waste. Instead it should be taken to the appropriate collection point for the recycling of electrical and electronic equipment. By ensuring this product is disposed of correctly, you will help prevent potential negative consequences for the environment and human health, which could otherwise be caused by inappropriate waste handling of this product. For more detailed information about recycling of this product, please contact your local council, your household waste disposal service or the shop where you purchased the product.</p>

Contenidos

Información de seguridad y advertencias ---22	Limpieza y cuidado-----26
Panel de control-----24	Qué hacer si...-----27
Primer uso e instalación -----24	Descripción del aparato -----29
Uso diario -----25	Inversión de la puerta -----29
Consejos útiles -----26	Eliminación del aparato ----- 31



Este aparato cumple con las directrices de la UE:
2006/95/EC, 2004/108/EC, 2009/125/EC y EC.643/2009.



Información de seguridad y advertencias

En aras de su seguridad y para asegurar el uso correcto, antes de instalar y usar por primera vez el aparato, lea este manual del usuario, incluidos los consejos y advertencias. Para evitar errores y accidentes, es importante asegurarse de que todas las personas que utilizan el aparato estén perfectamente familiarizadas con su funcionamiento y sus características de seguridad. Guarde estas instrucciones y asegúrese de que permanezcan con el aparato si se mueve o se vende, para que quienes lo usen estén debidamente informados sobre el uso y la seguridad del aparato.

Para la seguridad de la vida y los bienes, observe las precauciones de estas instrucciones de uso ya que el fabricante no se hace responsable por los daños causados por omisión.

La seguridad de los niños y de las personas vulnerables

- Este aparato no está diseñado para ser utilizado por personas (incluidos niños) con capacidades físicas, sensoriales o mentales deficientes, o sin experiencia y conocimientos, a menos que sean supervisados o instruidos acerca del aparato por una persona responsable de su seguridad. Se debe supervisar a los niños para asegurarse de que no jueguen con el aparato
- Mantenga todos los materiales de embalaje alejados de los niños. Existe riesgo de asfixia.
- Si va a desechar el aparato, saque el enchufe de la toma de corriente,

corte el cable de la conexión (tan cerca del aparato como pueda) y saque la puerta para evitar que los niños sufran una descarga eléctrica o se encierren dentro. Si este aparato que tiene juntas magnéticas en la puerta va a reemplazar un aparato más viejo con un cierre de resorte (pestillo) en la puerta o la tapa, asegúrese de hacer inservible ese resorte antes de deshacerse del aparato antiguo. Esto evitará que se convierta en una trampa mortal para un niño.

Seguridad general



¡Precaución! Mantenga las aberturas de ventilación libres de cualquier obstrucción.

- El aparato está diseñado para conservar los alimentos o bebidas en un hogar normal como se explica en este manual de instrucciones.
- No use un dispositivo mecánico o cualquier otro medio artificial para acelerar el proceso de descongelación
- No utilice otros aparatos eléctricos (como fabricadoras de helado) en el interior de los aparatos de refrigeración, a menos que sean aprobados para este fin por el fabricante.
- No dañe el circuito refrigerante. El isobutano refrigerante (R600a) está dentro del circuito de refrigeración del aparato, un gas natural con gran nivel de compatibilidad ambiental, pero es inflamable.



¡Precaución: riesgo de incendio!

Durante el transporte y la instalación del aparato, asegúrese de que ninguno de los componentes del circuito de refrigeración se dañen.

- Evite las llamas abiertas y las fuentes de ignición.
- Ventile bien la habitación en la que se encuentra el aparato.
- Es peligroso alterar las especificaciones o intentar modificar este producto de alguna manera. Cualquier daño al cable puede causar un incendio, un cortocircuito, o una descarga eléctrica.



¡Advertencia! Todo componente eléctrico (cable de alimentación, enchufe, compresor) debe ser reemplazado por un agente de servicio autorizado o personal cualificado.

1. El cable de alimentación no se debe prolongar.
2. Asegúrese de que el enchufe de alimentación no está dañado o aplastado en la parte posterior del aparato. Un enchufe roto o dañado puede sobrecalentarse y provocar un incendio.
3. Asegúrese que puede llegar al enchufe de la red eléctrica del aparato.
4. No tire del cable de red.
5. Si la toma del cable está suelta, no inserte el cable de alimentación. Existe el riesgo de choque eléctrico o incendio.
6. No debe utilizar el aparato sin la cubierta de la lámpara de iluminación de interiores.
 - Este aparato es pesado. Se debe tener cuidado al moverlo.
 - No retire ni toque los elementos del compartimiento del congelador si tiene las manos húmedas o mojadas, ya que esto podría causar abrasiones en la piel o quemaduras por congelación.
 - Evite la exposición prolongada del aparato a la luz solar directa.

Uso diario

- No almacene gases o líquidos inflamables en el aparato. Hay riesgo de explosión.
- No use aparatos eléctricos en el aparato (ej. fabricadoras de helado, licuadoras, etc.)
- Al desenchufar siempre saque el enchufe de la toma, no tire del cable.

- No coloque objetos calientes cerca de los componentes de plástico de este aparato.
- No coloque alimentos directamente en la salida de aire en la parte posterior.1) Los alimentos congelados no deben volverse a congelar una vez descongelados.2)
- Almacene comida congelada pre envasada de acuerdo con las instrucciones del fabricante.. 2)
- Las recomendaciones de almacenamiento del fabricante del aparato deben cumplirse estrictamente. Consulte las instrucciones.
- No coloque bebidas carbonatadas o gaseosas en el compartimento de congelación, ya que crea una presión en el recipiente, que puede provocar su explosión, lo que podría dañar el aparato. 2)
- Los palitos helados pueden causar quemaduras por congelación si se consumen directamente desde el aparato 2)

¡Advertencia!

Cuidado y limpieza

- Antes del mantenimiento apague el aparato y desconecte el enchufe de la toma corriente.
- No limpie el aparato con objetos de metal, limpiadores al vapor, aceites etéreos, solventes orgánicos o limpiadores abrasivos.
- No use objetos punzantes para sacar la escarcha del aparato Use una espátula de plástico. Examine con regularidad el drenaje en el refrigerador para ver si hay agua descongelada. Si el drenaje está obturado, se juntará agua en el fondo del aparato.

Instalación

¡Importante!

Para la conexión eléctrica siga con cuidado las instrucciones dadas en este manual.

- Desembale el aparato y compruebe si hay daños. No conecte el aparato si está dañado. Informe daños posibles de inmediato al lugar donde lo compró. En este caso retenga el embalaje.
- Es aconsejable esperar al menos unas horas antes de conectar el aparato para permitir que el aceite fluya hacia el compresor.
- Debe haber circulación de aire adecuada alrededor del aparato, si esto falta se puede producir sobrecalentamiento. Para lograr una ventilación suficiente, siga las instrucciones relevantes para la instalación

- Siempre que sea posible la parte trasera del producto debe estar contra una pared para evitar que se toquen o atrapen partes calientes (compresor, condensador) para evitar el riesgo de incendio siga las instrucciones relevantes para la instalación.
- El aparato no se debe ubicar cerca de radiadores o cocinas.
- Asegúrese de que el enchufe esté accesible después de la instalación del aparato.

Reparación

- Cualquier trabajo eléctrico necesario para hacer el mantenimiento del aparato debe llevarse a cabo por un electricista calificado o una persona competente.
- Este producto debe ser reparado por un Centro de Servicio autorizado y sólo deben utilizarse piezas de repuesto originales
 - 1) Si el aparato está libre de escarcha
 - 2) Si el aparato tiene un compartimento congelador.

Panel de control

Puesta en marcha y regulación de la temperatura

- Inserte el enchufe a la toma con toma a tierra protectora. Cuando la puerta del compartimento del refrigerador está abierta, la luz interna se enciende.
- La perilla del selector de temperatura se ubica en la parte superior del compartimento del refrigerador.

Configuración "0" significa: Apagado
Al girar a la derecha enciende la Unidad de refrigeración, luego opera automáticamente.

Configuración "1" significa: Temperatura más alta, config. Más cálida.

Configuración "7" (fin-detener) significa: Temperatura más baja, config. más fría.

Para temperatura ambientes bajas, de unos 16 °C, debe ajustarse en la posición 1. Para temperaturas de en torno a 25 °C, seleccione la posición 2. Para obtener temperaturas más bajas, seleccione las posiciones 3 o 4.

¡Importante! Suele ser recomendable ajustar el aparato en la posición 2, 3 ó 4, para temperaturas más altas o más bajas, ajuste el mando como corresponda. Si ajusta el mando en una temperatura más baja, el aparato será más eficiente. De otro modo, el consumo será mayor.

¡Importante! La alta temperatura ambiental (ej. en los días cálidos de verano) una config. Fría (posición 6 a 7) puede causar que el compresor funcione continuamente ¡o sin parar!

Razón: cuando la temperatura ambiente es alta, el compresor debe funcionar continuamente para mantener la temperatura baja en el aparato

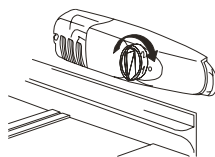

Primer uso e Instalación

Limpieza antes de usar

- Antes de usar el aparato por primera vez, lave el interior y todas las partes internas con agua tibia y jabón neutro, con el fin de eliminar el característico olor de un producto nuevo y luego séquelo cuidadosamente.

¡Importante! No use detergentes o polvos abrasivos ya que dañarán el acabado.

Posicionamiento de instalación



¡Advertencia! Antes de instalar, lea atentamente las instrucciones para su seguridad y el correcto funcionamiento del aparato.

- Aleje el aparato de las fuentes de calor tales como estufas, radiadores, luz solar directa, etc.
- Se garantiza el desempeño óptimo y la seguridad máxima si se mantiene la correcta temperatura interna para la clase de unidad en cuestión según se especifica en la placa.

- Este aparato funciona bien de **N a ST**. Puede que no funcione correctamente si se deja durante un período más largo por encima o debajo del rango de temperatura indicada.

¡Importante! Se necesita una buena ventilación alrededor del refrigerador para facilitar la disipación de calor, la mayor eficiencia de la refrigeración y un bajo consumo de energía. Con este fin, debe haber suficiente espacio libre disponible en todo el refrigerador. Es aconsejable que exista una separación de 75 mm la parte trasera del refrigerador de la pared, al menos 100 mm de espacio en sus dos lados, una altura de más de 100 mm desde su parte superior y espacio libre para permitir que se abran las puertas a 160 °.

Clase de clima	Temperatura ambiente
SN	+10°C a +32°C
N	+16°C a +32°C
ST	+16°C a +38°C
T	+16°C a +43°C

- No se debe exponer el aparato a la lluvia. Se debe dejar circular aire suficiente en la sección trasera de los aparatos ya que una circulación escasa podría afectar el desempeño. Los aparatos integrados deben colocarse lejos de fuentes de calor tales como calentadores y de la luz solar directa

Nivelación

- El aparato debe estar nivelado para eliminar la vibración. Para nivelar el aparato, debe estar en posición vertical y los dos ajustadores deben estar firmemente en contacto con el suelo. También puede ajustar el nivel, si desatornilla el ajustador de nivel adecuado en la parte delantera (utilice sus dedos o una llave adecuada).

Conexión eléctrica

¡Precaución! Cualquier trabajo eléctrico necesario para la instalación de este aparato debe ser realizado por una persona cualificada o la autoridad competente.

¡Advertencia! Este aparato debe estar conectado a tierra. El fabricante declina toda responsabilidad si no se respetan esas normas de seguridad.

Uso diario

Accesorios 1)

Estantes/bandejas móviles

- Se incluyen varios estantes de almacenamiento de vidrio o plástico o bandejas con su aparato; los distintos modelos tienen combinaciones y calidades diferentes.
- Las paredes del refrigerador tienen una serie de corredores para colocar los estantes según se desee.

Colocación de los estantes de las puertas

- Para permitir el almacenamiento de los paquetes de alimentos de distintos tamaños, los estantes de la puerta pueden colocarse a diferentes alturas.
- Para realizar estos ajustes proceda así: tire gradualmente del estante en la dirección de las flechas hasta que se libere, y luego colóquelo según sea necesario.

Cajón de verduras

- El cajón es adecuado para almacenar.

Consejos útiles

Ruidos durante la operación

Los siguientes ruidos son característicos de los aparatos de refrigeración:

Clics Cuando el compresor se enciende o apaga, se puede escuchar un clic.

Zumbido Cuando el compresor arranca, se puede oír un zumbido

Burbujeo Cuando el refrigerante fluye en tubos delgados, se puede oír ruidos de burbujas o salpicaduras.

Salpicaduras Aun cuando el compresor se haya desconectado se podrá escuchar el ruido por un corto tiempo

Consejos para ahorrar energía

- No instale el aparato cerca de las cocinas, radiadores u otras fuentes de calor
- No abra la puerta con frecuencia o deje la puerta abierta más tiempo del necesario.
- Asegúrese de que las placas laterales y las posteriores del aparato estén a cierta distancia de la pared, Siga las instrucciones pertinentes a la instalación.
- Si el diagrama muestra la combinación correcta de los cajones y estantes no ajuste la combinación, se consumiría más energía.

Consejos para la refrigeración de alimentos frescos

Para obtener el mejor desempeño:

- No almacene alimentos calientes o líquidos que se evaporan en el aparato.
- No cubra ni envuelva los alimentos, especialmente si tienen un sabor fuerte
- Coloque los alimentos de manera que el aire pueda circular libremente

Consejos para refrigerar

- Carne (todo tipo): envuelva en bolsas de polietileno y coloque en el estante de vidrio sobre el cajón de verduras. Por seguridad, almacene de esta manera sólo uno o dos días como máximo.
- Los alimentos cocinados, platos fríos, etc.: deben cubrirse y se pueden colocar en cualquier estante. Frutas y verduras: deben limpiarse a fondo y colocarse en el cajón especial previsto.
- Manteca y queso: deben colocarse en bolsas de aluminio o bolsas de polietileno para excluir todo el aire posible .
- Botellas de leche: deben tener una tapa y deben almacenarse en el estante para botellas en la puerta

Limpieza y cuidado

Limpieza y cuidado

Por razones de higiene se deberá limpiar con regularidad el interior del aparato, incluyendo los accesorios interiores.

Se debe limpiar el refrigerador y hacerle mantenimiento al menos cada dos meses.



¡Advertencia! ¡Peligro de descarga eléctrica!

- El aparato no debe conectarse a la red durante la limpieza. Antes de limpiar desconecte el aparato y saque el enchufe de la toma o desconecte o apague el interruptor del circuito o fusil

¡Importante!

- Retire los alimentos del aparato antes de limpiarlo. Guárdelos en un lugar fresco, bien cubiertos
- Nunca limpie el aparato con un limpiador de vapor. La humedad puede acumularse en los componentes eléctricos
- Los vapores calientes pueden dañar las piezas de plástico. Los aceites etéreos y solventes orgánicos pueden atacar a las piezas de plástico, ej., jugo de limón o el jugo de la cáscara de naranja, el ácido butírico, limpiadores que contienen ácido acético No permita que dichas sustancias entren en contacto con las piezas del electrodoméstico.
- No use limpiadores abrasivos.
- Limpie el aparato y los accesorios internos

con un paño y agua tibia. También pueden usarse detergentes lavavajillas disponibles en comercios.

- Después de limpiar enjuague con agua fresca y un paño limpio.
- La acumulación de polvo en el condensador aumenta el consumo de energía. Limpie el condensador en la parte posterior del aparato una vez al año con un cepillo suave o una aspiradora.
- Examine el agujero de drenaje de agua en la pared posterior del refrigerador
- Limpie un agujero de drenaje bloqueado con algo como un gancho suave, tenga cuidado de no dañar el gabinete con objetos punzantes.
- Luego de que todo esté seco, vuelva a hacer funcionar el aparato.

Descongelamiento

Por qué descongelar

- El agua contenida en los alimentos o en el aire dentro del refrigerador al abrir puertas forma una capa de escarcha en el interior. Si la escarcha es gruesa, la refrigeración se verá afectada. Si tiene más de 10mm de espesor, se debe descongelar.

Descongelamiento en el compartimento de almacenamiento de alimentos frescos

- Se controla automáticamente al apagar o encender el regulador de temperatura de manera que no se necesita descongelar. El agua de descongelación se vierte en una bandeja de goteo a través de un tubo de drenaje en la parte trasera del refrigerador de forma automática

Si se deja de usar por largo tiempo

- Saque todos los paquetes refrigerados.
- Apague el aparato girando el regulador de la temperatura a la posición "0"
- Saque el enchufe o apague o desconecte el suministro de energía.
- Limpie a fondo (véase la sección: Limpieza y el cuidado) Deje abierta la puerta para evitar que se acumulen olores.
- **Nota:** Si el aparato contiene compartimento de refrigerador

Qué hacer si...



¡Advertencia! Antes de resolver problemas, desconecte la fuente de alimentación. Sólo un electricista cualificado o persona competente debe llevar a cabo la resolución de problemas que no están en el manual.

licado o persona competente debe llevar a cabo la resolución de problemas que no están en el manual.

¡Importante! Hay algunos ruidos durante el uso no r m a l (compresor, circulación del refrigerante)

¡Importante!

Las reparaciones a los refrigeradores / congeladores sólo pueden ser realizadas por ingenieros de reparaciones competentes. Las reparaciones inadecuadas pueden dar lugar a serios peligros para el usuario. Si su equipo necesita reparación, póngase en contacto con su distribuidor o su Centro de servicio técnico local

Problema	Causa posible	Solución
El aparato no funciona.	El aparato no está encendido.	Encienda el aparato
	El cable de alimentación no está enchufado o está flojo.	Inserte el enchufe.
	El fusil se quemó o es defectuoso.	Verifique el fusil y reemplace si es necesario.
	La toma es defectuosa	Un electricista debe corregir los malos funcionamientos de la red.
El aparato enfría demasiado.	La temperatura se configuró en demasiado fría.	Gire el regulador de temperatura a una configuración más cálida temporalmente

La comida está demasiado caliente.	La temperatura no está correctamente ajustada.	Busque en la sección “Puesta en marcha inicial”.
	La puerta estuvo abierta por un periodo prolongado.	Abra la puerta sólo el tiempo necesario.
	Se colocó una gran cantidad de alimentos calientes en el aparato en las últimas 24 horas.	Gire el regulador de la temperatura a una configuración más fría de forma temporal.
	El aparato está cerca de una fuente de calor.	Consulte la sección “lugar de instalación” .
La iluminación interior no funciona.	La bombilla es defectuosa.	Consulte la sección “cambio de la bombilla de luz” .
Gran acumulación de hielo, posible-mente también en la junta de la puerta.	La junta de la puerta no es hermética (posiblemente después de la inversión de la puerta).	Caliente con cuidado las secciones de filtración de la junta de la puerta con un secador de pelo (en un lugar fresco). Al mismo tiempo, ajuste la junta de la puerta calentada a mano de manera que se coloque correctamente.
Ruidos inusuales.	El aparato no está nivelado.	Vuelva a ajustar los pies.
	El aparato está en contacto con la pared u otros objetos.	Mueva ligeramente el aparato.
	Un componente,, ej., un tubo, en la parte posterior del aparato está en contacto con otra parte del aparato o la pared.	Si es necesario, con cuidado incline el componente para evitar el contacto.
The compressor does not start immediately after changing the temperature setting.	This is normal, no error has occurred.	The compressor starts after a period of time.
Water on the floor or storage shelves.	Water drain hole is blocked.	See the “cleaning and care” section.

Cambio de la bombilla



¡Advertencia! Si la bombilla está dañada, ¡sólo una electricista calificado o persona competente debe llevarlo a cabo!

Si personas sin experiencia lo hacen se pueden producir lesiones o grave mal funcionamiento. Debe ser sustituida por personal cualificado con el fin de evitar situaciones de peligro. Comuníquese con su Centro de Servicio Técnico para obtener ayuda.

- Antes de cambiar la bombilla de luz, apague el artefacto y desenchúfelo, o baje la perilla del fusible o del disyuntor del circuito.
- Datos da lâmpada: 220-240 V,max.15W.

- Para apagar el aparato gire el regulador de temperatura a la posición “0”.
- Desenchufe
- Desenchufe de la to,a de corriente
- Para cambiar la bombilla, saque el tornillo.
- Presione la cubierta de la luz y desplácela hacia atrás.
- Sustituya la bombilla que no funciona.
- Vuelva a colocar la cubierta de la bombilla y atornille.
- Vuelva a encender el refrigerador

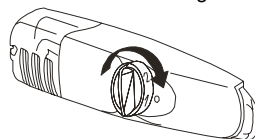

Descripción del aparato

Vista del aparato

1. Compartimento para mantequilla/ queso con tapa y huevera
2. Baldas de almacenamiento de la puerta
3. Botellero
4. Regulador de temperatura
5. Baldas de almacenamiento
6. Tapa del cajón de las verduras
7. Cajón de las verduras
8. Pata ajustable

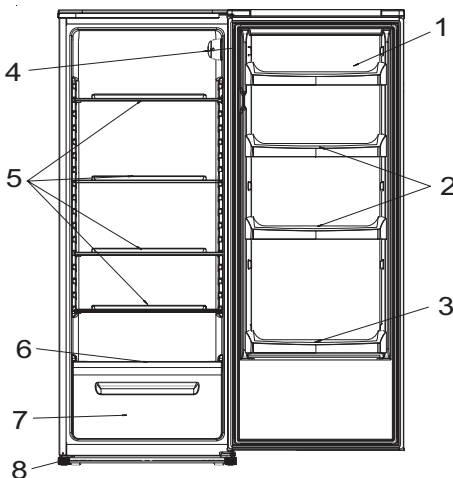

Inversión de la puerta

Se puede cambiar el lado en el que se abre la puerta del derecho (como se suministra) al izquierdo, si el lugar de instalación lo requiere. Necesitará las siguientes herramientas:

1. Llave de tubo de 8mm.



2. Destornillador en forma de cruz.



3. Espátula o destornillador de hoja delgada.



Antes de empezar a coloque el refrigerador sobre el dorso con el fin de acceder a la base, debe dejarlo apoyado sobre los envases de espuma suave o un material similar para evitar daños en las tuberías de refrigeración en la parte trasera del refrigerador.

1. Ponga el frigorífico en pie y con ayuda de un destornillador de cabeza plana, retire los 2 cubre tornillos de la parte de atrás de la cubierta del refrigerador.

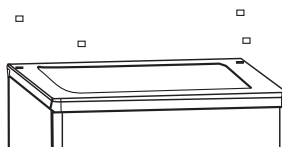

2. Desatornille la cubierta y levántela por la parte trasera para extraerla. A continuación, levante la puerta y colóquela sobre una superficie acolchada para evitar que se raye.

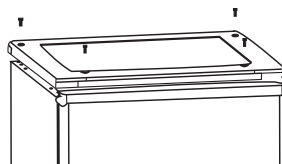

3. Retire el embellecedor de la cubierta superior con ayuda de un destornillador de cabeza plana.

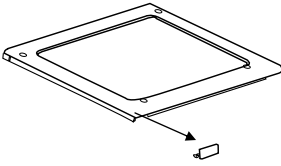

4. Coloque el embellecedor al otro lado de la cubierta superior.

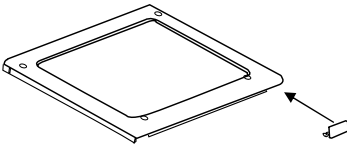

5. Retire el cuerpo de la bisagra superior, colóquelo en la parte izquierda y aprételo. A continuación, sitúelo en un lugar seguro.

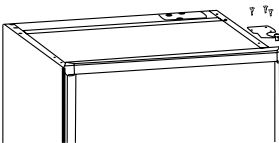

6. Retire ambas patas ajustables y extraiga el soporte de la bisagra inferior aflojando los tornillos.

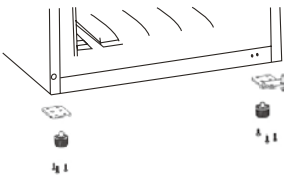

7. Desenrosque y retire el pasador de la bisagra inferior, gire el soporte y sustitúyalo. Vuelva a poner el soporte y coloque el pasador de la bisagra inferior. Vuelva a colocar ambas patas ajustables. Ponga la puerta inferior

en la posición adecuada. Ajuste la altura de la puerta, coloque el pasador de la bisagra inferior en el orificio inferior de la puerta y apriete los tornillos.

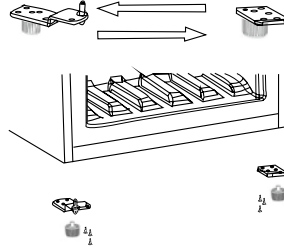

8. Vuelva a colocar la tapa ajustando el cuerpo de la bisagra superior en el orificio superior de la puerta y fíjelo con 4 tornillos. Vuelva a colocar los cubre tornillos.

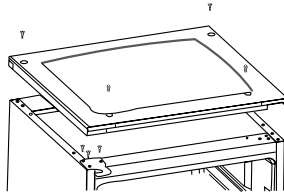

¡Advertencia!

Al cambiar el lado en el cual abre la puerta, el aparato no debe estar conectado al suministro eléctrico. Desenchufe antes.

Antes de cambiar la posición de la puerta, debe hacer lo siguiente:

Mueva el accesorio **B** de la cubierta superior de la puerta superior y coloque el accesorio **A**, una pequeña pieza desmontable que encontrará en una bolsita.

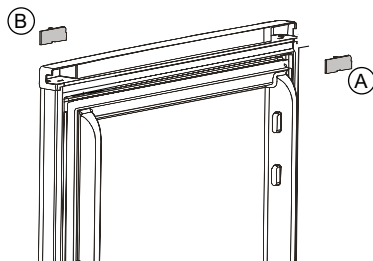

Después de cambiar la posición de la puerta, debe hacer lo siguiente:

Mueva la manija desde el lado izquierdo hasta el lado derecho de la puerta superior.

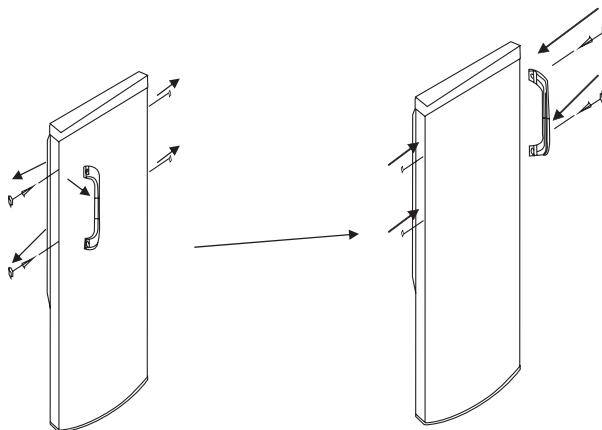

Eliminación del aparato

Está prohibido tirar este aparato a los residuos domésticos..

Material de embalaje:

Los materiales de embalaje que tienen el símbolo de reciclaje son reciclables. Elimine el embalaje en un contenedor de recogida apropiado para reciclarlo.

Antes de la eliminación del aparato..

1. Desconecte el enchufe del tomacorriente.
2. Corte el cable de red y deséchelo..

	Eliminación correcta del producto
	<p>Este símbolo que del producto o del embalaje indica que no puede tratarse como residuo doméstico. En cambio, el producto debe llevarse al punto de recogida apropiado para el reciclaje de equipos eléctricos y electrónicos. Al asegurarse de que el producto se elimina en forma correcta, ayudará a evitar posibles consecuencias negativas para el medio ambiente y la salud humana, lo cual, de otro modo, sería causado por el manejo inapropiado de los residuos de este producto. Para más información detallada sobre el reciclaje del mismo, contacte al contenedor de recogida para su reciclado, al municipio local, al servicio de eliminación de residuos domésticos o al comercio donde compró el producto.</p>

Table des matières

Sécurité et mises en garde-----	32	Nettoyage et entretien-----	36
Panneau de commandes-----	34	Que faire si...-----	37
Installation et mise en route-----	34	Description de l'appareil-----	39
Utilisation quotidienne-----	35	Inversion de la porte-----	39
Astuces et conseils utiles-----	36	Mise au rebut de l'appareil-----	41



Cet appareil est conforme aux normes européennes de sécurité suivantes :
2006/95/EC et 2004/108/EC et 2009/125/EC et EC.643/2009



Informations de sécurité et mises en garde

Pour votre sécurité et pour assurer un fonctionnement optimal de votre appareil, veuillez lire attentivement ce manuel, avant de procéder à son installation et à son utilisation.

Pour éviter les erreurs et les accidents involontaires, assurez-vous que toutes les personnes qui utilisent cet appareil connaissent ses fonctions et sachent comment l'utiliser.

Conservez ces consignes pour votre référence future et en cas de vente de l'appareil ou de déménagement.

Suivez les consignes de ce manuel d'utilisation car le fabricant ne saurait être tenu responsable en cas de problème lié à une mauvaise utilisation de l'appareil.

Sécurité des enfants et des personnes fragiles

- Cet appareil n'est pas destiné à être utilisé par des personnes (y compris les enfants), mentalement et physiquement fragiles, ou manquant des connaissances nécessaires pour utiliser correctement ce système, à moins qu'elles ne soient supervisées par une autre personne responsable. Les enfants doivent être surveillés afin de ne pas se servir de cet appareil comme d'un jouet.
- Placez tous les emballages hors de portée des enfants. Il existe un risque de suffocation.
- Si vous souhaitez vous débarrasser de l'appareil, débranchez le cordon

d'alimentation, rangez bien les câbles et retirez la porte (dans la mesure du possible), afin d'empêcher les enfants de jouer avec cette dernière, ce qui pourrait provoquer une électrocution ou présenter le risque de s'y enfermer. Si l'appareil est doté d'une fermeture magnétique, remplacez-la par un système plus ancien (loquet de sécurité), afin d'être certain que la porte ne pourra pas être ouverte. Ceci permet de mettre les enfants hors de danger.

Sécurité générale



Attention! Veuillez laisser les aérations dégagées sans les obstruer.

- Cet appareil est conçu pour conserver des aliments/boissons tel que cela est expliqué dans le manuel.
- N'utilisez pas d'appareil mécanique ou de moyen artificiel pour accélérer le processus de décongélation.
- N'utilisez aucun autre appareil ménager (tels qu'une sorbetière) à l'intérieur des systèmes réfrigérant, à moins que cela ne qu'il ne soit prévu à cet effet par le fabricant.
- N'endommagez pas le circuit réfrigérant. Le circuit réfrigérant contient de l'isobutane (R600a), un gaz naturel compatible avec l'environnement, mais hautement inflammable.



Attention: risque d'incendii

Pendant les phases de transport et d'installation de l'appareil, prenez soin de vérifier qu'aucun composant du circuit réfrigérant n'est endommagé.

- Évitez les flammes nues et de sources d'ignition.

- Ventilez bien la pièce dans laquelle doit être installé l'appareil.

- Il est dangereux de modifier ce produit. Toute détérioration du cordon d'alimentation peut être provoquer un court-circuit, un de incendie et/ou une électrocution.



Attention! Tous les composants électriques (cordons d'alimentation, prise, compresseur) doivent être remplacés par une personne qualifié.

1. Ne tirez pas sur le cordon d'alimentation.
 2. Vérifiez que la prise électrique n'est pas enfoncée ou endommagée à l'arrière de l'appareil. Une prise en mauvais état peut chauffer et prendre feu.
 3. Assurez-vous d'avoir accès aux prises.
 4. Ne tirez pas sur les câbles.
 5. Si la prise murale est lâche, n'insérez pas le cordon. Il existe un risque d'électrocution ou d'incendie.
 6. Si l'ampoule intérieure du réfrigérateur ne fonctionne pas, ne tentez aucune opération.
- Cet appareil est lourd. Soyez prudent lorsque vous le déplacez.
 - Ne retirez et/ou ne touchez aucun élément du compartiment de congélation si vous avez les mains sont mouillées/humides, car cela risquerait de provoquer des blessures de la peau ou des gerçures/ brûlures par le froid.
 - Évitez d'exposer trop longtemps l'appareil aux rayons directs du soleil.

Utilisation quotidienne

- Ne stockez pas de gaz inflammables ou de liquides à l'intérieur du système. Ils constituent un risque d'explosion.
- N'utilisez pas d'appareils électriques à l'intérieur de l'appareil (ex : sorbetière électrique, mixeurs etc.).
- Lorsque vous débranchez l'appareil, maintenez fermement la prise pour faciliter le retrait et ne tirez jamais sur le câble.

- Ne placez aucun objet chaud à proximité des composants en plastique de cet appareil.
- Ne placez pas d'aliments directement contre la sortie d'air de la façade arrière. 1) Une fois décongelés, les aliments ne peuvent pas être recongelés. 2)
- Conservez les aliments pré-congelés en respectant les consignes du fabricant. 2).
- Les recommandations du fabricant doivent être observées. Consultez ces consignes.
- Ne placez pas de boissons gazeuses ou gazéifiées dans le compartiment à congélation, car cela applique une pression sur la bouteille, qui peut exploser, et de fait endommager l'appareil. 2)
- Les glaces peuvent brûler si elles sont consommées juste à leur sortie du congélateur. 2)

Attention!

Nettoyage et entretien

- Avant toute opération d'entretien, coupez l'alimentation de l'appareil et débranchez les cordons des prises murales.
- Pour nettoyer l'appareil, n'utilisez pas d'objets métalliques, de vaporettes, d'huiles qui s'évaporent, de solvants organiques ni de produits nettoyants abrasifs.
- N'utilisez pas d'objets pointus pour retirer le givre à l'intérieur de l'appareil. Utilisez un grattoir en plastique. Contrôlez régulièrement l'évacuation de l'eau après le dégivrage de votre appareil. Si l'évacuation est bloquée, l'eau sera récupérée dans la partie inférieure du système.

Installation Important!

Pour effectuer les branchements électriques convenablement, suivez les consignes contenues dans ce manuel.

- Déballez l'appareil et vérifiez son état général. Ne branchez pas l'appareil s'il est endommagé. En cas de problème, contactez immédiatement votre revendeur.
- Nous vous conseillons d'attendre au moins quatre heures avant de brancher l'appareil au réseau électrique domestique afin de permettre à l'huile d'arriver au compresseur.
- Veillez à laisser l'air circuler autour de l'appareil, car un manque d'aération peut entraîner une surchauffe. Pour permettre l'aération du système, suivez les consignes d'installation du manuel.

- Évitez autant que possible de coller à une paroi murale l'arrière de l'appareil ou des éléments chauds (compresseurs, condensateur), afin d'éviter tout de départ d'incendie. Suivez les consignes d'installation.
- Ne placez jamais l'appareil à proximité d'un radiateur ou d'une cuisinière.
- Vérifiez que la prise principale est accessible après l'installation de l'appareil.

Dépannage

- Toute opération électrique doit être effectuée par une personne compétente ou un électricien qualifié.
- Ce produit ne doit être réparé que par une personne qualifiée et seules les pièces du ou conseillées par le fabricant doivent être employées.
 - 1) Si l'appareil ne renferme pas de givre.
 - 2) Si l'appareil est doté d'un compartiment de congélation.

Panneau de commandes

Démarrage et régulation de la température

- Branchez le cordon dans la prise murale en veillant à l'isoler convenablement. Lorsque la porte du réfrigérateur est ouverte, l'éclairage intérieur s'enclenche.

- Le régulateur de température est situé en haut du compartiment réfrigérant.

Si vous réglez sur la valeur «0», cela signifie que le système est en:Arrêt

Tourner dans le sens des aiguilles d'une montre l'unité de démarrage du réfrigérateur. Ce dernier devrait fonctionner automatiquement.

Si vous réglez sur la valeur «1», cela signifie que: La température la plus élevée (réglage au plus chaud).

Si vous réglez sur la valeur «7» (fin-arrêt) cela signifie que: La température la plus basse (réglage au plus froid).

En cas de température ambiante faible similaire à 16 °C, choisissez la valeur 1. En cas de température ambiante faible similaire à 25 °C, choisissez la valeur 2. Pour une température plus faible, sélectionnez la valeur 3 ou 4.

Important! Nous vous conseillons de configurer l'appareil sur 2, 3 ou 4. Si vous souhaitez que la température soit plus élevée ou plus faible, réglez le bouton selon vos préférences. Lorsque vous baissez l'intensité, votre système consomme plus d'électricité. Dans le cas contraire, vous économisez de l'énergie.

Important! Les températures ambiantes élevées (ex: pendant les journées chaudes d'été) associées à un réglage froid (6 ou 7), peuvent entraîner le fonctionnement en continu du compresseur, parfois sans arrêt!

Raison: lorsque la température ambiante est élevée, le compresseur fonctionne en continu afin de maintenir l'appareil à une température faible.

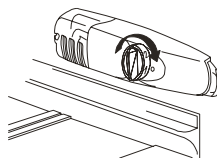

Installation et première utilisation

Nettoyage avant utilisation

- Avant d'utiliser l'appareil pour la première fois, nettoyez l'intérieur ainsi que tous les accessoires intérieurs, au moyen d'eau tiède savonneuse afin de supprimer l'odeur typique des produits neufs, puis séchez entièrement.

Important! N'utilisez aucun détergent ni aucune poudre abrasive car ceux-ci pourraient endommager la finition.

Installation/Positionnement



Attention! Avant d'installer l'appareil, lisez attentivement les consignes de sécurité et d'utilisation du système.

- Positionnez l'appareil à distance des sources de chaleur telles que les fours, radiateurs, rayons directs du soleil, etc.
- Cet appareil fonctionnera dans les meilleures conditions si vous respectez la température intérieure conseillée sur la plaque nominative.

- L'appareil ne fonctionnera plus correctement s'il est laissé pendant une longue période sur une température supérieure ou inférieure à celle mentionnée.

Important! L'air doit pouvoir circuler autour du réfrigérateur afin de permettre la dissipation de la chaleur, l'efficacité de la réfrigération et la baisse de la consommation électrique. A ce titre, vous devez veiller à laisser un espace suffisant autour du réfrigérateur. Nous conseillons de laisser 75 mm entre l'arrière du réfrigérateur et le mur, au moins 100 mm des deux côtés et plus de 100mm en hauteur. La porte doit pouvoir s'ouvrir à 160°.

Type de climat	Catégories de températures
SN	+10°C à +32°C
N	+16°C à +32°C
ST	+16°C à +38°C
T	+16°C à +43°C

- Ne jamais exposer l'appareil à la pluie. Un espace suffisant doit être laissé à l'arrière

de l'appareil, afin de faciliter la circulation de l'air. Un manque de ventilation peut détériorer le fonctionnement de l'appareil. L'appareil doit être placé à distance des sources de chaleur ou des rayons directs du soleil.

Mise à niveau

- Pour éliminer les vibrations, cet appareil doit être à niveau. Pour cela, il doit être installé bien droit et les deux pieds de mise à niveau doivent être fermement en contact avec le sol. Vous pouvez également le mettre à niveau manuellement au moyen d'une cale à l'avant ou à l'arrière (si le sol est incliné).

Branchement électrique

Attention! Toutes les interventions électriques nécessaires pour l'installation de cet appareil doivent être effectuées par une personne compétente et qualifiée.

Attention! Cet appareil doit être relié au sol. Le fabricant décline toute responsabilité si ces mesures de sécurité ne sont pas observées.

Utilisation quotidienne

Accessoires 1)

Etagères/Plateaux amovibles

- Plusieurs étagères ou plateaux en plastique sont fournis avec votre appareil. Les différents modèles présentent des propriétés différentes.
- Les parois du réfrigérateur sont dotées de plusieurs rails destinés à recevoir les étagères et les plateaux.

Positionnement des étagères

- Pour faciliter le stockage des emballages de différentes tailles, les étagères peuvent être placées à différentes hauteurs.
- Pour régler la hauteur des étagères, tirez légèrement l'étagère dans le sens indiqué par la flèche jusqu'à la libérer, puis repositionnez la selon vos préférences.

Compartiments à légumes

- Ce compartiment est idéal pour ranger des fruits et des légumes.

Astuces et conseils utiles

Bruits pendant le fonctionnement

Les bruits suivants sont caractéristiques des appareils de réfrigération:

« **Clics** » : dès que le compresseur passe sur Marche ou Arrêt, vous entendrez un « clic ».

Bourdonnements: lorsque le compresseur est en fonctionnement, vous pouvez entendre un bourdonnement.

«**Gargouillis**»: lorsque le liquide réfrigérant circule dans les conduits, vous pouvez entendre des gargouillis ou des bruits similaires à des éclaboussures. Splashing

Eclaboussures: même après extinction du compresseur, ce bruit peut continuer pendant quelques minutes.

Conseils pour économiser l'énergie

- N'installez pas l'appareil à proximité de cuisinières, de radiateurs ou d'autres sources de chaleur.
- N'ouvrez pas la porte trop fréquemment et ne la laissez pas ouverte plus longtemps que nécessaire.
- Assurez-vous que les plaques latérales et la plaque arrière de l'appareil sont à une certaine distance du mur, suivez les instructions pertinentes à l'installation.
- Si le croquis ou la carte du réfrigérateur montre la bonne combinaison des tiroirs, bac à légumes et des étagères, ne réglez pas la combinaison, il en résulterait une consommation accentuée d'énergie.

Conseils pour la réfrigération des aliments frais

Pour de meilleurs résultats:

- Ne stockez pas d'aliments chauds ou de liquides qui s'évaporent dans l'appareil.
- Ne couvrez pas et n'emba pas les aliments, surtout s'ils dégagent une odeur forte.
- Placez les aliments de façon à laisser l'air circuler autour.

Conseils pour la réfrigération

- Viande (tous les types): enroulez les morceaux de viande dans des sacs polythène et disposez-les sur l'étagère en verre située au-dessus du compartiment à légumes. Pour votre sécurité, stockez un ou deux jours au plus.
- Aliments cuits, plats froids, etc...: conservez-les sur n'importe quelle étagère. Fruits et légumes : nettoyez-les bien et rangez-les dans le compartiment réservé à cet effet.
- Beurre et fromages: enroulez-les dans du papier aluminium ou dans des sacs en polyéthylène afin d'exclure le maximum d'air possible.
- Bouteilles de lait: elles doivent être dotées d'un capuchon et rangées dans le compartiment à bouteilles situé dans la porte du réfrigérateur

Nettoyage et entretien

Nettoyage et entretien

Pour des raisons d'hygiène, les composants intérieurs de l'appareil, y compris les accessoires, doivent être nettoyés régulièrement.

Le réfrigérateur doit être nettoyé et entretenu au moins tous les deux mois.



Attention! Risque d'électrocution!

- Pendant les phases de nettoyage, l'appareil doit être débranché. Avant de nettoyer l'appareil, coupez l'alimentation électrique, ou arrêtez le disjoncteur.

Important!

- Avant de procéder au nettoyage, retirez les aliments du réfrigérateur. Rangez les aliments dans un endroit frais, à l'abri.
- Ne nettoyez jamais l'appareil au moyen d'un vaporetto. De la moisissure peut s'accumuler dans les composants électriques.
- Les vapeurs chaudes peuvent conduire à une détérioration des éléments en plastique.
- Les huiles qui s'évaporent et les solvants peuvent attaquer les éléments en plastique, par exemple le jus de citron ou le jus des écorces d'orange, l'acide butyrique, ou tout autre agent nettoyant contenant de l'acide acétique. Ne laissez aucune de ces substances entrer en contact avec les éléments de l'appareil.

- N'utilisez pas d'agents abrasifs.
- Nettoyez l'appareil et ses accessoires intérieurs avec chiffon doux et de l'eau tiède. Vous pouvez aussi recourir aux produits spécifiques vendus dans le commerce.
- Après avoir nettoyé l'appareil, rincez-le au moyen d'un chiffon imbibé d'eau chaude.
- L'accumulation de poussière au niveau du condensateur augmente la consommation d'énergie. Nettoyez le condensateur à l'arrière de l'appareil une fois par an, au moyen d'une brosse à poils souples ou d'un aspirateur.
- Vérifiez le conduit d'évacuation à l'arrière du compartiment de réfrigération.
- Si le conduit est bouché, débouchez-le au moyen par exemple d'un agent spécifique. Faites attention à ne pas endommager le boîtier avec des objets pointus.
- Une fois le conduit débouché, vous pouvez remettre l'appareil en fonctionnement.

Dégivrage

Pourquoi dégivrer?

- L'eau qui est contenu dans les aliments et qui se caustent par l'ouverture de la portière, se répand dans l'air à l'intérieur

du réfrigérateur. Ceci a pour implication de réduire la réfrigération lorsque le givre devient épais. Si le givre atteint les 10mm d'épaisseur, il faut absolument dégivrer.

Le dégivrage des compartiments de rangement des aliments frais

- L'eau contenue dans les aliments ou dans l'air en suspension dans le réfrigérateur peut se transformer en une couche de givre. Ceci rend la réfrigération plus difficile. Lorsque cette couche fait plus de 10mm d'épaisseur, vous devez dégivrer votre appareil.

En cas d'absence prolongée

- Retirez tous les emballages du réfrigérateur.
- Eteignez l'appareil en plaçant le régulateur de température sur la position "0".
- Retirez le cordon d'alimentation ou coupez l'alimentation électrique.
- Nettoyez bien l'appareil (consultez la rubrique: Nettoyage et entretien) Laissez la porte ouverte afin d'éviter la formation d'odeurs désagréables.
- **Remarque:** si l'appareil est doté d'un compartiment à congélation.

Que faire si...



Attention! Avant de tenter de réparer l'appareil, coupez l'alimentation électrique. Seul un technicien qualifié

ou une personne compétente peut se charger de résoudre les problèmes autres ceux mentionnés dans le manuel.

Important! Même lors de son fonctionnement normal, l'appareil émet des sons (compresseur, circuit réfrigérant)

Important!

Les réparations apportées au congélateur/ réfrigérateur ne doivent être effectuées que par des personnes compétentes ou des techniciens qualifiés. Une mauvaise réparation peut représenter un danger grave pour l'utilisateur. Si votre appareil doit être réparé, contactez votre revendeur ou un centre technique agréé.

Problème possible	Cause possible	Solution
L'appareil ne fonctionne pas.	L'appareil n'est pas allumé.	Allumez l'appareil.
	La prise principale n'est pas branché ou est lâche.	Insérez la prise principale.
	Le fusible a grillé ou est défectueux	Contrôlez le fusible, remplacez-le si nécessaire.
	La prise est défectueuse.	Les dysfonctionnements doivent être réglés par un électricien.
L'appareil réfrigère trop.	La température est configurée sur une valeur trop faible.	Placez le régulateur de température sur une valeur plus chaude.

Les aliments sont trop chauds.	La température est mal réglée.	Consultez la rubrique "Mise en route".
	La porte a été laissée ouverte pendant une longue période.	Ouvrez la porte uniquement lorsque cela est nécessaire.
	Une grande quantité d'aliments chauds a été placée à l'intérieur l'appareil au cours des dernières 24 heures.	Placez le régulateur de température sur une valeur plus froide.
	L'appareil se trouve à proximité d'une source de chaleur.	Consultez la rubrique "installation/Emplacement".
L'éclairage intérieur ne fonctionne pas.	L'ampoule est défectueuse.	Consultez la rubrique "Remplacement de l'ampoule".
L'accumulation de givre peut se produire, peut-être aussi sur le joint de porte.	Le joint de la porte laisse passer l'air (probablement après avoir inversé la porte).	Séchez avec précaution les parties lâches du joint de la porte au moyen d'un sèche-cheveux (avec un réglage froid). En même temps, remplacez manuellement le joint de la porte.
Bruits inhabituels.	L'appareil n'est pas de niveau.	Réajustez les pieds.
	L'appareil touche le mur ou est en contact avec d'autres éléments.	Déplacez délicatement l'appareil.
	Un composant, par exemple, un conduit, à l'arrière de l'appareil, est en contact avec une autre partie de l'appareil ou du mur.	Si nécessaire, plier soigneusement les composants pour les sortir.
Le compresseur ne démarre pas automatiquement après avoir modifié les paramètres de température.	Ceci est normal, il n'y a pas d'erreur.	Le compresseur démarre après un certain temps.
Présence d'eau sur le sol ou sur les étagères intérieures.	Le conduit d'évacuation est bouché.	Consultez la rubrique "Nettoyage et entretien"

Remplacement de l'ampoule



Attention! Si l'ampoule est endommagée, seul un électricien qualifié peut la remplacer!

Faire remplacer l'ampoule par une personne non qualifiée peut provoquer des blessures physiques graves ou un dysfonctionnement important du système. Seules les personnes qualifiées sont autorisées à effectuer ce type d'opération, afin de limiter les risques. Contactez une entreprise spécialisée pour vous faire aider.

- Avant de changer l'ampoule de la lampe, éteignez l'appareil et débranchez-le, ou enlevez le fusible ou le coupe circuit.
- Caractéristiques de l'ampoule: 220-240 V, max. 15W.

- Pour éteindre l'appareil, réglez la position du régulateur sur « 0 ».
- Débrancher le fil d'alimentation électrique principal.
- Pour remplacer l'ampoule, desserrez la vis.
- Appuyez sur le culot et faites-le glisser vers vous.
- Remplacez l'ampoule défectueuse.
- Placez la nouvelle ampoule et fixez-la en serrant la vis.
- Remettez le réfrigérateur en marche.

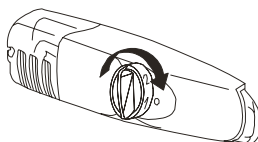

Description de l'appareil

Vue d'ensemble de l'appareil

1. Compartiments à beurre/fromage avec rabattement et boîte à œufs
2. Rangements intérieurs de la porte
3. Rangements pour bouteilles
4. Régulateur de température
5. Etagères
6. Etagère de protection
7. Plateau
8. Pied ajustable

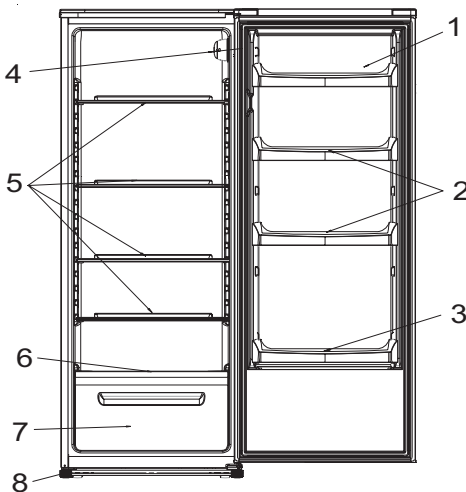

Inversion de la porte

Le côté d'ouverture de la porte peut être inversé, du côté droit (comme fourni) vers le côté gauche, si le site d'installation le permet
Outils nécessaires:

1. Douille 8mm



2. Tournevis cruciforme



3. Couteau pointu ou tournevis à lame fine

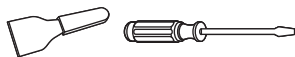

Avant de positionner réfrigérateur à l'horizontal sur son dos pour accéder accès à sa base, vous devez le poser sur un support en mousse ou une matière similaire, afin d'éviter d'endommager les et les conduits situés à l'arrière du réfrigérateur.

1. Positionnez le réfrigérateur bien droit, utilisez un tournevis à lame plate pour retirer les 4 vis situées sur la façade arrière du réfrigérateur.

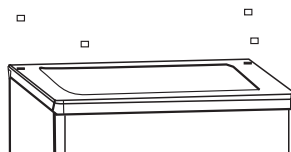

2. Dévissez la façade arrière et retirez-la, puis soulevez la porte et placez-la sur une surface rembourrée afin d'éviter de la rayer.

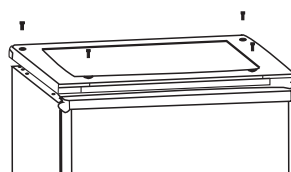

3. Utilisez un tournevis à lame plate pour retirer le cache avant.

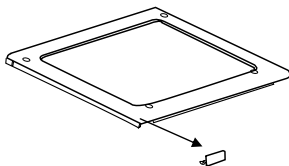

4. Remplacez le cache avant de l'autre côté.

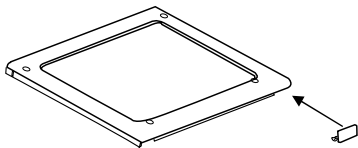

5. Retirez le cache supérieur, faites-le passer du côté gauche et vissez-le fermement.

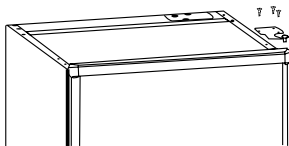

6. Retirez les deux pieds amovibles en dévissant les écrous.

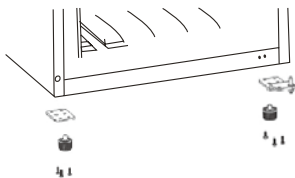

7. Dévissez et retirez les vis du cache, déplacez le joint et repositionnez-le.

Remettez en place le pied amovible. Positionnez la porte inférieure de la bonne façon. Fixez-la en resserrant les vis.

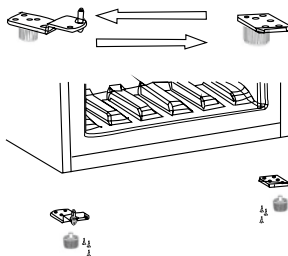

8. Remettez en place les caches de la partie supérieure en vissant les 4 écrous. Remettez les caches sur les vis.

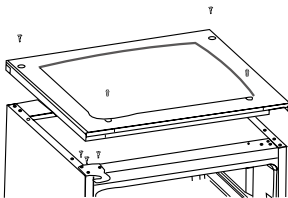

Avertissement!

Lors du changement du côté où la porte s'ouvre, l'appareil ne doit pas être branché sur le secteur. Retirez auparavant la fiche du secteur.

Lorsque vous inversez la porte, procédez comme suit:

Déplacez l'accessoire B du cache supérieur vers la porte supérieure et placez l'accessoire A (élément amovible d'un petit sac).

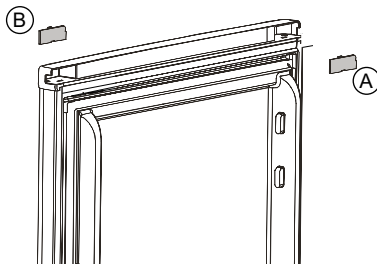

Après avoir inversé la porte:

Déplacez la poignée du côté gauche de la porte supérieure vers le côté droit.

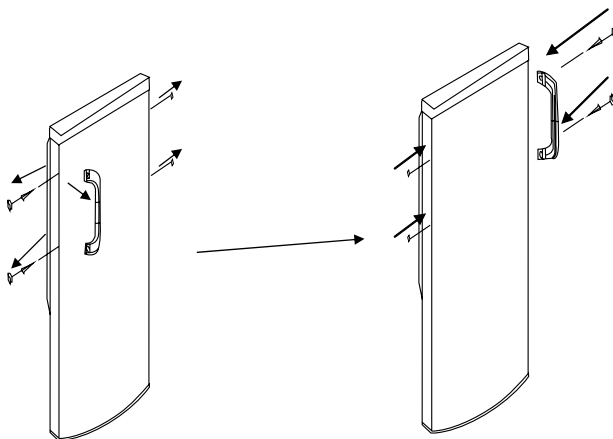

Mise au rebut de l'appareil

Il est strictement interdit de se débarrasser cet appareil électroménager avec les déchets domestiques.

Le matériel d'emballage:

L'emballage contenant le symbole recyclable, sont recyclables un symbole permettant le recyclage de celui-ci. Veuillez déposer son emballage dans les conteneurs de produits recyclables.

Avant de mettre l'appareil au rebut

1. Débranchez le câble de sa source principale.
2. Débranchez le câble principal et jetez-le.

	La bonne façon de vous débarrasser de l'appareil
	<p>Le symbole inscrit sur le produit ou sur son emballage indique que ce dernier ne doit pas être jeté comme n'importe quel autre déchet ménager. Au contraire, il devra être rapporté dans un centre de collecte et de récupération d'équipements électriques et électroniques. En vous assurant de vous en débarrasser en respectant l'environnement, vous prévierez les conséquences sur l'environnement et la santé publique qu'une mauvaise mise au rebut de l'appareil pourrait occasionner. Pour de plus amples informations sur le recyclage de ce produit, Veuillez contacter votre centre de recyclage local pour vous en débarrasser. Si non, veuillez contacter votre conseil local, votre service de mise au rebut des appareils ménagers ou bien le magasin où vous l'avez acheté.</p>

Indice

Informazioni e avvertenze sulla sicurezza	42	Pulizia e manutenzione	46
Pannello di controllo	44	Risoluzione dei problemi	47
Primo utilizzo e installazione	44	Descrizione dell'apparecchio	49
Operazioni quotidiane	45	Inversione della porta	49
Suggerimenti e consigli utili	46	Smaltimento dell'apparecchio	51



Questo apparecchio è conforme alle seguenti Direttive Comunitarie:
2006/95/CE e 2004/108/CE e 2009/125/CE e EC.643/2009



Informazioni e avvertenze sulla sicurezza

Ai fini della sicurezza e per la garanzia di un corretto utilizzo, leggere attentamente il presente manuale, inclusi i suggerimenti e le avvertenze, prima dell'installazione e del primo utilizzo dell'apparecchio. Per evitare errori e incidenti, è importante accertarsi che tutte le persone che utilizzano l'apparecchio ne conoscano in modo approfondito il funzionamento e le caratteristiche. Le presenti istruzioni devono essere conservate e devono accompagnare l'apparecchio in caso di spostamento o di vendita di quest'ultimo, in modo che chiunque lo utilizzi abbia sempre a disposizione le informazioni corrette.

Ai fini della sicurezza delle persone e delle proprietà, osservare le precauzioni indicate nelle istruzioni: il costruttore non può essere considerato responsabile per eventuali danni causati da omissioni.

Sicurezza dei bambini e dei disabili

- Questo apparecchio non è concepito per l'utilizzo da parte di bambini o persone con capacità fisiche, sensoriali o mentali ridotte, senza la necessaria esperienza e competenza e senza la supervisione o le indicazioni di una persona responsabile per la loro sicurezza. È necessario accertarsi che i bambini non giochino con l'apparecchio.
- Tenere tutti gli elementi dell'imballo fuori dalla portata dei bambini per evitare il rischio di soffocamento.
- In caso di smaltimento dell'apparecchio,

staccare la spina dalla presa di corrente, tagliare il cavo di connessione (il più vicino possibile all'apparecchio) e rimuovere la porta per evitare che i bambini possano ricevere una scossa elettrica o rimangano bloccati all'interno. Se questo apparecchio con chiusure magnetiche della porta sostituisce un apparecchio precedente con chiusura a molla sulla porta o sul coperchio, accertarsi di rendere inutilizzabile tale chiusura a molla prima di smaltire il vecchio apparecchio per evitare che i bambini possano rimanere bloccati al suo interno.

Indicazioni di sicurezza generali



Attenzione! Mantenere le prese di aereazione libere da ostacoli.

- L'apparecchio è concepito per la conservazione di cibi e/o bevande in un normale ambiente domestico secondo le indicazioni presenti nel presente manuale di istruzioni.
- Non utilizzare dispositivi meccanici o altri strumenti per velocizzare il processo di scongelamento
- Non usare altri dispositivi elettrici (come macchine per il gelato) all'interno dei frigoriferi, a meno che il loro utilizzo non sia approvato dal costruttore.
- Non danneggiare il circuito refrigerante. Il refrigerante isobutano (R600a) è contenuto all'interno del circuito refrigerante dell'apparecchio. È un gas naturale con elevata compatibilità ambientale, ma infiammabile.



Attenzione: rischio di incendio!

Durante il trasporto e l'installazione dell'apparecchio, accertarsi che nessuno dei componenti del circuito refrigerante venga danneggiato.

- evitare fiamme libere o scintille.
- aerare la stanza in cui si trova l'apparecchio. È pericoloso alterare le caratteristiche o modificare il prodotto in altro modo. Se il cavo di alimentazione è danneggiato, si potrebbe verificare un cortocircuito, un incendio o una scossa elettrica



Avvertenza! Tutti i componenti elettrici (cavo di alimentazione, spina, compressore) devono essere sostituiti da un addetto all'assistenza o da personale qualificato.

1. Il cavo di alimentazione non deve essere allungato.
 2. Accertarsi che la parte posteriore dell'apparecchio non schiacci o danneggi in altro modo la spina di alimentazione. Una spina schiacciata o danneggiata potrebbe surriscaldarsi e provocare un incendio.
 3. Accertarsi di poter accedere alla spina dell'apparecchio.
 4. Non tirare il cavo di alimentazione.
 5. Se la presa di corrente è allentata, non inserire la spina di alimentazione. Si potrebbe verificare una scossa elettrica o un incendio.
 6. Non utilizzare l'apparecchio senza la protezione della lampadina per l'illuminazione interna.
- L'apparecchio è pesante. È necessario prestare attenzione durante gli spostamenti.
 - Non rimuovere o toccare il contenuto dello scomparto congelatore con le mani umide/ bagnate: ciò potrebbe causare abrasioni della pelle o bruciature da freddo.
 - Evitare un'esposizione prolungata dell'apparecchio alla luce del sole.

Operazioni quotidiane

- Non conservare gas o liquidi infiammabili all'interno dell'apparecchio per evitare il rischio di esplosioni.
- Non accendere nessun dispositivo elettrico (macchine per il gelato elettriche, frullatori ecc.) all'interno dell'apparecchio.
- Quando si scollega l'apparecchio dalla presa di corrente, afferrare sempre la spina e non tirare il cavo.

- Non collocare oggetti caldi vicino alle parti plastiche dell'apparecchio.
- Non collocare prodotti alimentari direttamente contro l'uscita dell'aria sulla parete posteriore 1). Dopo lo scongelamento, i cibi non devono essere nuovamente congelati 2).
- Conservare i cibi congelati preconfezionati secondo le istruzioni del produttore 2).
- È necessario rispettare le indicazioni di conservazione fornite dal costruttore dell'apparecchio. Fare riferimento alle relative istruzioni.
- Non collocare bevande gassate nello scomparto congelatore: la pressione che si crea nel contenitore di tali prodotti potrebbe causarne l'esplosione, con conseguenti danni all'apparecchio 2)
- I ghiaccioli possono causare bruciature da freddo se consumati subito dopo essere stati estratti dall'apparecchio 2).

Avvertenza!

Manutenzione e pulizia

- Prima di eseguire le operazioni di manutenzione, spegnere l'apparecchio e scollegare la spina di alimentazione dalla presa di corrente.
- Non pulire l'apparecchio con oggetti metallici, macchine per il lavaggio a vapore, oli essenziali, solventi organici o detersivi abrasivi.
- Non utilizzare oggetti appuntiti per rimuovere il ghiaccio dall'apparecchio. Utilizzare un raschietto in plastica.

Installazione

Importante!

Per il collegamento elettrico, seguire con attenzione le istruzioni fornite nel presente manuale.

- Rimuovere l'imballo dell'apparecchio e controllare l'eventuale presenza di parti danneggiate. Non collegare l'apparecchio in presenza di danni e segnalarli immediatamente al punto vendita. In questo caso conservare l'imballo.
- È consigliabile attendere almeno quattro ore prima di collegare l'apparecchio per consentire al liquido di fluire nel compressore.
- Consentire un'adeguata circolazione dell'aria intorno all'apparecchio, per evitarne il surriscaldamento. Per ottenere una ventilazione sufficiente, seguire le istruzioni sull'installazione.

- Se possibile, la parte posteriore del prodotto deve essere rivolta verso una parete, per evitare di toccare inavvertitamente le parti calde (compressore, condensatore). Per evitare il rischio di incendio, seguire le istruzioni sull'installazione.
- L'apparecchio non deve essere collocato vicino a fonti di calore come termosifoni o fornelli da cucina.
- Accertarsi di poter accedere alla spina di alimentazione dopo l'installazione dell'apparecchio.

Riparazioni

- Tutte le operazioni di riparazione sui componenti elettrici dell'apparecchio devono essere eseguite da un elettricista qualificato o da una persona competente.
- Le riparazioni di questo prodotto deve essere eseguite da un centro assistenza autorizzato e devono essere usate solo parti di ricambio originali.
 - 1) Se l'apparecchio è di tipo "Frost Free"
 - 2) Se l'apparecchio dispone di un scomparto congelatore

Pannello di controllo

Avviamento e regolazione della temperatura

- Inserire la spina del cavo di collegamento nella presa dotata di contatto di messa a terra di protezione. Quando la porta dello scomparto frigorifero è aperta, la luce interna si accende.
- La manopola di selezione della temperatura si trova nella parte superiore dello scomparto frigorifero.

Impostazione "0" Off

l'apparecchio è spento. Ruotare la manopola in senso orario per accendere l'apparecchio.

Impostazione "1": Temperatura impostata sul valore massimo (meno fredda)

A una temperatura ambiente di circa 16°C, selezionare l'impostazione 1. A una temperatura ambiente di circa 25°C, selezionare l'impostazione 2. Se è necessaria una temperatura inferiore, selezionare le impostazioni 3 e 4.

Importante! Si consiglia di impostare l'apparecchio su una potenza di 2, 3 o 4. Se

si desidera una temperatura maggiore o minore, regolare l'apparecchio su un'impostazione inferiore o superiore. Regolando l'apparecchio a un'impostazione inferiore è possibile ottenere un maggiore risparmio energetico. Al contrario, regolando l'apparecchio a una impostazione superiore, il consumo energetico sarà superiore

Importante! In caso di temperatura ambiente elevata (ad esempio in estate estivi), unita all'impostazione di un valore di temperatura basso (posizione 6 e 7), il compressore potrebbe rimanere sempre in funzione.

Motivo: quando la temperatura ambiente è elevata, il compressore deve rimanere sempre in funzione per mantenere una temperatura bassa all'interno dell'apparecchio.

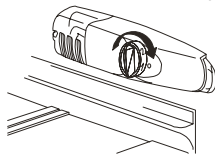

Primo utilizzo e installazione

Pulizia prima dell'utilizzo

- Prima di utilizzare l'apparecchio per la prima volta, lavare la parte interna e tutti gli accessori esterni con acqua tiepida e sapone neutro per rimuovere il tipico odore dei prodotti nuovi, quindi asciugare con cura.

Importante! Non utilizzare detersivi o polveri abrasive, poiché potrebbero danneggiare le finiture.

Posizionamento per l'installazione



Avvertenza! Prima di installare l'apparecchio, leggere attentamente le istruzioni per motivi di sicurezza e per il corretto funzionamento del prodotto

- Posizionare l'apparecchio lontano da fonti di calore come fornelli da cucina, termosifoni, luce solare diretta ecc.
- Per ottenere prestazioni ottimali e garantire la sicurezza, si consiglia di rispettare la temperatura interna corretta per la classe climatica di riferimento, come indicato sulla targhetta dei dati di funzionamento.

- Questo apparecchio garantisce le migliori prestazioni in ambienti con temperature comprese tra **N** e **ST**. Potrebbe non funzionare correttamente se viene esposto per un lungo periodo a temperature inferiori o superiori all'intervallo indicato.

Importante! Il frigorifero deve essere posizionato in un luogo ben ventilato per facilitare la dissipazione del calore, aumentare l'efficienza di refrigerazione e ridurre i consumi energetici. A tale scopo, deve essere lasciato uno spazio vuoto sufficiente intorno al frigorifero: si consiglia una distanza di 7,5 cm tra la parte posteriore dell'apparecchio e la parete, uno spazio di almeno 10 cm ai lati, di oltre 10 cm sopra la parte superiore e un'area frontale vuota sufficiente per consentire l'apertura della porta a 160°.

Classe climatica	Temperatura ambiente
SN	Da +10°C a +32°C
N	Da +16°C a +32°C
ST	Da +16°C a +38°C
T	Da +16°C a +43°C

- L'apparecchio non deve essere esposto alla pioggia. Deve essere permessa la circolazione di una quantità di aria

sufficiente nella parte bassa posteriore dell'apparecchio, poiché una scarsa circolazione d'aria potrebbe influenzare le prestazioni. Gli apparecchi da incasso devono essere posizionati lontano da fonti di calore come fornelli da cucina e luce solare diretta.

Stabilità dell'apparecchio

- L'apparecchio deve essere reso stabile per eliminare le vibrazioni. A tale scopo, assicurarsi che il frigorifero sia dritto e che i piedini regolabili siano a contatto con il pavimento. Per stabilizzare l'apparecchio, è anche possibile agire sulla leva di regolazione appropriata nella parte frontale (usando le dita o una chiave per dadi adatta).

Collegamento elettrico

Attenzione! Tutte le operazioni relative ai componenti elettrici necessarie per installare l'apparecchio devono essere eseguite da un tecnico qualificato o da una persona competente.

Avvertenza! Questo apparecchio deve essere collegato a terra. Il costruttore declina ogni responsabilità dovuta al mancato rispetto di queste misure di sicurezza

Operazioni quotidiane

Accessori 1)

Ripiani/scomparti rimovibili

- L'apparecchio è dotato di vari ripiani in vetro o plastica e di scomparti. Le combinazioni e la qualità di questi accessori variano in base ai modelli.
- Sulle pareti del frigorifero è presente una serie di guide che consentono di posizionare i ripiani secondo le esigenze.

Posizionamento dei ripiani della porta

- Per consentire la conservazione di confezioni alimentari di varie dimensioni, i ripiani della porta possono essere collocati ad altezze diverse.
- A tale scopo, tirare gradualmente il ripiano nella direzione delle frecce fino a sbloccarlo, quindi riposizionarlo in base alle esigenze.

Scomparto per frutta e verdura

- Questo scomparto è adatto per la conservazione di frutta e verdura.

Suggerimenti e consigli utili

Rumori durante il funzionamento

I seguenti rumori sono caratteristici dei frigoriferi:

Clic Quando il compressore si accende o spegne, si sente un clic.

Ronzio Quando il compressore è in funzione, si sente un ronzio.

Gorgoglio Quando il liquido refrigerante scorre in tubi sottili, si sente un gorgoglio.

Sciacquio Questo rumore può essere percepito per qualche istante anche dopo lo spegnimento del compressore.

Consigli per il risparmio energetico

- Non installare l'apparecchio vicino a fornelli da cucina, termosifoni o altre fonti di calore.
- Non aprire la porta con troppa frequenza e non lasciarla aperta più del tempo necessario.
- Accertarsi che i lati e la parte posteriore dell'apparecchio siano a una certa distanza dalle pareti (seguire le relative istruzioni sull'installazione).
- Se lo schema illustra la combinazione corretta di contenitori, ripiani e del cassetto per la verdura, non modificare tale combinazione poiché ciò potrebbe causare un maggior consumo di energia.

Consigli sulla conservazione in frigorifero dei cibi freschi

Per ottenere prestazioni ottimali:

- Non conservare nell'apparecchio cibi caldi o liquidi in evaporazione.
- Non coprire o avvolgere i cibi, in particolare quelli con un sapore deciso.
- Posizionare i cibi in modo da permettere una libera circolazione dell'aria.

Consigli sulla conservazione in frigorifero

- Carne (tutti i tipi): avvolgere gli alimenti in sacchetti di polietilene e posizionarli sul ripiano in vetro sopra il cassetto per la verdura. Per maggior sicurezza, conservare in questo modo solo per uno o due giorni al massimo.
- Cibi cotti, piatti freddi ecc.: questi alimenti devono essere coperti e possono essere posizionati su qualunque ripiano. Frutta e verdura: questi alimenti devono essere puliti a fondo e collocati nel cassetto o nei cassettei predisposti per tale utilizzo.
- Burro e formaggi: questi alimenti devono essere avvolti in fogli di alluminio o sacchetti di polietilene per eliminare al massimo la presenza di aria.
- Bottiglie di latte: devono essere dotate di tappo e conservate nel portabottiglie presente sulla porta.

Pulizia e manutenzione

Pulizia e manutenzione

Per motivi igienici, l'interno dell'apparecchio, compresi gli accessori, deve essere pulito regolarmente.

La pulizia e la manutenzione del frigorifero devono essere eseguite almeno una volta ogni due mesi.



Avvertenza! Pericolo di scossa elettrica!

- L'apparecchio non deve essere collegato all'impianto elettrico durante la pulizia. Prima di eseguire tale operazione, spegnere l'apparecchio e rimuovere la spina dalla presa di alimentazione oppure staccare la corrente o il fusibile.

Importante!

- Rimuovere i cibi dall'apparecchio prima di pulirlo. Conservarli in un luogo fresco coprendoli in modo adeguato.
- Non pulire mai l'apparecchio con una macchina per il lavaggio a vapore. L'umidità potrebbe accumularsi nei componenti elettrici.
- Gli oli essenziali e i solventi organici (ad esempio il succo di limone, quello della buccia di arancia, l'acido butirrico, i detersivi che contengono acido acetico) possono danneggiare le parti in plastica. Evitare che tali sostanze vengano in contatto con i componenti dell'apparecchio.
- Non utilizzare detersivi abrasivi.
- Pulire l'apparecchio e gli accessori interni con un panno e acqua tiepida. Possono anche essere usati i detersivi per lavastoviglie disponibili in commercio.

- Dopo la pulizia utilizzare un panno pulito inumidito in acqua fresca.
- L'accumulo di polvere nel condensatore aumenta il consumo di energia; pulire il condensatore nella parte posteriore dell'apparecchio una volta all'anno con un spazzola morbida o un aspirapolvere.
- Controllare il foro di scarico dell'acqua nella parte posteriore dello scomparto frigorifero.
- Se il foro è ostruito, utilizzare un oggetto morbido per eliminare il blocco; prestare attenzione a non danneggiare l'apparecchio con oggetti appuntiti.
- Dopo averlo asciugato a fondo, rimettere in funzione l'apparecchio.

Sbrinamento

Perché eseguire lo sbrinamento

- L'acqua contenuta nei cibi o l'aria che entra nel frigorifero aprendo la porta possono creare uno strato di ghiaccio all'interno. Se questo strato si ispessisce, le prestazioni del frigorifero ne risentiranno. Se lo spessore supera i 10 mm, è necessario eseguire lo sbrinamento.

Sbrinamento nello scomparto per la conservazione dei cibi freschi

- Il processo viene controllato automaticamente accendendo o spegnendo il regolatore di temperatura, quindi non è necessario eseguire lo sbrinamento. L'acqua derivante dall'operazione verrà raccolta automaticamente, attraverso un tubo di scarico, in un'apposita vaschetta posta nella parte posteriore del frigorifero.

Lunghi periodi di inutilizzo

- Rimuovere tutti i prodotti contenuti nel frigorifero
- Spegnere l'apparecchio ruotando il regolatore di temperatura sulla posizione "0".
- Rimuovere la spina di alimentazione o staccare la corrente.
- Pulire a fondo l'apparecchio (vedere la sezione: Pulizia e manutenzione).
- Lasciare aperta la porta per evitare la formazione di odori.
- **Nota:** se l'apparecchio è dotato dello scomparto congelatore

Risoluzione dei problemi...



Avvertenza! Prima di eseguire qualsiasi operazione, scollegare l'alimentazione. Le operazioni di

risoluzione dei problemi non illustrate nel manuale devono essere eseguite solo da un elettricista qualificato o da una persona competente.

Importante! Durante il normale funzionamento, possono essere avvertiti alcuni rumori (compressore, liquido refrigerante, circolazione)

Importante!

Le operazioni di riparazione su frigoriferi/ congelatori possono essere eseguite solo da tecnici dell'assistenza qualificati. Riparazioni errate possono causare gravi rischi per l'utente. Se l'apparecchio deve essere riparato, contattare il proprio rivenditore specializzato o il Centro di Assistenza locale.

Problema	Possibile causa	Soluzione
L'apparecchio non funziona.	L'apparecchio non è acceso.	Accendere l'apparecchio.
	La spina di alimentazione non è collegata o è allentata.	Inserire la spina di alimentazione.
	Il fusibile è bruciato o difettoso.	Controllare il fusibile e sostituirlo se necessario.
	La presa di corrente è difettosa.	I malfunzionamenti dell'impianto elettrico devono essere risolti da un elettricista.
L'apparecchio raffredda troppo.	La temperatura impostata è troppo bassa.	Ruotare temporaneamente il regolatore impostando una temperatura meno fredda.

I cibi sono troppo caldi.	La temperatura non è impostata correttamente.	Consultare la sezione “Primo utilizzo”.
	La porta è rimasta aperta per un periodo di tempo prolungato.	Tenere aperta la porta solo per il tempo necessario.
	Nelle ultime 24 ore è stata collocata nell'apparecchio una grande quantità di cibi caldi.	Ruotare temporaneamente il regolatore impostando una temperatura più fredda.
	L'apparecchio è vicino a una fonte di calore.	Consultare la sezione “Posizionamento per l'installazione”.
La luce interna non funziona.	La lampadina è difettosa.	Consultare la sezione “Sostituzione della lampadina”
Eccessivo accumulo di ghiaccio, anche sulla guarnizione di tenuta della porta.	La guarnizione di tenuta della porta non è ermetica (forse in seguito all'inversione della porta).	Riscaldare le sezioni della guarnizione della porta che presentano perdite con un asciugacapelli (con aria fredda); contemporaneamente modellare con le mani la guarnizione riscaldata in modo che aderisca correttamente
Rumori insoliti.	L'apparecchio non è stabile o in piano.	Regolare i piedini.
	L'apparecchio tocca la parete o altri oggetti.	Spostare leggermente l'apparecchio.
	Un componente, ad es. un tubo, sul retro dell'apparecchio tocca un altro componente o la parete.	Se necessario, spostare con attenzione il componente.
Il compressore non si avvia immediatamente dopo aver modificato l'impostazione della temperatura.	Se necessario, spostare con attenzione il componente.	Il compressore si avvia dopo qualche secondo.
Acqua sul pavimento o su ripiani/scomparti.	Il foro di scarico dell'acqua è ostruito.	Consultare la sezione “Pulizia e manutenzione”

Sostituzione della lampadina



Avvertenza! Se la lampadina è danneggiata, l'operazione di sostituzione deve essere eseguita solo da un elettricista qualificato o da una persona competente per evitare rischi.

Se eseguita da persone non esperte, la sostituzione della lampadina può causare lesioni o gravi malfunzionamenti. Per informazioni, contattare il Centro di Assistenza locale.

- Prima di sostituire la lampadina, spegnere l'elettrodomestico e staccare il cavo di alimentazione dalla presa o estrarre il fusibile dall'interruttore.
- I Dati lampadina LED: 220-240 V. max.15W.

- Per spegnere l'apparecchio, impostare il regolatore di temperatura sulla posizione “0”.
- Scollegare la spina di alimentazione.
- Per sostituire la lampadina, svitarla, sostituire la lampadina difettosa.
- Premere la copertura della lampadina e farla scorrere indietro.
- Sostituire la lampadina difettosa.
- Riposizionare il coperchio e la vite.
- Rimettere in funzione l'apparecchio.

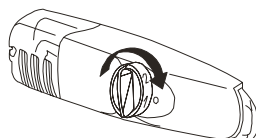

Descrizione dell'apparecchio

Schema dell'apparecchio

1. Ripiani per formaggio e burro con sportello e vano uova
2. Ripiani sportello
3. Comparto bottiglie
4. Termostato
5. Ripiani
6. Vetro copriverduriera
7. Verduriera
8. Piedi regolabili

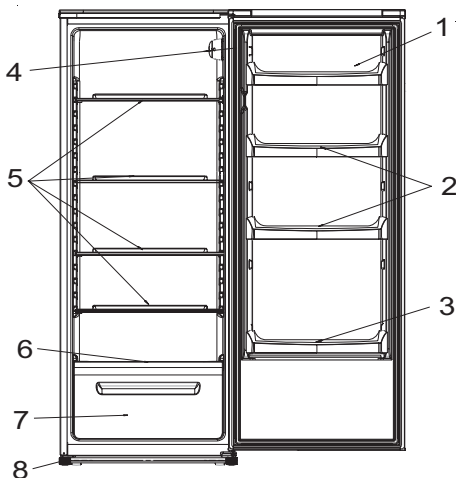

Inversione della porta

Se il luogo di installazione lo rende necessario, è possibile cambiare il lato di apertura della porta (dal lato destro, come in origine, al lato sinistro). Strumenti necessari:

1. Chiave a tubo da 8 mm.



2. Cacciavite a croce.



3. Coltello da stucco o cacciavite piatto.

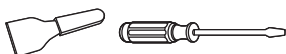

Prima di appoggiare il frigorifero sulla parte posteriore per accedere alla base, accertarsi di disporre di gommapiuma per imballaggi o materiali simili per evitare di danneggiare i tubi di raffreddamento posteriori.

1. Mettere il frigorifero in posizione verticale. Utilizzare un cacciavite a lama piatta per rimuovere i tappi delle due viti nella parte posteriore del coperchio del frigorifero.

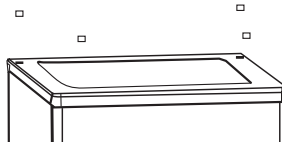

2. Svitare e sollevare il coperchio dalla parte posteriore e rimuoverlo, quindi sollevare lo sportello e posizionarlo su una superficie morbida per evitare graffi.

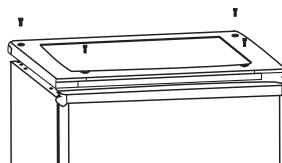

3. Utilizzare un cacciavite a lama piatta per rimuovere la decorazione anteriore della copertura superiore.

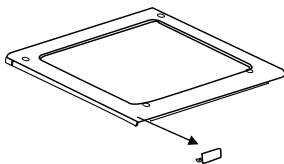

4. Riposizionare la decorazione anteriore della copertura superiore sul lato opposto.

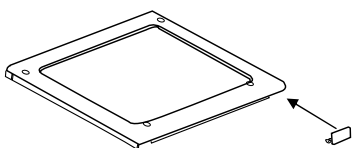

5. Rimuovere il cardine superiore, posizionarlo sulla parte sinistra e serrare saldamente, quindi riporlo in un luogo sicuro.

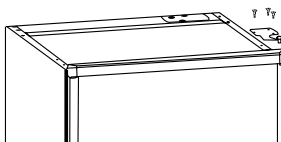

6. Rimuovere i piedi regolabili e il supporto inferiore del cardine svitando i bulloni.

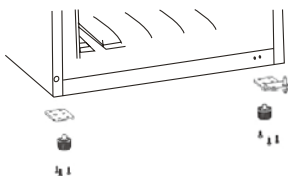

7. Svitare e rimuovere il perno del cardine inferiore, ruotare il supporto e sostituirlo.

Riposizionare il supporto nel perno del cardine inferiore. Riposizionare i piedi regolabili. Spostare la porta inferiore nella posizione corretta. Controllare che la porta sia in piano, inserire il perno del cardine inferiore, quindi serrare i bulloni

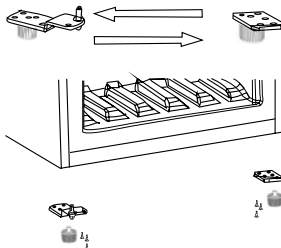

8. Sostituire il coperchio inserendo il cardine superiore nel foro della porta superiore, quindi serrarlo con le 4 viti. Riposizionare i tappi delle viti.

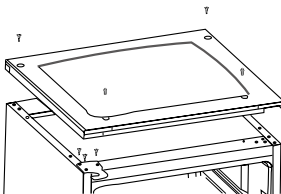

Avvertenza!

Quando si modifica il lato di apertura della porta, l'apparecchio non deve essere collegato all'impianto elettrico. Prima di eseguire l'operazione staccare la spina di alimentazione.

Quando si inverte la porta, effettuare prima le seguenti operazioni:

Spostare l'accessorio **B** dalla copertura superiore della porta superiore e installare l'accessorio **A**, fornito separatamente in un sacchetto.

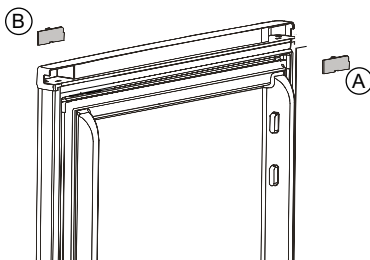

Dopo aver invertito la porta, eseguire l'operazione indicata nella figura:

Spostare la maniglia dal lato sinistro al lato destro della porta superiore.

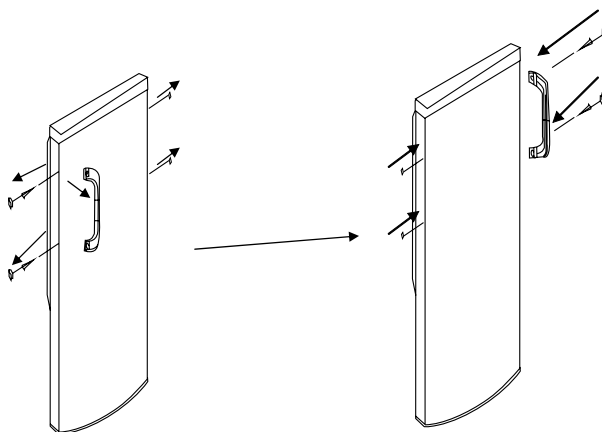

Smaltimento dell'apparecchio

È proibito smaltire questo prodotto con i rifiuti domestici.

Materiali di imballaggio:

I materiali di imballaggio con il simbolo Materiale riciclabile sono riciclabili. Smaltire l'imballaggio in un contenitore adatto.

Prima dello smaltimento dell'elettrodomestico.

1. Scollegare il cavo di alimentazione dalla presa.
2. Tagliare il cavo di alimentazione e smaltirlo separatamente.

	Corretto smaltimento del prodotto
	<p>Questo simbolo sul prodotto o sulla sua confezione indica che il prodotto non può essere smaltito con i rifiuti domestici. Deve essere trasportato in un punto di raccolta idoneo per il riciclo dei componenti elettronici. Avendo cura che il prodotto sia smaltito correttamente, si eviteranno potenziali conseguenze negative per l'ambiente e la salute umana che potrebbero verificarsi in caso di errato smaltimento. Per maggiori informazioni sul riciclo del prodotto, contattare il centro di raccolta e riciclo, il proprio comune, il servizio di nettezza urbana o il rivenditore dove è stato acquistato il prodotto.</p>

Inhoud

Veiligheid- en waarschuwingsinstructies-----	52	Reiniging en zorg -----	56
Bedieningspaneel-----	54	Wat te doen als... -----	57
Eerste gebruik en installatie-----	54	Beschrijving van het apparaat -----	59
Dagelijks gebruik-----	55	De deur omdraaien -----	59
Nuttige aanwijzingen en tips -----	56	Verwijdering van het apparaat -----	61



Dit apparaat voldoet aan de volgende EU-richtlijnen:
2006/95/EG en 2004/108/EG en 2009/125/EG en EC.643/2009.



Veiligheid- en waarschuwingsinstructies

Lees deze gebruiksaanwijzing zorgvuldig in het belang van uw veiligheid en om een juist gebruik te waarborgen, inclusief de tips en waarschuwingen alvorens het toestel te installeren en de eerste keer te gebruiken. Om onnodige vergissingen en ongevallen te voorkomen, is het belangrijk om ervoor te zorgen dat iedereen die het toestel zal gebruiken vertrouwd is met de werking en de veiligheidsvoorzieningen ervan. Bewaar deze instructies zodat ze altijd met het toestel vergezeld gaan als het wordt verhuisd of verkocht, zodat iedereen die het toestel gebruikt tijdens de levensduur ervan naar behoren wordt geïnformeerd over het gebruik en de veiligheid van het toestel.

Neem de voorzorgsmaatregelen van de gebruikshandleiding in acht voor uw persoonlijke en materiële veiligheid, aangezien de fabrikant niet verantwoordelijk is voor schade veroorzaakt door nalatigheid.

Veiligheid van kinderen en kwetsbare personen

- Dit toestel is niet bestemd voor gebruik door personen (met inbegrip van kinderen) met verminderde lichamelijke, zintuiglijke of psychische capaciteiten, of met een gebrekkige ervaring en kennis, tenzij ze m onder toezicht staan van of instructies gekregen hebben met betrekking tot het gebruik van het apparaat door iemand die verantwoordelijk is voor hun veiligheid. Kinderen dienen nauwlettend in het oog gehouden te worden opdat ze niet met het toestel zouden spelen.

- Houd alle verpakking uit de buurt van kinderen. Er is een risico op verstikking. Als u het toestel afdankt, trek de stekker dan uit het stopcontact, snijd het netsnoer (zo dicht mogelijk bij het toestel) af en verwijder de deur om te voorkomen dat spelende kinderen een elektrische schok oplopen of zichzelf erin opsluiten.
- Indien dit toestel met een magnetische deurdichting ter vervanging dient van een ouder toestel met een veerslot, zorg dan dat het veerslot van het oude toestel onbruikbaar gemaakt is alvorens u het afdankt. Dit zal een levensgevaarlijke situatie voor kinderen voorkomen.

Algemene veiligheid



Opgelet! Houd de ventilatieopeningen vrij van obstakels.

- Het toestel is bedoeld voor het bewaren van levensmiddelen en/of drank in een normaal huishouden, zoals uitgelegd in deze handleiding.
- Gebruik geen mechanisch apparaat of kunstmatige middelen om het ontdooiproces te versnellen.
- Gebruik geen andere elektrische apparaten (zoals ijsmachines) in een koelkast, tenzij ze door de fabrikant zijn goedgekeurd voor dit doel.
- Beschadig het koelcircuit niet. Het koelmiddel isobutaan (R600a) bevindt zich in het koelcircuit van het toestel, een natuurlijk gas met een hoog niveau aan milieuvriendelijkheid, dat echter wel brandbaar is.



Opgelet: brandgevaar!

Zorg er tijdens het transport en de installatie van het toestel voor dat geen onderdelen van het koelcircuit beschadigd raken.

- vermijd open vuur en ontstekingsbronnen.
- ventileer de ruimte waarin het toestel zich bevindt grondig.
- Het is gevaarlijk om de specificaties te wijzigen of dit product aan te passen. Eventuele schade aan het snoer kan tot kortsluiting, brand en/of een elektrische schok leiden.



Waarschuwing! Eventuele elektrische onderdelen (netsnoer, stekker, compressor) moeten worden vervangen door een erkend vertegenwoordiger of bevoegd onderhoudspersoneel.

1. Het netsnoer mag niet verlengd worden.
2. Zorg ervoor dat de stekker niet door de achterkant van het toestel platgedrukt of beschadigd wordt. Een platgedrukte of beschadigde stekker kan oververhit raken en brand veroorzaken.
3. Zorg ervoor dat u de stekker van het toestel kunt bereiken.
4. Trek niet aan het netsnoer.
5. Steek de stekker niet in het stopcontact als hij los zit. Er bestaat een risico op een elektrische schok of brand.
6. U mag het toestel niet gebruiken zonder de afdekking van de binnenverlichting.
 - Dit toestel is zwaar. Voorzichtigheid is geboden bij het verplaatsen ervan.
 - U dient geen artikelen uit het vriesvak te halen of aan te raken als uw handen vochtig/nat zijn, daar dit uw huid kan beschadigen of vrieswonden kan veroorzaken.
 - Vermijd langdurige blootstelling van het toestel aan rechtstreeks zonlicht.

Dagelijks gebruik

- Bewaar geen brandbare gassen of vloeistoffen in het toestel. Dit houdt is ontploffingsgevaar in.
- Gebruik geen elektrische apparaten in het toestel (bijv. elektrische ijsmachines, mixers etc.).
- Als u de stekker uit het stopcontact trekt, dient u altijd aan de stekker te trekken en niet aan de kabel.
- Plaats geen warme voorwerpen in de buurt van de plastic onderdelen van dit toestel.

- Plaats geen levensmiddelen rechtstreeks tegen de luchtuitlaat aan de achterwand.
 - 1) Ingevroren voedsel mag niet opnieuw worden ingevroren als het eenmaal ontdooid is. 2)
- Bewaar voorverpakte diepvriesproducten volgens de aanwijzingen van de fabrikant van de diepvriesproducten. 2)
- De opslagaanbevelingen van de fabrikant van het toestel moeten strikt worden nageleefd. Raadpleeg de relevante instructies.
- Plaats geen koolzuurhoudende drank in het vriesvak, daar deze druk op de container veroorzaken, die daardoor kunnen exploderen en kunnen leiden tot schade aan het toestel. 2)
- IJslolly's kunnen vrieswonden veroorzaken als ze rechtstreeks vanuit het toestel geconsumeerd worden. 2)

Waarschuwing!

Zorg en reiniging

- U dient het toestel uit te schakelen en de stekker uit het stopcontact te trekken alvorens een onderhoudsbeurt te geven.
- Maak het toestel niet schoon met metalen voorwerpen, een stoomreiniger, etherische oliën, organische oplosmiddelen of schuurmiddelen.
- Gebruik geen scherpe voorwerpen om ijs uit het toestel te verwijderen. Gebruik een plastic schraper. Controleer regelmatig de afvoer voor het dooiwater in de koelkast. Als de afvoer verstopt is, zal er onderin het toestel water worden verzameld.

Installatie

Belangrijk!

- Volg zorgvuldig de instructies in deze handleiding op voor de elektrische aansluiting.
- Pak het toestel uit en controleer of er geen beschadigingen zijn. Sluit het toestel niet aan als het beschadigd is. Meld mogelijke beschadigingen onmiddellijk aan de winkel waar u het toestel hebt gekocht. Bewaar de verpakking in dit geval.
 - Het is aanbevolen om ten minste vier uur te wachten voordat u het toestel aansluit, zodat de olie in de compressor kan terugvloeien.
 - Er moet voldoende luchtcirculatie rond het toestel aanwezig zijn, het ontbreken hiervan leidt tot oververhitting. Volg de instructies met betrekking tot de installatie om voldoende ventilatie te bekomen.

- Waar mogelijk dient de achterkant van het toestel tegen een muur te worden geplaatst om het aanraken of vastgrijpen van warme onderdelen (compressor, condensor) en brandgevaar te voorkomen. Volg de instructies met betrekking tot de installatie.
- Het toestel mag niet in de buurt van een centrale verwarming of een fornuis worden opgesteld.
- Zorg ervoor dat de stekker na de installatie van het toestel toegankelijk is.

Onderhoudsbeurt

- Alle vereiste elektrische onderhoudswerkzaamheden aan het toestel moeten door een bevoegd elektricien of competent persoon worden uitgevoerd.
- Onderhoud aan dit toestel mag alleen worden uitgevoerd door een erkende onderhoudsdienst en alleen originele reserveonderdelen mogen worden gebruikt.
 - 1) Als het toestel ontdooid is.
 - 2) Als het toestel een vriesvak bevat.

Bedieningspaneel

Het eerste gebruik en de temperatuurregeling

- Steek de stekker van het netsnoer in een geaard stopcontact. Wanneer de deur van het koelvak wordt geopend, wordt de binnenverlichting ingeschakeld.
- De regelknop voor de temperatuur bevindt zich aan de bovenkant van het koelvak.

Instelling 0 betekent: Uit.

In wijzerzin draaien in de richting van 'het koelsysteem inschakelen', zal het toestel automatisch doen werken.

Instelling 1 betekent: Hoogste temperatuur, warmste instelling.

Instelling 7 (eindstand) betekent: Laagste temperatuur, koudste instelling.

Bij een omgevingstemperatuur van circa 16°C, stel de koelkast op positie 1 in. Bij een omgevingstemperatuur van circa 25°C, stel de koelkast op positie 2 in. Als u een lagere temperatuur wilt, kies positie 3 of 4.

Belangrijk! Het is aanbevolen om het apparaat op positie 2, 3 of 4 in te stellen. Als u een warmere of koudere temperatuur wilt, draai de knop dienovereenkomstig naar een lagere of hogere positie. Het apparaat op een lagere positie instellen zal tot energiebesparing leiden. Een hogere instelling zal tot een hoger energieverbruik leiden.

Belangrijk! Hoge omgevingstemperaturen (bijv. op hete zomerdagen) en een koude instelling (stand 6-7) kunnen ervoor zorgen dat de compressor voortdurend of non-stop draait!

Oorzaak: wanneer de omgevingstemperatuur hoog is, moet de compressor continu werken om de lage temperatuur in het toestel te handhaven.

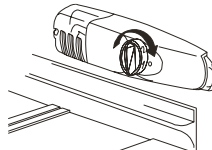

Eerste gebruik en installatie

Reinigen vóór gebruik

- Voordat u het toestel voor de eerste keer gebruikt, dient u het interieur en de interne accessoires te wassen met lauwwarm water en een beetje neutrale zeep om de typische geur van een gloednieuw product te verwijderen, en vervolgens goed te laten drogen.

Belangrijk! Gebruik geen schoonmaakmiddelen of schuurmiddelen, daar deze de lak beschadigen.

Installatieplaats



Waarschuwing! Lees de instructies aandachtig vóór de installatie, voor uw veiligheid en een goede werking van het toestel.

- Plaats het toestel uit de buurt van warmtebronnen zoals kachels, radiatoren, rechtstreeks zonlicht, enz.
- Er wordt een maximale prestatie en veiligheid gegarandeerd door binnenshuis de juiste temperatuur voor de klasse van de betreffende eenheid te handhaven, zoals op het typeplaatje staat vermeld.

- Dit toestel presteert goed vanaf klimaatklasse **N tot ST** (zie tabel). Het toestel kan niet naar behoren werken als het voor een langere periode op een temperatuur boven of beneden het opgegeven bereik wordt ingesteld.

Belangrijk! Er is een goede ventilatie rond de koelkast nodig voor een gemakkelijke afvoer van warmte, hoge efficiëntie van de koeling en een laag stroomverbruik. Daarom moet er voldoende vrije ruimte rond de koelkast zijn. Het is aanbevolen om een ruimte van 75 mm tussen de achterkant van de koelkast en de muur, ten minste 100 mm aan de twee zijkanten, en een hoogte van meer dan 100 mm aan de bovenkant en de voorkant vrij te houden, zodat de deuren tot 160° geopend kunnen worden.

Klimaatklasse	Omgevingstemperatuur
SN	+10°C tot +32°C
N	+16°C tot +32°C
ST	+16°C tot +38°C
T	+16°C tot +43°C

- De toestellen mogen niet aan regen worden blootgesteld. Voldoende lucht

moet onderin in het achtergedeelte van de toestellen kunnen circuleren, slechte luchtcirculatie kan namelijk de prestaties beïnvloeden. Ingebouwde toestellen moeten uit de buurt van warmtebronnen zoals kachels en rechtstreeks zonlicht worden geplaatst.

Waterpas stellen

- Het toestel moet waterpas worden gesteld om trillingen uit te sluiten. Om het toestel waterpas te stellen, moet het recht op staan en beide stelbouten moeten stevig contact maken met de vloer. U kunt ook het niveau bijstellen door aan de voorzijde de juiste stelbouten uit te draaien (gebruik uw vingers of een geschikte steeksleutel).

Elektrische aansluiting

Opgelet! Alle vereiste elektrische onderhoudswerkzaamheden aan het toestel moeten door een bevoegd elektricien of competent persoon worden uitgevoerd.

Waarschuwing! Dit toestel moet geaard worden. De fabrikant wijst elke aansprakelijkheid af indien deze veiligheidsmaatregelen niet in acht worden genomen.

Dagelijks gebruik

Toebehoren 1)

Verplaatsbare schappen/lades

- Er werden diverse glazen of plastic schappen of draadmanden met uw toestel meegeleverd - verschillende modellen hebben verschillende combinaties en verschillende modellen hebben verschillende kwaliteit.
- De wanden van de koelkast zijn voorzien van een aantal geleiders zodat de schappen naar wens kunnen worden geplaatst.

Het positioneren van de deurplanken

- Om voedingspakketten van verschillende afmetingen op te kunnen bergen, kunnen de deurplanken op verschillende hoogtes worden geplaatst.
- Om deze aanpassingen uit te voeren, dient u geleidelijk de plank in de richting van de pijlen te trekken totdat deze loskomt en te herpositioneren zoals vereist.

Groentelade

- De lade is geschikt voor het bewaren van groenten en fruit.

Nuttige aanwijzingen en tips

Geluiden tijdens werking

De volgende geluiden zijn kenmerkend voor koelkasten:

Klikken - Wanneer de compressor in- of uit wordt geschakeld, kunt u een klik horen.

Brommen - Zodra de compressor in werking is, kunt u gebrom horen.

Borrelen - Als het koelmiddel de dunne buizen instroomt, kunt u geborrel of spatgeluiden horen.

Spatten - Zelfs nadat de compressor is uitgeschakeld, kan dit geluid nog kort te horen zijn.

Tips voor energiebesparing

- Plaats het toestel niet in de buurt van kachels, verwarmingselementen of andere warmtebronnen.
- Open de deur niet te vaak of laat de deur niet langer open dan nodig is. Stel de temperatuur niet lager in dan nodig.
- Zorg ervoor dat de zijwanden en achterzijde van het toestel op enige afstand van de muur zijn geplaatst, volg vervolgens de instructies met betrekking tot de installatie op.
- Als de schets de juiste combinatie van de laden, groentelade en schappen toont, pas de combinatie dan niet aan, dit zal tot meer energieverbruik leiden.

Tips voor het koelen van vers voedsel

Voor het behalen van de beste prestaties:

- Berg geen warm voedsel of verdampende vloeistoffen in het toestel op.
- Dek het voedsel af of wikkel het in, vooral als het een sterke smaak heeft.
- Plaats het voedsel zodanig dat de lucht vrij kan circuleren.

Tips voor koeling

- Vlees (alle soorten): in plastic zakken pakken en op de glazen plaat boven de groentelade plaatsen. Op deze manier slechts één of twee dagen bewaren uit veiligheidsoverwegingen.
- Gekookt voedsel, koude schotels, enz.: deze dienen te worden afgedekt en kunnen op elke schap geplaatst worden. Fruit en groenten: deze moeten zorgvuldig worden gereinigd en in de speciale meegeleverde lade(s) worden geplaatst.
- Boter en kaas: deze dienen in aluminiumfolie of plastic zakken te worden ingepakt om zo veel mogelijk lucht buiten te sluiten.
- Melkflessen: deze dienen van een dop te zijn voorzien en moeten in het flessenrek in de deur worden bewaard.

Reiniging en zorg

Reiniging en zorg

Omwille van hygiënische redenen dient de binnenkant van het apparaat, waaronder de interne onderdelen, regelmatig gereinigd te worden.

De koelkast dient iedere twee maanden gereinigd en onderhouden te worden.



Waarschuwing! Gevaar voor elektrische schokken!

- Sluit het apparaat niet op het elektriciteitsnet aan tijdens het schoonmaken. Zet het apparaat uit voor reiniging en trek de stekker uit het stopcontact, of zet de schakelaar af zekering uit.

Belangrijk!

- Verwijder voedsel uit het apparaat voor reiniging. Bewaar het op een koele, afgesloten plaats.
- Maak het apparaat nooit schoon met een stoomreiniger. Hierdoor kan er zich vocht ophopen in de elektrische onderdelen.
- Hete dampen kunnen leiden tot beschadiging van plastic onderdelen. Etherische oliën en organische oplossingen kunnen plastic onderdelen beschadigen, zoals citroensap of sinaasappelschilsap, boterzuur, en reinigingsmiddel dat azijnzuur bevat. Laat dergelijke substanties niet in contact komen met onderdelen van het apparaat.
- Gebruik geen schuurmiddelen.
- Reinig het apparaat en de interne onderdelen met een doekje en lauwwarm

water. Afwasmiddelen uit de winkel mogen ook gebruikt worden.

- Veeg het oppervlak na reiniging af met proper water en een proper doekje.
- Ophoping van stof in de condensator verhoogt het energieverbruik, reinig de condensator aan de achterkant van het apparaat daarom één keer per jaar met een zachte borstel of stofzuiger.
- Bekijk de waterafvoer achterin het koelvak van de koelkast.
- Maak een verstopte afvoer vrij met iets als een zachte pin, maar let erop dat de kast niet beschadigd wordt door scherpe dingen.
- Als alles droog is, kunt u het apparaat weer inschakelen.

Ontdooien

Waarom ontdooien?

- Water in voedsel of water dat in de lucht van het koelvak is gekomen door opening van de deuren kan aan de binnenkant een ijslaag vormen. Als de ijslaag dik is, zal dit de koeling afzwakken. Als het meer dan 10mm dik is, dient het apparaat ontdooid te worden.

Ontdooiing in vakken voor vers voedsel

- Dit wordt automatisch geregeld door de regulator van de temperatuur in- en uit te schakelen, waardoor het niet nodig is om te ontdooien. Water dat vrijkomt door ontdooiing wordt automatisch afgevoerd naar een opvangbakje door een afvoerpijp aan de achterkant van de koelkast.

Als het apparaat lange tijd niet gebruikt wordt

- Verwijder alles wat zich in het apparaat bevindt.
- Schakel het apparaat uit door de temperatuurregelaar op "0" te zetten.
- Verwijder de stekker uit het stopcontact of schakel de elektriciteit uit.
- Reinig grondig (zie rubriek: Reiniging en zorg) Laat de deur open staan om de opeenhoping van geurtjes te voorkomen.
- **Opmerking:** Als het apparaat een vriesvak bevat

Wat te doen als...



Waarschuwing! Schakel het apparaat uit voordat u storingen gaat zoeken. Alleen een bevoegd elektricien

of bevoegd persoon dient het zoeken van storingen uit te voeren die niet in de handleiding vermeld staan.

Belangrijk! Er kunnen zich geluiden voordoen tijdens normaal gebruik (compressor, koelcirculatie)

Belangrijk!

Reparaties aan koelkasten/diepvriezers dienen alleen uitgevoerd te worden door bekwame ingenieurs. Foutieve reparaties kunnen leiden tot aanzienlijke gevaren voor de gebruiker. Als uw apparaat moet hersteld worden, neem dan contact op met uw erkende dealer of uw lokale klantendienst.

Probleem	Mogelijke oorzaak	Oplossing
Apparaat werkt niet.	Apparaat staat niet aan.	Zet het apparaat aan.
	De stekker zit niet in het stopcontact of zit los.	Steek de stekker in.
	Zekering is doorgebrand of is kapot.	Controleer de zekering, vervang indien nodig.
	Stopcontact is kapot.	Storingen aan de stekker dienen hersteld te worden door een elektricien.
Apparaat koelt te veel.	Temperatuur staat te koud ingesteld.	Draai de temperatuurregelaar tijdelijk naar een warmere instelling.

Het eten heeft te warm.	Temperatuur is niet correct ingesteld.	Raadpleeg de rubriek "bij eerste gebruik".
	De deur stond te lang open.	Open de deur maar zolang als nodig is.
	Er werd een grote hoeveelheid warm eten in de koelkast gestoken binnen de laatste 24 uur.	Draai de temperatuurregelaar tijdelijk naar een koudere instelling.
	Het apparaat staat in de buurt van een warmtebron.	Raadpleeg de rubriek "installatieplaats"
Binnenverlichting werkt niet.	Het lichtpeertje is stuk.	Raadpleeg de rubriek "De lichtpeer vervangen"
Veel opeenhoping van ijs, mogelijk ook op de deurdichting.	De deurdichting is niet luchtdicht (mogelijk na het omkeren van de deur).	Warm de lekkende delen van de deurdichting voorzichtig op met een haardroger (op een koele stand). Pas tegelijkertijd de opgewarmde deurdichting aan met de hand zodat hij op zijn plaats zit.
Ongebruikelijke geluiden	Apparaat staat niet waterpas.	Stel de voetjes bij.
	Het apparaat komt in aanraking met de muur of andere voorwerpen.	Verplaats het apparaat voorzichtig.
	Een onderdeel, bijv. een leiding, aan de achterkant van het apparaat komt in aanraking met een ander onderdeel van het apparaat of de muur.	Indien nodig plooit u het onderdeel voorzichtig uit de weg.
De compressor start niet onmiddellijk na het veranderen van de temperatuurstelling.	Dit is normaal, er heeft zich geen fout voorgedaan.	De compressor start na een bepaalde tijd.
Water op de vloer of op de schappen.	Waterafvoerleiding zit geblokkeerd.	Raadpleeg de rubriek "reiniging en zorg"

Vervanging van het lampje



Avvertenza! Waarschuwing! Als het LED lampje beschadigd is, dient alleen een bevoegd elektricien of bekwaam persoon deze te vervangen!

Vervanging van het LED lampje door onervaren personen kan verwondingen of ernstige storingen tot gevolg hebben. Hij dient vervangen te worden door een gekwalificeerd persoon om gevaren te voorkomen. Neem contact op met uw lokale reparatiedienst voor hulp.

- Schakel het apparaat uit om het lampje te vervangen, of trek de stekker of zekering uit.
- LED lampje voltage: 220-240 V., max. 15W.

- Om het apparaat uit te schakelen, zet u de temperatuurregelaar op "0".
- Trek de stekker uit het stopcontact.
- Om de gloeilamp te vervangen, maakt u de schroef los.
- Duw op het gloeilampdeksel en schuif deze achteruit.
- Vervang de kapotte gloeilamp.
- Bevestig het plaatje van de gloeilamp opnieuw en schroef vast.
- Schakel de koelkast weer in.

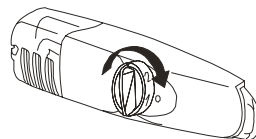

Beschrijving van het apparaat

Aanzicht van het apparaat

1. Boter-/kaasvakken met klep en eierenopslag
2. Deurrekken
3. Flessenre
4. Temperatuurregelaar
5. Opbergplanken
6. Deksel van groentevak
7. Groentevak
8. Regelbare voeten

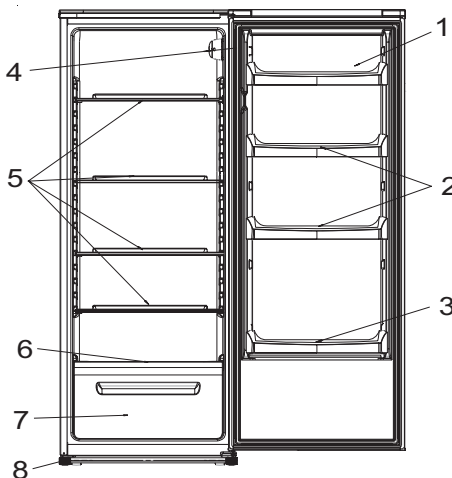

De deur omdraaien

De kant waar de deur opent, kan veranderd worden van de rechterkant (zoals geleverd) naar de linkerkant, indien dit nodig is voor de plaats van installatie. Benodigde middelen:

1.8mm schroevendraaier.



2. Kruikschroevendraaier.



3. Plamuurmes of dunne schroevendraaier.

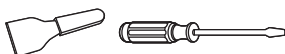

Leg voordat u begint de koelkast op zijn rug om toegang te krijgen tot het draagvlak. U dient hem op een piepschuimen ondergrond of soortgelijk materiaal te leggen om beschadiging van koelleidingen aan de achterkant van de koelkast te voorkomen.

1. Plaats de koelkast, gebruik een platkop-schroevendraaier om de 2 schroefkappen achteraan het koelkastblad af te halen.

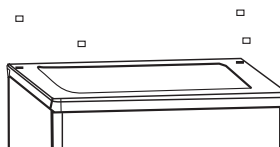

2. Draai de schroeven los en til het blad vanaf de achterzijde op en verwijder deze. Til dan de deur op en plaats deze op een zacht oppervlak om krassen te voorkomen.

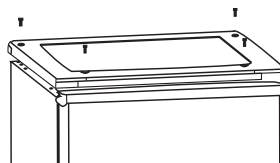

3. Verwijder het voorste ornament van de bovenste beschermplaat met gebruik van een platkopschroevendraaier.

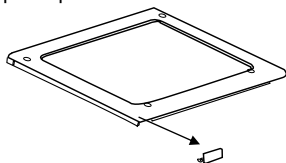

4. Installeer het voorste ornament van de bovenste beschermplaat aan de andere zijde.

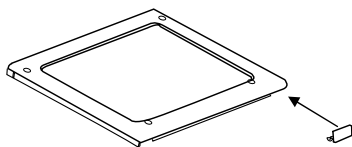

5. Verwijder de bovenste scharnierkern en verplaats deze naar links en maak stevig vast.

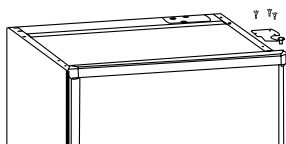

6. Haal beide regelbare voeten af en verwijder de onderste scharnierbeugel door de bouten los te draaien.

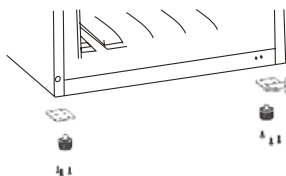

7. Schroef de onderste scharnierpin los en haal deze af, draai de beugel om en plaats deze terug. Bevestig de beugel opnieuw op de onderste scharnierpin. Plaats beide regelbare voeten terug. Verplaats de

onderste deur naar de juiste positie. Zorg dat de deur waterpas staat, breng de onderste scharnierpin in de onderste opening van de deur en draai dan de bouten vast.

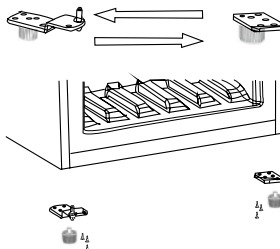

8. Plaats het deksel terug door de bovenste scharnierkern in de bovenste opening van de deur te installeren en maak deze met 4 schroeven vast. Plaats de schroefkappen terug.

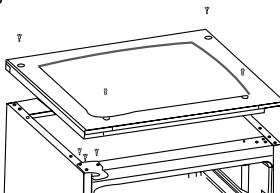

Opmerking:

Kijk bij verwijdering van de deur uit voor (een) sluitring(en) tussen het middelste scharnier en de bodem van de deur van de vriezer, die vast kan/kunnen komen te zitten aan de deur. Verlies deze niet.

Als u de richting van de deur wijzigt, voer dan eerst het volgende uit:

Verplaats accessoire **B** van het bovenste deksel van de bovenste deur en bevestig accessoire **A**, dit is een klein afneembaar gedeelte van een zakje.

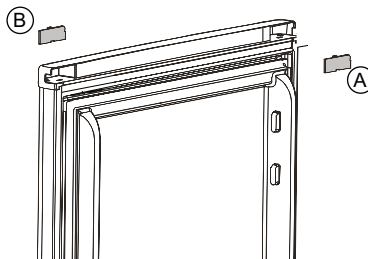

Als u de richting van de deur wijzigt, voer het volgende uit:

Verplaats de hendel van de linkerzijde van de bovenste deur, naar de rechterzijde.

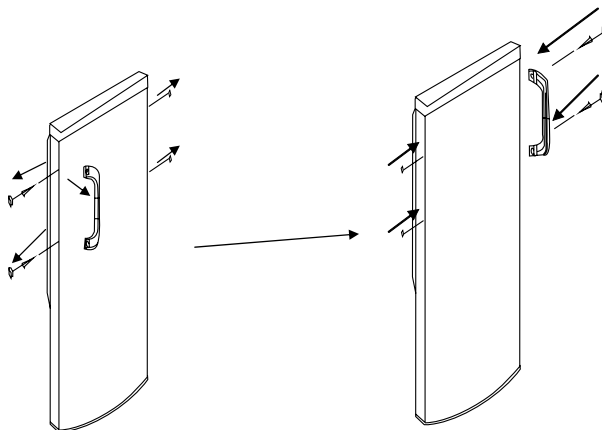

Verwijdering van het apparaat

Het is verboden dit apparaat weg te gooien met het algemeen huishoudelijk afval.

Verpakkingsmateriaal

Verpakkingsmateriaal voorzien van een recyclagesymbool kan gerecycleerd worden. Deponeer de verpakking in een geschikte inzamelcontainer om het te recycleren.

Alvorens het apparaat af te danken.

1. Trek de stekker uit het stopcontact.
2. Snijd de netsnoer af en gooi deze weg.

	Correcte afdanking van dit product
	<p>Dit symbool op het product of in de verpakking ervan geeft aan dat dit product niet behandeld mag worden als algemeen huishoudelijk afval. In plaats daarvan dient het bezorgd te worden aan een geschikt inzamelcentrum voor de recyclage van elektrische en elektronische apparatuur. Door ervoor te zorgen dat dit product correct afgedankt wordt, helpt u de mogelijke negatieve gevolgen voor het milieu en de menselijke gezondheid te voorkomen, die anders zouden kunnen veroorzaakt worden door een foutieve verwerking van dit product. Neem contact op met het inzamelpunt, uw lokale gemeenschap of de winkel waar u het product hebt aangekocht voor gedetailleerde informatie over de recyclage van dit product.</p>

Conteúdo

Informação de segurança e aviso -----	62	Limpeza e cuidado -----	66
Painel de controlo -----	64	O que fazer se... -----	67
Primeira utilização e instalação -----	64	Descrição do aparelho -----	69
Uso diário -----	65	Reversibilidade da porta -----	69
Sugestões e conselhos úteis -----	66	Eliminação do aparelho -----	71



Este aparelho está em conformidade com as seguintes directivas da UE: 2006/95/CE e 2004/108/CE e 2009/125/CE e CE.643/2009.



Informação de segurança e aviso

Para a sua própria segurança e para garantir uma utilização correcta, antes de instalar e usar o aparelho pela primeira vez, leia atentamente este manual do utilizador, incluindo as suas sugestões e advertências. Para evitar erros e acidentes desnecessários, é importante que todas as pessoas que utilizam o aparelho conheçam o seu funcionamento e as características de segurança. Guarde estas instruções e certifique-se de que elas acompanham o aparelho em caso de transferência ou venda, para que todos os que venham a usá-lo estejam devidamente informados quanto à sua utilização e segurança. Para sua segurança e da propriedade, guarde as precauções destas instruções de utilização, uma vez que o fabricante não é responsável pelos danos causados por omissão.

Segurança para crianças e pessoas vulneráveis

- Este aparelho não foi concebido para o uso por pessoas (incluindo crianças) com capacidades físicas, sensoriais ou mentais reduzidas, ou com falta de experiência ou conhecimento, a menos que tenham uma supervisão ou instruções relativas ao uso do aparelho por uma pessoa responsável pela sua segurança. As crianças devem ser supervisionadas para garantir que não brincam com o aparelho.
- Mantenha todas as embalagens fora do alcance das crianças. Existe o risco de asfixia.

- Se estiver a desembalar, o aparelho puxe a ficha para fora da tomada, corte o cabo de ligação (o mais perto possível do aparelho) e remova a porta para evitar que as crianças ao brincar sofram de um choque eléctrico ou se fechem a eles próprios no interior. Se este aparelho, com vedantes de porta magnéticos for substituir um aparelho mais velho com fecho de mola (lingueta) na porta ou tampa, certifique-se de que o fecho de mola está desactivado antes de eliminar o velho aparelho. Tal irá evitar que se torne numa armadilha fatal para uma criança.

Segurança geral



Atenção! Mantenha as aberturas de ventilação sem obstruções.

- O aparelho tem como objectivo guardar alimentos e/ou bebidas numa casa normal, como explicado neste manual de instruções.
- Não utilize um dispositivo mecânico ou qualquer meio artificial para acelerar o processo de descongelação.
- Não utilize outros aparelhos eléctricos (tais como máquinas de fazer gelados) dentro dos aparelhos de refrigeração, a não ser que sejam aprovados para este fim pelo fabricante.
- Não danifique o circuito de refrigeração. O refrigerante isobutano (R600a) está contido no circuito refrigerante do aparelho, um gás natural com um alto nível de compatibilidade ambiental, que é, no entanto, inflamável.



Atenção: perigo de incêndio!

Durante o transporte e a instalação do aparelho, certifique-se de que nenhum dos componentes do circuito de refrigeração fica danificado.

- evite chamas incandescentes e fontes de ignição.
- ventile totalmente a divisão onde o aparelho se encontra.
- É perigoso alterar as especificações ou modificar este produto de qualquer forma. Quaisquer danos no cabo poderão provocar um curto-circuito, incêndio e/ou choque eléctrico



Aviso! Qualquer componente eléctrico (cabo de alimentação, ficha, compressor) tem de ser substituído por um técnico certificado ou um técnico qualificado.

1. Não deve colocar extensões no cabo de alimentação.
 2. Certifique-se que o cabo de alimentação não está esmagado ou danificado pela parte traseira do aparelho. Um cabo de alimentação esmagado ou danificado pode sobreaquecer e causar um incêndio.
 3. Certifique-se de que consegue alcançar a ficha do aparelho.
 4. Não puxe o cabo de alimentação.
 5. Se a tomada da ficha de alimentação estiver solta, não introduza a ficha de alimentação. Existe um risco de choque eléctrico ou incêndio.
 6. Não deve usar este aparelho sem a tampa da lâmpada da iluminação interior.
- Este aparelho é pesado. Tenha cuidado quando o deslocar.
 - Não remova, nem toque nos artigos do compartimento do congelador se estiver com as mãos húmidas/molhadas, pois pode causar abrasões na pele ou queimaduras provocadas pelo gelo.
 - Evite a exposição prolongada do aparelho à luz solar directa.

Uso diário

- Não armazene gases ou líquidos inflamáveis no aparelho. Existe um perigo de explosão.
- Não use quaisquer aparelhos eléctricos no aparelho (por exemplo, uma máquina de fazer gelados, misturadoras, etc.).
- Ao desligar retire sempre a ficha da tomada de alimentação, não puxe a partir do cabo.

- Não coloque artigos quentes perto dos componentes de plástico deste aparelho.
- Não coloque produtos alimentares directamente contra a saída de ar na ventilação traseira. 1) Depois de descongelados, os alimentos não devem ser recongelados. 2)
- Armazene os alimentos congelados pré-embalados de acordo com as instruções do fabricante dos alimentos congelados. 2)
- As recomendações de armazenamento dos fabricantes do aparelho devem ser estritamente respeitadas. Consulte as instruções relevantes.
- Não coloque bebidas gaseificadas no compartimento congelador, uma vez que cria pressão no recipiente, podendo fazer com que expluda, provocando danos no aparelho. 2)
- Os gelados de gelo podem provocar queimaduras de gelo se forem consumidos imediatamente depois de serem retirados do aparelho. 2)

Aviso!

Cuidado e limpeza

- Antes da manutenção, desligue o aparelho e desligue a ficha de alimentação eléctrica da tomada.
- Não limpe o aparelho com objectos de metal, aparelhos de limpeza a vapor, óleos etéreos, solventes orgânicos ou produtos de limpeza abrasivos.
- Não utilize objectos pontiagudos para remover o gelo do aparelho. Utilize um raspador de plástico. Inspeccione regularmente o orifício de descarga do frigorífico para presença de água descongelada. Se o escoamento estiver bloqueado, a água irá acumular na parte inferior do aparelho.

Instalação

Importante!

Para efectuar a ligação eléctrica, siga atentamente as instruções fornecidas neste manual.

- Retire o aparelho da embalagem e verifique se tem danos. Não ligue o aparelho se estiver danificado. Comunique imediatamente os possíveis danos ao estabelecimento onde o adquiriu. Nesse caso, guarde a embalagem
- É aconselhável aguardar, no mínimo, quatro horas antes de ligar o aparelho, para permitir que o óleo regresse ao compressor. Deve haver uma circulação de ar adequada em torno do aparelho, caso contrário, resulta em sobreaquecimento.

- Para obter ventilação suficiente, siga as instruções relativas à instalação.
- Sempre que possível, a parte traseira do produto deve estar contra a parede para evitar o contacto ou capturar partes quentes (o compressor, o condensador) para evitar o risco de incêndio, siga as instruções relativas à instalação.
- O aparelho não deve estar situado perto de radiadores ou fogões.
- Certifique-se que a tomada de alimentação está acessível após a instalação do aparelho.

Painel de controlo

Iniciar e regulação da temperatura

- Introduza a ficha do cabo de ligação à tomada com condutor de terra protector. Quando a porta do compartimento do refrigerador está aberta, a iluminação interna liga-se.
- O selector de temperatura encontra-se na parte superior do compartimento do refrigerador.

Definir “0” significa: Desligado.

Rodar na direcção dos ponteiros do relógio Unidade de refrigeração ligada, trabalhando automaticamente.

Definir “1” significa: Temperatura mais elevada, a definição mais quente.

Definir “7” (opção final)

significa: Temperatura mais baixa, definição mais fria.

A uma temperatura ambiente baixa de cerca de 16 °C, deverá seleccionar a definição 1. A temperaturas ambiente de cerca de 25 °C, deverá seleccionar a definição 2. Se quiser uma temperatura mais baixa, seleccione a definição 3 ou 4.

Assistência

- Quaisquer trabalhos eléctricos necessários para a assistência da máquina devem ser efectuados por um electricista qualificado ou pessoa competente.
- A manutenção deste produto deve ser feita por um Centro de Assistência autorizado e apenas peças suplentes genuínas devem ser usadas.
 - 1) Se o aparelho não criar gelo.
 - 2) Se o aparelho contiver um compartimento de congelador

Importante! Normalmente, aconselhamos que seleccione a definição de 2, 3 ou 4, se desejar uma temperatura mais quente ou mais fria, rode o selector para a definição mais elevada ou mais baixa consoante aquilo que desejar. Quando roda o botão para mais baixo, poderá ter mais eficiência em termos de energia. Caso contrário, resultará em consumo de energia.

Importante! Temperaturas ambiente elevadas (por ex., em dias quentes de verão) e uma definição fria (posição 6 a 7) pode fazer com que o compressor funcione continuamente ou mesmo sem parar!

Razão: quando a temperatura ambiente está elevada, o compressor deve funcionar continuamente para manter a temperatura baixa no aparelho.

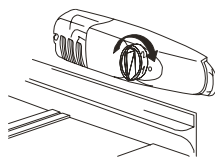

Primeira utilização e instalação

Limpe antes de utilizar

- Antes de utilizar o aparelho pela primeira vez, limpe o interior e todos os acessórios internos com água morna e sabão neutro de modo a remover o cheiro típico de um produto novo, de seguida seque minuciosamente.

Atenção! Não utilize detergentes ou pós abrasivos, pois estes danificam o acabamento.

Posicionamento da instalação



Aviso! Antes de instalar, leia a instrução com cuidado para a sua segurança e para o funcionamento correcto do aparelho.

- Coloque o aparelho longe de fontes de calor como fogões, radiadores, luz do sol directa, etc.
- O desempenho máximo e a segurança são garantidos ao manter a temperatura interior correcta para a classe da unidade em questão, como especificado na placa de características.

- Esta aplicação funciona bem de **N a ST**. O aparelho pode não funcionar correctamente se for deixado durante um longo período numa temperatura acima ou abaixo do intervalo indicado.

Importante! Existe uma necessidade de boa ventilação à volta do frigorífico para uma fácil dissipação do calor, uma alta eficácia de refrigeração e um baixo consumo de energia. Com este fim, um espaço livre o suficiente deve estar disponível à volta do frigorífico. Aconselha-se que haja 75 mm a separar a parte traseira do frigorífico da parede, no mínimo 100mm de espaço dos dois lados, uma altura de mais de 100mm acima da sua parte superior e um espaço livre à frente para permitir que a porta se abra de 160°.

Classe climática	Temperatura ambiente
SN	+10°C a +32°C
N	+16°C a +32°C
ST	+16°C a +38°C
T	+16°C a +43°C

- O aparelho não deve ser exposto à chuva. Ar suficiente deve conseguir circular na

secção inferior mais baixa do aparelho, pois uma fraca circulação de ar pode afectar o desempenho. Aparelhos embutidos devem estar posicionados longe de fontes de calor tal como aquecedores e luz solar directa.

Nivelamento

- O aparelho deve ser nivelado de modo a eliminar a vibração. Para nivelar o aparelho, deve estar a direito e ambos os reguladores devem encontrar-se firmemente em contacto com o chão. Também poderá ajustar o nível ao aparafusar o ajuste do nível adequado na parte da frente (use os seus dedos ou uma chave de parafusos).

Ligação eléctrica

Atenção! Quaisquer trabalhos eléctricos necessários para a instalação do aparelho devem ser efectuados por um uma pessoa qualificada ou competente.

Aviso! O aparelho deve ter uma ligação à terra. O fabricante declina qualquer responsabilidade caso estas medidas de segurança não sejam cumpridas.

Uso diário

Acessórios 1)

Prateleiras/ tabuleiros móveis

- Várias prateleiras de armazenamento de plástico ou de vidro, ou bandejas de grade estão incluídas no seu aparelho - modelos diferentes têm combinações diferentes e modelos diferentes têm uma qualidade diferente.
- As paredes do frigorífico estão equipadas com uma série de calhas de modo a que as prateleiras possam ser posicionadas da forma que pretender.

Posicionamento das prateleiras da porta

- Para permitir o armazenamento de embalagens de alimentos de vários tamanhos, as prateleiras da porta podem ser colocadas a diferentes alturas.
- Para fazer estes ajustes, prossiga da seguinte maneira: puxe gradualmente a prateleira na direcção das setas até se soltar e, de seguida, reposicione conforme necessário.

Gaveta dos Vegetais

- A gaveta é indicada para o armazenamento de fruta e vegetais.

Sugestões e conselhos úteis

Ruídos durante o funcionamento

Os seguintes ruídos são característicos dos aparelhos de refrigeração:

Cliques Sempre que o compressor se liga ou se desliga, um clique pode ser ouvido.

Zumbido Assim que o compressor estiver em funcionamento, pode ouvir um zumbido.

Borbulhar Quando o refrigerador flui dentro dos tubos finos, pode ouvir um ruído de borbulhar ou de salpicos.

Salpicos Mesmo depois de o compressor ter sido desligado, este ruído pode ser ouvido durante um curto período de tempo.

Conselhos para economizar energia

- Não instale o aparelho perto de fogões, radiadores ou outras fontes de calor.
- Não abra a porta em demasia, nem deixe a porta aberta mais tempo do que o necessário.
- Certifique-se de que as placas laterais e traseiras do aparelho encontram-se a alguma distância da parede, siga as instruções relativas à instalação.
- Se o esboço indica a combinação correcta de prateleiras, puxadores e gavetas, não ajuste a combinação, provocaria o consumo de mais energia.

Conselhos para a refrigeração de alimentos frescos

Para obter o melhor desempenho:

- Não guarde alimentos quentes ou líquidos que se evaporam no aparelho.
- Cubra a embrulhe os alimentos, particularmente se tiver um forte sabor
- Posicione os alimentos de modo a que o ar possa circular livremente em redor.

Conselhos para a refrigeração

- Carne (todos os tipos): embrulhe em sacos de polietileno e coloque uma prateleira de vidro acima da gaveta de vegetais. Para a segurança, armazene deste modo apenas um ou dois dias no máximo.
- Alimentos cozinhados, pratos frios, etc.: estes devem estar cobertos e podem ser colocados em qualquer prateleira de frutos ou vegetais: estes devem ser minuciosamente limpos e colocados nas gavetas especiais fornecidas.
- Manteiga e queijo: estes devem ser colocados em folhas de alumínio ou sacos de polietileno para excluir o máximo de ar possível.
- Garrafas de leite: estas devem ter uma tampa e devem ser armazenadas na prateleira de garrafas na porta

Limpeza e cuidado

Cuidado e limpeza

Por razões higiénicas, o interior do aparelho, incluindo os acessórios interiores, deve ser limpo regularmente.

O frigorífico deve ser limpo e mantido pelo menos duas vezes por mês.



Aviso! Perigo de choque eléctrico!

- O aparelho não deve estar ligado à corrente durante a limpeza. Antes desligue o aparelho e remova a ficha da tomada, ou desligue o disjuntor ou fusível.

Atenção!

- Retire os alimentos do aparelho antes da limpeza. Armazene-as num lugar fresco, bem coberto.
- Nunca limpe o aparelho com um aparelho de limpeza a vapor. A humidade poderia acumular-se nos componentes eléctricos. Vapores quentes podem levar a danos das peças de plástico.
- Óleos etéreos e solventes orgânicos podem atacar as peças de plástico, por ex., sumo de limão ou sumo com casca de laranja, ácido butírico, detergentes que contenham ácido acético. Não permita que tais substâncias entrem em contacto com as peças do aparelho.
- Não utilize nenhum detergente abrasivo.
- Limpe o aparelho e os acessórios interiores com um pano ou água quente. Também

podem ser utilizados detergentes de limpeza da louça comercialmente disponíveis.

- Depois de limpar, limpe com água fresca e um pano limpo.
- A acumulação de pó no condensador aumenta o consumo de energia, limpe o condensador na parte traseira do aparelho uma vez por ano com uma escova macia ou um aspirador.
- Verifique o buraco de escoamento de água na parte traseira da parede do compartimento do refrigerador.
- Limpe o buraco de escoamento bloqueado com a ajuda de algo como uma esponja verde macia. Certifique-se de que não danifica gabinete com coisas afiadas.
- Depois de tudo estar seco, voltar a colocar o aparelho em serviço.

Descongela

Porquê descongela?

- A água contida nos alimentos ou no ar no interior do frigorífico, por abrir as portas, pode formar uma camada de gelo no interior. Irá enfraquecer a refrigeração quando o gelo for espesso. Quando for mais de 10mm de espessura, deverá descongela.

Descongela num compartimento de armazenamento de alimentos fresco

- É automaticamente controlado ao ligar ou desligar o regulador de temperatura, para que não haja necessidade da operação de descongelamento. A água descongelada será drenada numa bandeja de recolha através de um tubo de drenagem na parte traseira do frigorífico automaticamente.

Ficar desligado durante um longo período

- Remova todas as embalagens refrigeradas.
- Desligue o aparelho ao rodar o regulador de e temperatura na posição "0".
- Remova a ficha de alimentação ou desligue, ou ainda desligue a fonte de alimentação
- Limpe totalmente (consulte a secção: Limpeza e cuidados) Deixe a porta aberta para evitar a criação de odores
- **Observação:** o aparelho contém um compartimento de congelador

O que fazer se...



Aviso! Antes da resolução de problemas, desligue a fonte de alimentação. Apenas um electricista qualificado

ou uma pessoa competente deve realizar a resolução de problemas que não está no manual.

Importante! Existem alguns ruídos durante o uso normal (compressor, circulação refrigerante).

Importante!

Reparações ao refrigerador/congelador podem apenas ser efectuado por engenheiros do serviço competente. As reparações incorrectas podem dar origem a perigos significativos para o utilizador. Se o seu aparelho precisar de reparação, queira contactar o seu concessionário autorizador ou o seu Centro de Serviço de Assistência local.

Problema	Causa provável	Solução
O aparelho não funciona	O aparelho não está ligado	Ligue o aparelho.
	A ficha de alimentação não está ligada ou está desapertado.	Insira a ficha de alimentação.
	O fusível explodiu ou está defeituoso.	Verifique o fusível, substitua se necessário.
	A tomada está defeituosa.	As más funções devem ser Corrigidas por um electricista.
O aparelho arrefece demasiado.	A temperatura está definida demasiado fria.	Vire o regulador de temperatura para uma definição mais quente.

Os alimentos estão demasiado quentes.	A temperatura não está correctamente ajustada.	Queira consultar o “arranque inicial” secção
	A porta foi aberta durante um longo período.	Abra a porta apenas o tempo necessário.
	Uma grande quantidade de alimentos quentes foi colocada no aparelho nas últimas 24 horas.	Vire o regulador de temperatura para uma definição mais fria temporariamente.
	O aparelho está instalado perto de uma fonte de calor.	Consulte a secção de “localização da instalação”
A iluminação interior não funciona.	Uma bolha de luz está defeituosa.	Queira consultar ena secção “alterar a luz”. Bolha de luz”.
Uma forte criação de gelo, possivelmente também na junta da porta.	A junta da porta não é impermeável ao ar (possivelmente depois de reverter a porta).	Aqueça cuidadosamente as secções de escoamento da junta da porta com um secador de cabelo (numa definição fresca). Ao mesmo tempo, molde a junta da porta com as mãos com as mãos.
Ruídos invulgares	O aparelho não está nivelado.	Reajuste os pés.
	O aparelho toca a parede e outros objectos.	Desloque suavemente o aparelho.
	Um componente, como um tubo, na parte traseira do aparelho toca outra parte do aparelho ou da parede.	Caso seja necessário, incline cuidadosamente o componente for a do caminho.
O compressor não arranca imediatamente depois de alterar a definição da temperatura. O compressor não arranca imediatamente depois de premir o botão	Isto é normal, nenhum erro ocorreu. Isto é normal, não é um erro.	O compressor arranca após um período de tempo.
Água no chão ou nas prateleiras de armazenamento.	O buraco de escoamento da água está bloqueado.	Consulte a secção “limpeza e cuidados”.

Substituir a lâmpada



Aviso! Se a lâmpada estiver danificado, apenas um electricista qualificado ou uma pessoa competente deve efectuar a alteração!

A mudança da lâmpada por pessoas sem experiência pode provocar lesões ou avarias graves. Deve ser substituído por pessoas qualificadas de modo a evitar perigos. Contacte o centro de assistência local para ajuda.

- Antes de mudar a lâmpada, desligar o aparelho e desligar da corrente eléctrica, ou tirar o fusível ou disjuntor.
- Dados da lâmpada: 220-240 V, máx. 15W.
- Para desligar o aparelho, coloque o regulador

de temperatura na posição “0”. Desligue a ficha na tomada.

- Desligue a ficha na tomada.
- Para mudar a lâmpada, desaparafuse.
- Pressione na tampa da lâmpada e deslize-a para trás.
- Mude a lâmpada defeituosa.
- Vuelva a colocar la cubierta de la bombilla y atornille.
- Volte a colocar o frigorífico em funcionamento.

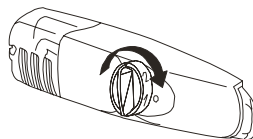

Descrição do aparelho

Perspectiva do aparelho

1. Compartimentos de manteiga/queijo com aba e inserção para armazenamento de ovos
2. Bastidores de armazenamento da porta
3. Prateleira de garrafas
4. Regulador de temperatura
5. Prateleiras de armazenamento
6. Cobertura do puxador
7. Puxador
8. Pés reguláveis

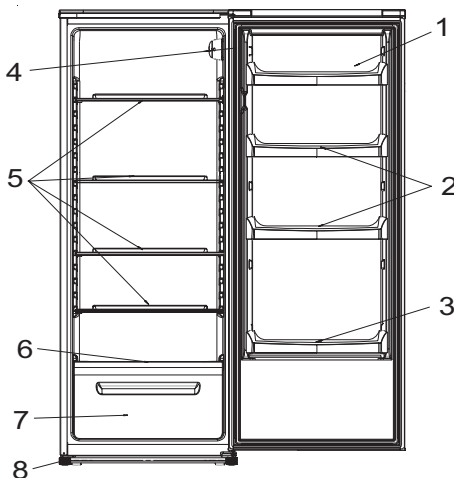

Reversibilidade da porta

O lado pelo qual a porta se abre pode ser alterado do lado direito (como fornecido) para o lado esquerdo, se o local de instalação o exigir. As ferramentas de que precisa:

1. Chave da tomada de 8mm.



2. Chave de fendas em forma de cruz.



3. Espátula ou chave de fendas de lâmina fina.



Antes de começar, coloque o refrigerador de costas para ter acesso à base, deve colocá-la na embalagem de espuma ou num material semelhante para evitar danificar os tubos de refrigeração na parte traseira do refrigerador.

1. Coloque o refrigerigo em pé, use uma chave de fendas de lâmina chata para remover as duas coberturas de parafuso na partededrásd a tampado.

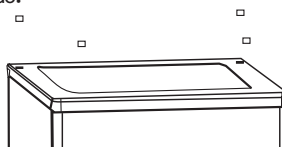

2. Desaparafuse e levante a tampa por trás e remova-a. Depois, levante a porta e coloque-a numa superfície mole para evitar arranhões.

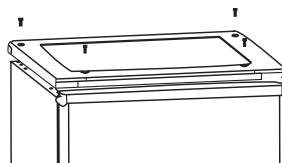

3. Use uma chave de fendas de lâmina plana para remover o ornamento frontal da placa da cobertura do topo.

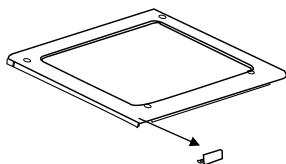

4. Substitua o ornamento frontal da placa da cobertura do topo do outro lado.

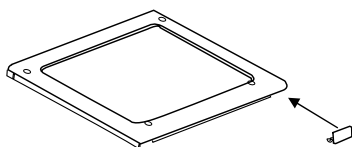

5. Remova o eixo da junta superior, transfira-a para o lado esquerdo e aperte com segurança, depois coloque-o num local seguro.

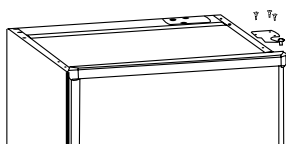

6. Remova a face ajustável e o suporte da junta inferior desapertando os parafusos.

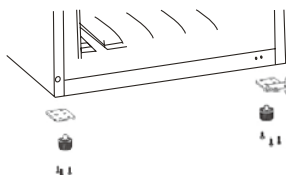

7. Desaperte e remova o pino da junta do fundo, rode o suporte para se soltar e substitua-o.

Volte a encaixar o suporte, fixando o pino da junta do fundo. Substitua ambos os dois pés ajustáveis. Transfira a porta inferior para a posição de propriedade. Assegure o nível da porta, coloque o pino da junta do fundo no orifício inferior da porta, e depois aperte os parafusos.

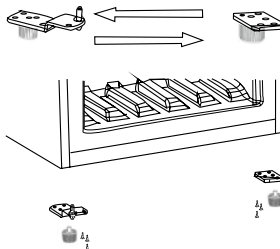

8. Substitua a tampa encaixando o eixo da junta superior no orifício da porta superior, fixando-o com os 4 parafusos. Substitua as coberturas do parafuso.

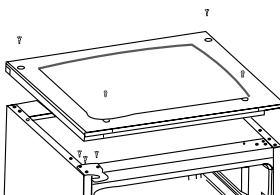

Aviso!

Ao mudar o lado pelo qual a porta se abre, o aparelho deve estar ligado à corrente. Remova a ficha da tomada previamente.

Quando inverter a porta, por favor faça isto primeiro:

Mova o acessório B da cobertura superior da porta superior e encaixe o acessório A que é uma peça desmontável pequena de um saco pequeno.

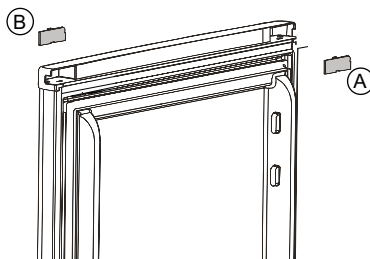

Depois de inverter a porta, por favor faça isto:

Mova a maçaneta do lado esquerdo da porta superior para o lado direito.

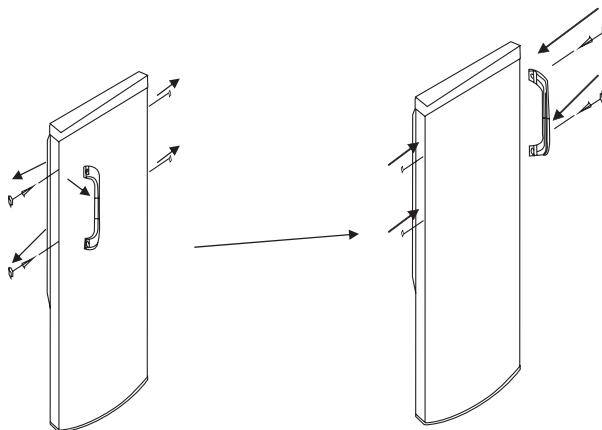

Eliminação do aparelho

É proibido eliminar este aparelho no lixo doméstico.

Material da embalagem

Os materiais de embalagem com o símbolo de reciclagem são recicláveis. Coloque a embalagem num recipiente de recolha adequado para a reciclar.

Antes de eliminar o aparelho.

1. Desligue a ficha de alimentação eléctrica da tomada.
2. Corte o cabo de alimentação eléctrica e elimine-o.

	Eliminação correcta deste produto
	<p>Este símbolo no produto ou na respectiva embalagem indica que este produto não pode ser tratado como um resíduo doméstico. Em vez disso, deve ser levado para o ponto de recolha adequado para a reciclagem do equipamento eléctrico e electrónico. Ao garantir que este produto é correctamente eliminado, poderá ajudar a evitar consequências potencialmente negativas para o ambiente e saúde humana, que caso contrário poderiam ser causadas por uma eliminação inadequada deste produto. Para mais informações sobre a reciclagem deste produto, contacte os serviços de recolha para o reciclar, o serviço local de recolha de lixo ou a loja onde adquiriu o produto.</p>

Hisense